

EGO™

POWER⁺ LINE TRIMMER

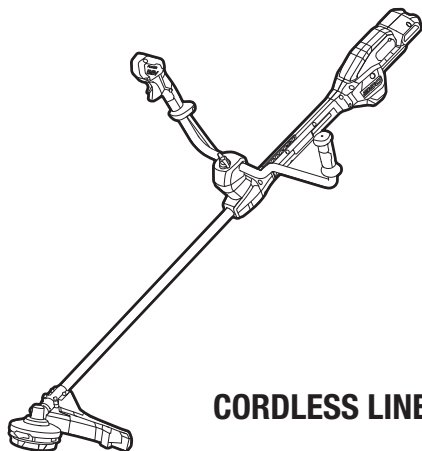

BCX4500

56 VOLT LITHIUM-ION CORDLESS LINE TRIMMER/BRUSH CUTTER

EN	56 Volt Lithium-Ion Cordless Line Trimmer/Brush Cutter	7	HU	56 Voltos Lítium-Ion Akkus Damilos Fűkasza/Bozótvágo	164
DE	Kabelloser Rasentrimmer/Freischneider Mit 56 Volt Lithium-Ionen-Akku	17	RO	Trimmerul Cu Fir/ Trimmer Pentru Tufişuri Cu Acumulator De Litiu Ion De 56 Volţi	174
FR	Taille-Bordures / Debroussaileuse Sans Fil 56 Volts Lithium-Ion	28	SL	56-Voltna Litij-Ionska Brezžična Kosilnica Z Nitko/Obrezovalnik Grmičevja	184
ES	Cortabordes De Cabezal De Hilo/Desbrozadora Inalámbrica Con Batería De Iones De Litio De 56 Voltios	39	LT	56 Voltų Ličio Jonų Belaidė Žoliapjovė Su Lyneliu / Krūmapjovė	194
PT	Roçadora De Fio/Motorroçadora Sem Fios De lão De Lítio De 56 Volts	50	LV	56 Voltu Litija Jonu Akumulatora Bezvadu Auklas Trimmeris/Krūmgriezis	204
IT	Decespugliatore A Filo/ Cordless Li-Ion 56 Volt	60	GR	Ασπρματο Χλοοκοπτικό Με Μεταίεζα / Θερμοκοπτης 56 Volt Ιοντων Λιθιου	214
NL	56 V Lithium-Ion Accutrimmer/Grastrimmer	71	TR	56 Volt Lityum İyon Akülü Ot Biçeme Makinesi/Çali Ke	225
DK	Batteridrevet Kantklipper/Buskrydder Med 56 Volt Litiium-Ion-Batteri	82	ET	56-Voldise Liitiumioonakuga Juhtmeta Jõhvtrimmer/Võsalõikur	235
SE	56 Volt Litiium-Jon Sladdlös Trådtrimmer/Röjsåg	92	UK	56-Вольтний Літій-Іонний Акумуляторний Лісковий Триммер/Куцюріз	245
FI	56 Voltin Litiium-Ioniakkukäyttöinen Siimaleikkuri/Pensasleikkuri	102	BG	56 Волта Литиево-Йонен Безкабелен Кордов Триммер/Храсторез	256
NO	56 Volt Lithium-Ion Ledningsfri Linjetrimmer/Børstekutter	112	HR	Baterijski Šišač S Reznom Nitri/Obrezivač Gmlja S Litij-Ionskom Baterijom Od 56 V	267
RU	Беспроводной Триммер/Кусторез С Литий-Ионным Аккумулятором 56 В	122	KA	56 ვოლტანი ლითიუმ-იონის უსადენო ელექტრო — სათიბი/ბუჩქის საკრეცილა	277
PL	Podkaszarka Bezprzewodowa/Kosa Do Zarośli Z Akumulatorem Litowo-Jonowym 56 V	133	SR	Bežični Trimer Sa Strunom/Rezač Žbunja Sa Litijum-Jonskom Baterijom Od 56 Volti	290
CZ	56voltová Lithium-Ionová Akumulátorová Strunová Sekačka/Křovinovez	144	BS	Bežični Trimer S Reznom Nitri / Sekač Žbunja S Litijum-Jonskom Baterijom Od 56 V	300
SK	56 Voltová Lítium-Iónová Akumulátorová Strunová Kosačka/Křovinorez	154	HE	גודם קו/חותך מברשת אלחוטי ליתיום-יון 56 וולט	331
			AR	جزارة خطوط لاسلكية ببطارية ليثيوم-أيون 56 فولت/قاطع أعصان	321

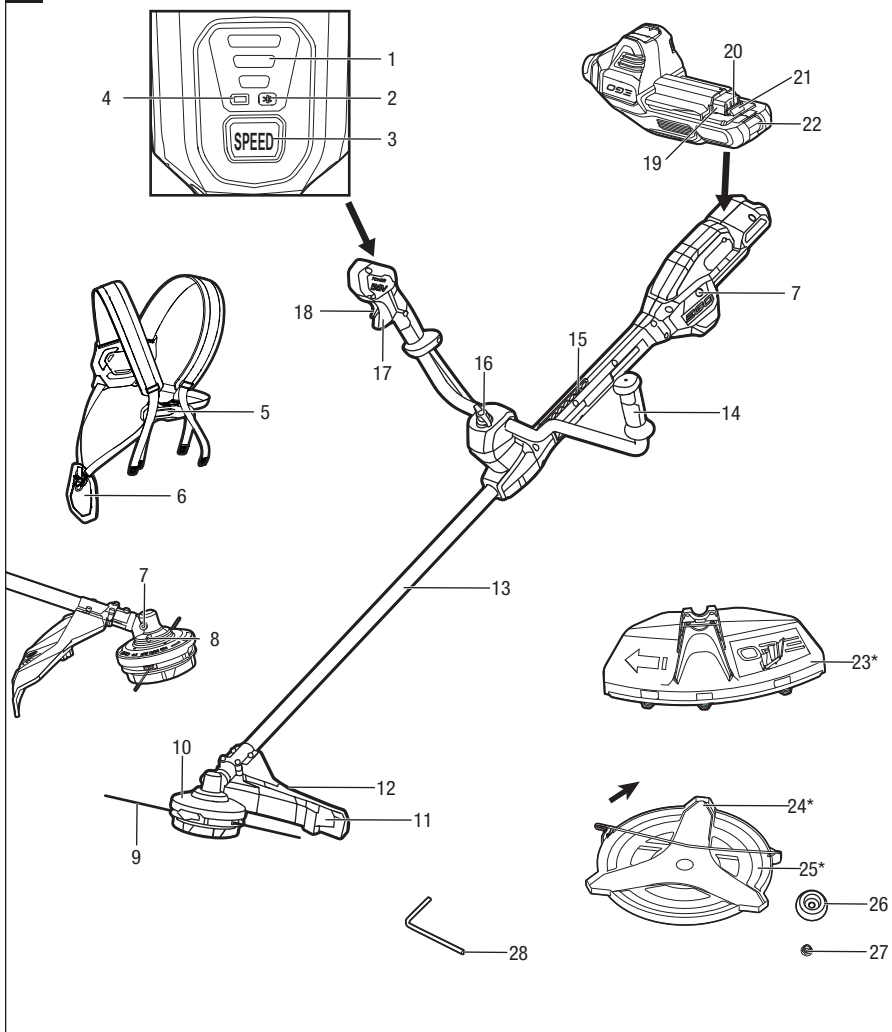
A1**A2**

BA1400, BA1400T,
BA2240T, BA2242T,
BA2800, BA2800T,
BA3360T, BA4200,
BA4200T, BA5600T,
BA6720T

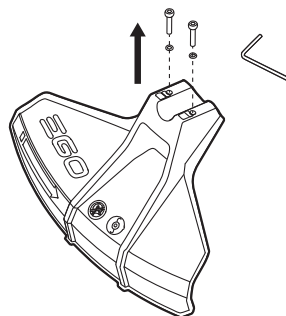

CH2100E,
CH3200E,
CH5500E,
CH7000E,
CH7000E-T

**B1**

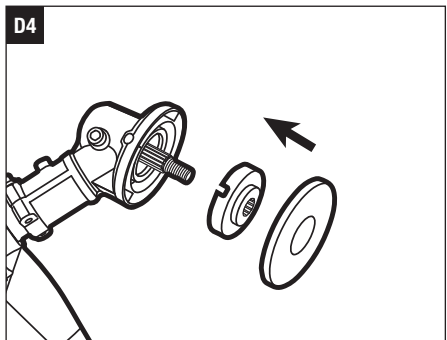
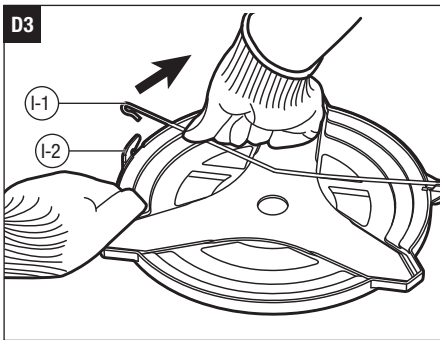
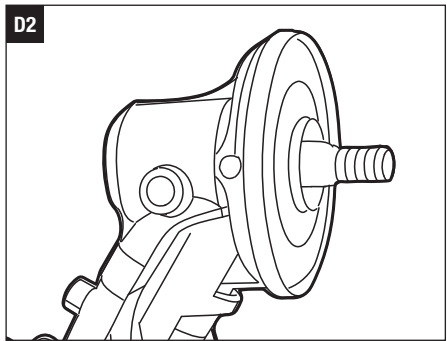
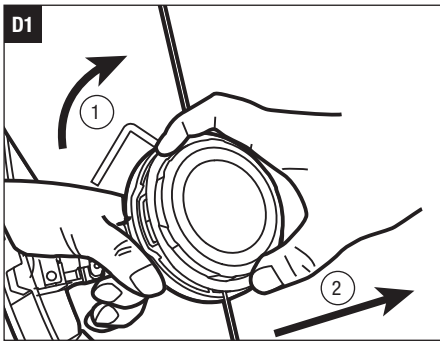
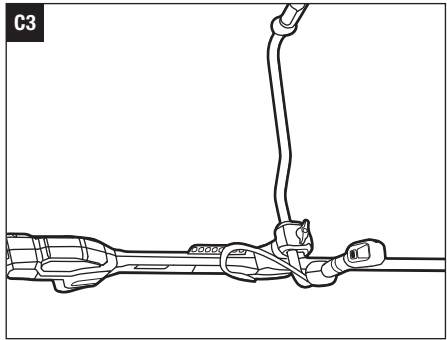
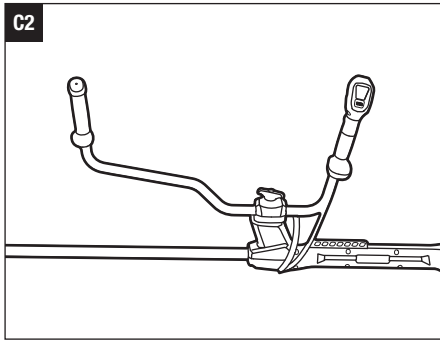
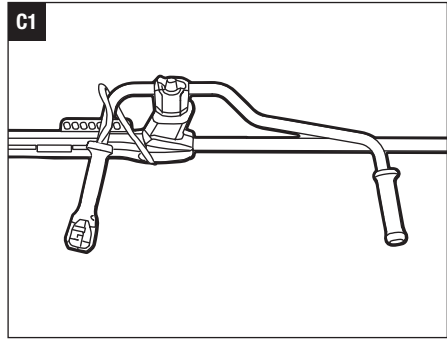
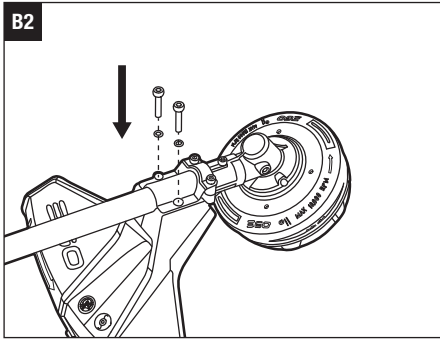

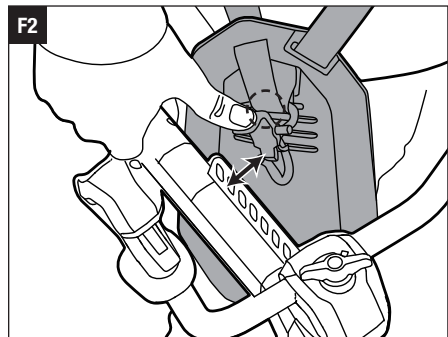
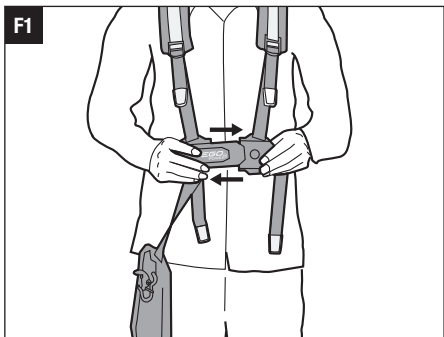
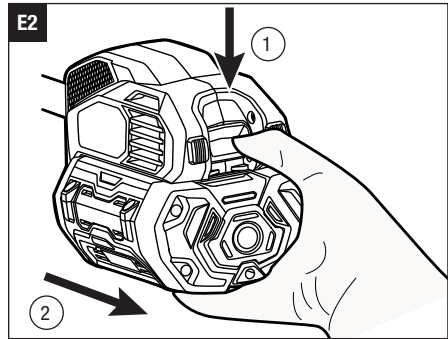
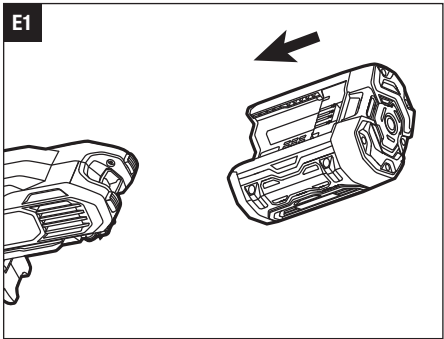
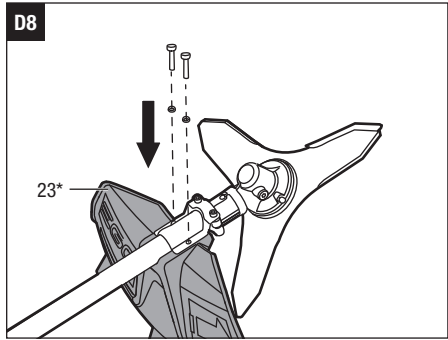
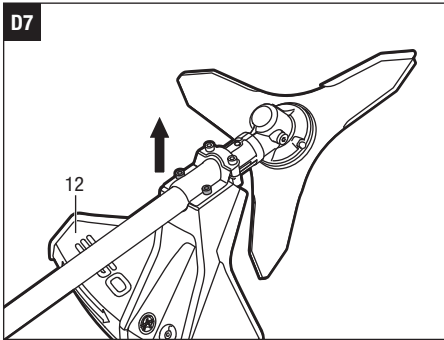
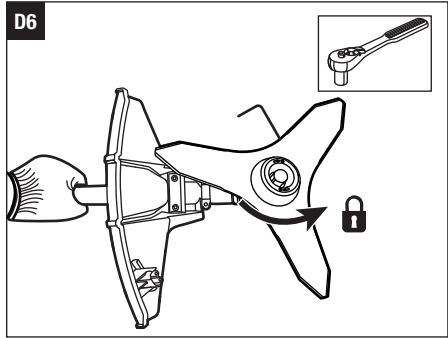
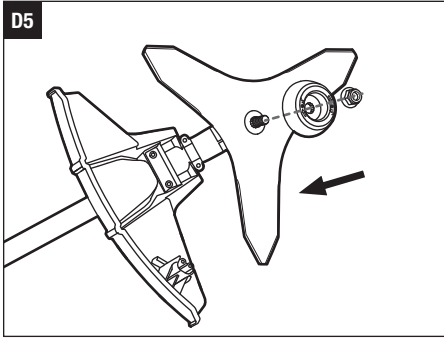

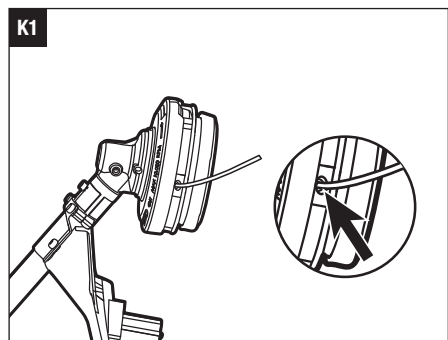
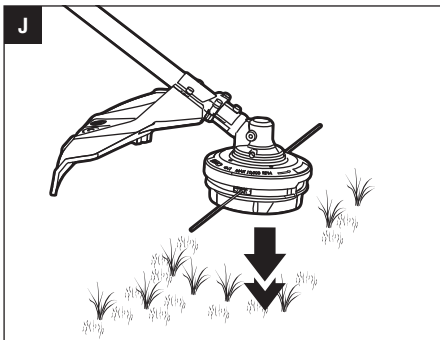
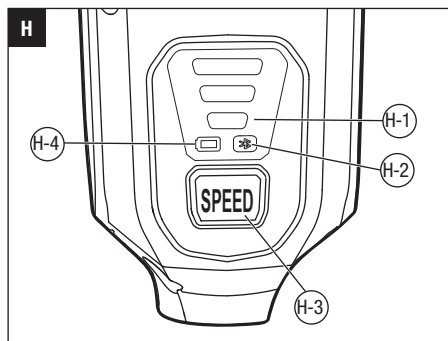
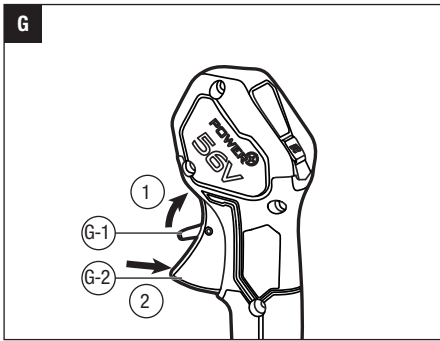
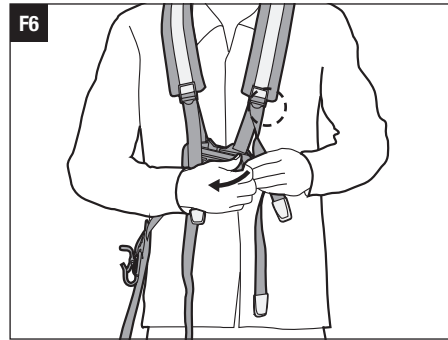
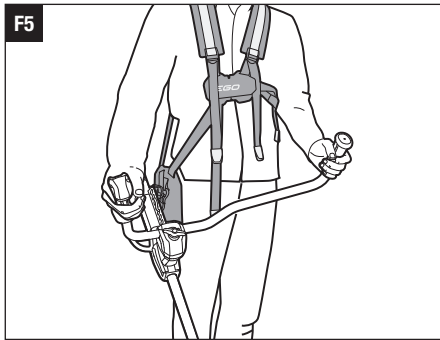
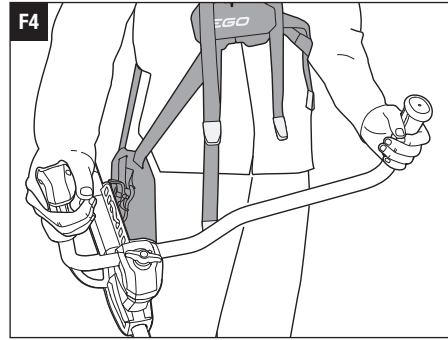
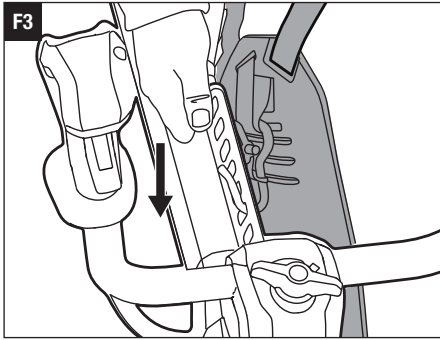

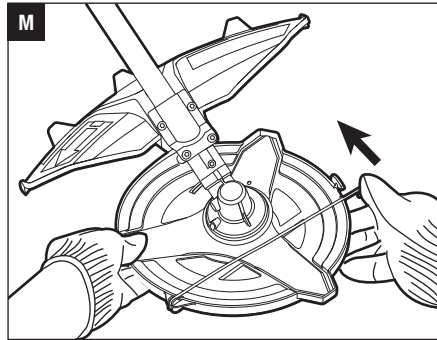
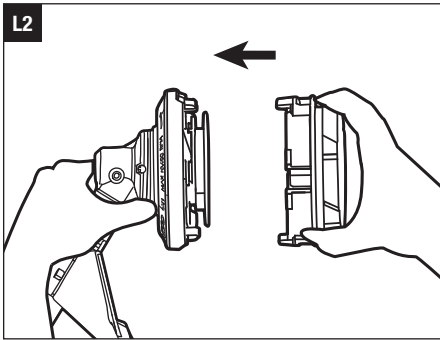
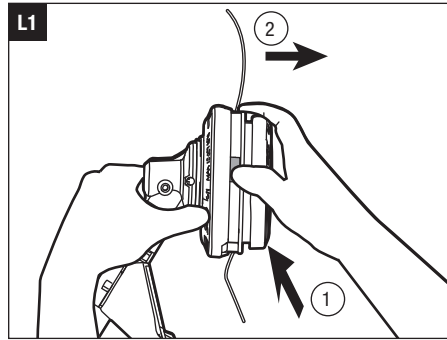
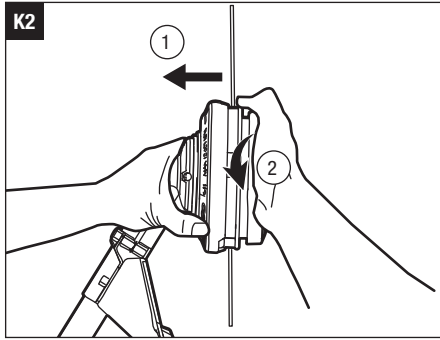

READ ALL INSTRUCTIONS!



READ OPERATOR'S MANUAL

⚠ WARNING: Residual risk! People with electronic devices, such as pacemakers, should consult their physician(s) before using this product. Operation of electrical equipment in close proximity to a heart pacemaker could cause interference or failure of the pacemaker.



Safety Alert



Wear Eye Protection



Wear Head Protection



Wear Slip-resistant Footwear



Beware of Blade Thrust



The distance between the machine and bystanders shall be at least 15 m.



Line diameter-The Diameter of the nylon cutting line



Guaranteed sound power level. Noise emission to the environment according to the European community's Directive.



UK Conformity Assessed.



Bluetooth®

n_0

Maximum Speed



Direct Current

kg

Kilogram

mm

Millimeter

SAFETY SYMBOLS

⚠ WARNING: The operation of any machines can result in foreign objects being thrown into your eyes, which can result in severe eye damage. Before beginning machine operation, always wear safety goggles or safety glasses with side shields and a full face shield when needed. We recommend a Wide Vision Safety Mask for use over eyeglasses or standard safety glasses with side shields.



Read & Understand Operator's Manual



Wear Ear Protection



Wear Hand Protection



Beware of thrown objects



Disconnect battery before maintenance



Cutting width-The Max. cutting width of line trimmer



Do not use in the rain or leave outdoors while it is raining.



Waste electrical products should not be disposed of with household waste. Take to an authorized recycler.



The product complies with the applicable European directives.

IPX5

Ingress Protection Degree

V

Voltage

.../min

Revolutions or reciprocation per minute

cm

Centimeter

NOTE: The Bluetooth® word mark and logos are registered trademarks owned by Bluetooth SIG, inc. and any use of such marks by EGO is under license.

EN SPECIFICATIONS

Cutting unit	Trimmer head	3-tooth metal blade	
Voltage	56 V		
n_0	Low: 3500 /min Medium: 4500 /min High: 5200 /min		
Cutting Line Type	2.7 mm nylon twist line	/	
Cutting blade	/	ABB1203	
Cutting Width	45 cm	30 cm	
Recommended Operating Temperature	0°C - 40°C		
Recommended Storage Temperature	-20°C - 70°C		
Optimum Charging Temperature	5°C - 40°C		
Weight (without battery pack)	5.4 kg		
Measured sound power level L_{WA}	95 dB(A) K=1.6 dB(A)	96.3 dB(A) K=2.1 dB(A)	
Sound pressure level at operator's ear L_{PA}	82 dB(A) K=3 dB(A)	83.4 dB(A) K=2.5 dB(A)	
Guaranteed sound power level L_{WA} (according to 2000/14/EC)	96 dB(A)	98 dB(A)	
Vibration a_h	Left Handle	1.2 m/s ² K=1.5 m/s ²	1.5 m/s ² K=1.5 m/s ²
	Right Handle	1.2 m/s ² K=1.5 m/s ²	1.5 m/s ² K=1.5 m/s ²

- The declared vibration total value has been measured in accordance with a standard test method and may be used for comparing one machine with another;
- The declared vibration total value may also be used in a preliminary assessment of exposure.

NOTICE: The vibration emission during actual use of the machine can differ from the declared value in which the machine is used; In order to protect the operator, user should wear gloves and ear protectors in the actual conditions of use.

PACKAGE (FIG.A1)

DESCRIPTION

KNOW YOUR LINE TRIMMER (Fig. A1)

- Speed Indicator
 - Bluetooth® Indicator
 - Speed Mode Button
 - Battery-status Indicator
 - Strap Buckle
 - Hip-pad
 - Sealing Bolt (2)
 - Shaft-lock Access Hole
 - Trimmer line
 - Trimmer Head (Bump head)
 - Line-cutting Blade
 - Line Trimmer Guard
 - Shaft
 - Bike Handle
 - Array Carrying Eyelets
 - Wing Bolt
 - Trigger Switch
 - Lock-Off Lever
 - Battery Ejector
 - Electric Contacts
 - Latch
 - Battery-release Button
 - 23*. Brush Cutter Guard
 - 24*. 3-tooth Blade
 - 25*. Blade Sheath
 26. Outer Flange (For brush cutter head only)
 27. Nut (For brush cutter head only)
 28. Hex Key
- * SOLD SEPARATELY

ASSEMBLY

⚠ WARNING: If any parts are damaged or missing, do not operate this product until the parts are replaced. Use of this product with damaged or missing parts could result in serious personal injury.

⚠ WARNING: Do not attempt to modify this product or create accessories not recommended for use with this line trimmer. Any such alteration or modification is misuse and could result in a hazardous condition leading to possible serious personal injury.



⚠ WARNING: To prevent accidental starting that could cause serious personal injury, always remove the battery pack from the machine when assembling parts.

⚠ WARNING: When the machine is equipped with brush cutter head, the safety barrier bar shall be mounted.

MOUNTING THE GUARD (FIG. B1 & B2)

⚠ WARNING: Always wear gloves when mounting or replacing the guard. Take care of the blade on the guard and protect your hand from cutting.

⚠ WARNING: Never operate the machine without the guard firmly in place. The guard must always be on the machine to protect the user! When the guard is fixed, never attempt to remove or adjust the guard, if a replacement is needed, it should be performed by a qualified service technician!

NOTICE: There are two kinds of guards compatible with this machine. Only the guard with icon   can be used with line trimmer head and must NOT be used with brush cutter head. Be careful to choose the correct guard when using the machine.

Loosen and remove the two bolts from the guard, align the guard mounting holes with the assembly holes and then lock the guard onto the shaft base with the two bolts, together with two spring washers.

⚠ WARNING: Make sure the guard is fixed according to Fig. B1 & B2, any reverse fixing will cause great danger!

ADJUSTING THE BIKE HANDLE

1. Stop the motor and remove the battery pack from the machine, if installed.
2. During shipping, the bike handle is mounted on the shaft as shown in Fig. C1.

3. Loosen the wing bolt on the bracket and then lift the bike handle 180° around the shaft as shown in Fig. C2.
4. Turn the handle 90° **COUNTERCLOCKWISE** to make it face the trimmer head (Fig. C3).
5. Tighten the wing bolt to secure the bike handle in place.

⚠ WARNING: Risk of serious personal injury. Only start the tool when the bike handle is adjusted perpendicular to the pole and the operator holds it with both hands.

REPLACE THE TRIMMER HEAD WITH THE BRUSH CUTTER HEAD

1. Remove the battery pack from the machine
2. Rotate the trimmer head to align the slot in the flange with the shaft-locking hole in the gear case and insert a stabilizer into the hole (Fig. D1).
3. Rotate the trimmer head **CLOCKWISE** to remove it from the motor shaft (Fig. D1 & D2).
4. The blade is shipped with a sheath. Before mounting the blade onto the brush cutter, the sheath should be removed from the hook on the sheath (Fig. D3).

NOTICE: To protect against injury, you have to wear gloves prior to any operation with the 3-tooth blade.

5. Mount the inner flange and flange cover into its place, if they had separated from the shaft (Fig. D4).
6. Mount the blade onto the motor shaft, ensuring that the surface of the blade is flush with the surface of the inner flange bulge. Mount the outer flange and the nut (Fig. D5). Finger-tighten the nut **COUNTERCLOCKWISE**.
7. Position the gear case against a solid surface for support. With one hand hold the brush cutter shaft and the other hand grasp a 16 mm socket wrench (not included) to tighten the nut **COUNTERCLOCKWISE** (Fig. D6).
8. Remove the line trimmer guard by loosening the two bolts with washers (Fig. D7).
9. Install the brush cutter guard (not included) with the two bolts and washers from the line trimmer, the same way as line trimmer guard (Fig. D8).

NOTICE: When the machine is equipped with the brush cutter head, be carefully to choose the correct guard.

EN OPERATION

⚠ WARNING: Do not allow familiarity with this product to make you careless. Remember that a careless fraction of a second is sufficient to inflict serious injury.

⚠ WARNING: Always wear eye protection, along with hearing protection. Failure to do so could result in objects being thrown into your eyes and other possible serious injuries.

⚠ WARNING: Do not use any attachments or accessories not recommended by the manufacturer of this product. The use of attachments or accessories not recommended can result in serious personal injury.

⚠ WARNING: To prevent serious personal injury, remove the battery pack from the machine before servicing, cleaning, changing attachments or removing material from the unit.

APPLICATIONS

You may use this product for the purposes listed below:

Trimming: used for removing grass and weeds up against walls, fences, trees and borders.

Cutting: used for cutting the grass that is difficult to reach using a normal mower.

NOTICE: The machine is to be used only for its prescribed purposes. Any other use is deemed to be a case of misuse.

ATTACHING/DETACHING THE BATTERY

Use only with EGO's battery packs and chargers listed in Fig.A2.

Fully charge before first use.

To Attach (Fig. E1)

Align the battery ribs with the mounting slots in the tool battery port and slide the battery pack until it snaps into position.

To Detach (Fig. E2)

Depress the battery-release button and the battery pack will disengage from the latch.

⚠ WARNING: Always be aware of the location of your feet, children, or pets when pressing the battery-release button. Serious injury could result if the battery pack falls. NEVER remove the battery pack at a high location.

MOUNTING THE DOUBLE-SHOULDER STRAP AND HOLDING THE MACHINE

1. Put the double-shoulder strap on your body and insert the two parts of the strap buckle into each other until a click is heard (Fig. F1).
2. Align the hook of hip pad into eyelet of the shoulder strap loop fixed on the shaft, and press the shaft down softly (Fig. F2 & F3 & F4).
3. Hold the brush cutter with both hands on the right side of your body (Fig.F5). The trimmer head should be parallel to the ground so that it easily contacts the material to be cut without the operator having to bend over.
4. Releasing the string trimmer can be achieved in two ways; Release the strap buckle (Fig. F6) or press the hook of the strap and take it apart from the eyelet fixed on the shaft (Fig. F2).

⚠ WARNING: When an emergency occurs, take it off from your shoulder immediately, no matter what way the strap is in. Releasing the strap buckle (Fig. F6) and both hands taking off your shoulders at each side is a quick release method

⚠ WARNING: You should not use the single-shoulder strap and double-shoulder strap simultaneously.

STARTING/STOPPING THE MACHINE (Fig. G)

To Start

1. Move the lock-off lever up until it completely fits into the groove, hold it in that position and then press the trigger switch to start.
2. Different pressure on the trigger results in variable rotating speed of the cutting unit. Adjust the speed to suit the task at hand.

NOTICE: The motor starts only when the lock-off lever is moved forward and the trigger switch is depressed at the same time.

To Stop

Move the machine away from the cutting area and release the trigger switch to stop it.

⚠ WARNING: Always remove the battery pack from the machine during work breaks and after finishing work.

G-1	Lock-off Lever	G-2	Trigger Switch
-----	----------------	-----	----------------

CHANGING SPEED MODE (FIG. H)

The machine features three speed modes.

Every time press the speed mode switch, the speed mode will change.

The speed indicator will display the active speed status: one light for low speed, two lights for medium speed, three lights for high speed. The low speed mode provides better control of the machine and longer operating time per charge.

NOTICE:









The speed mode can be set before the machine is turned on OR during operation.

When the machine is re-started after a break, the speed mode will return to the previous speed.

H-1	Speed Indicator	H-3	Speed Mode Button
H-2	Bluetooth® Indicator	H-4	Battery-status Indicator

BATTERY-STATUS INDICATOR AND SPEED INDICATOR (FIG. H)

The battery-status indicator shows the charge level and the working status of the battery pack, and the speed indicator shows the working status of the machine as shown in the chart below. The battery-status indicator and the speed indicator will illuminate when the machine is started OR the speed mode button is pressed.

Indicator Lights		Meaning
Battery-status indicator	Solid green	 Battery charge level of 20% to 100%
	Flashing green	 Battery charge level of 10% to 20%
	Solid red	 Battery charge level of less than 10%
	Flashing red	 The battery pack is nearly depleted and needs to be charged immediately.
	Solid orange	 The battery pack is overheated. Cool the battery pack until the temperature drops below 67°C. See “ Battery High-Temperature Protection ” below
	Flashing red/ green alternately	 The battery pack electronics error. Replace the battery pack or contact EGO customer service center. See “ Battery Electronics Error Protection ” below.
Speed indicator (the illustration shows the high speed)	Solid green	 The machine is working properly.
	Solid orange	 The machine is overheated. Cool the machine until the temperature drops below 80°C. See “ Machine High-Temperature Protection ” below.
	Flashing orange	 The machine is overloaded. See “ Machine Overload Protection ” below.

Battery High-Temperature Protection

If the battery temperature exceeds 70°C during operation, the temperature-protection circuit will immediately shut off the machine to protect the battery pack from overheating damage. The battery-status indicator will glow solid orange. Release the trigger and wait until the overheated battery cools down and the indicator turns green, then restart the machine.

Battery Electronics Error Protection

When the battery pack electronics error occurs, the battery-status indicator will flash red/green alternately and the machine will shut off in 3 seconds. Replace the battery pack or contact EGO customer service center.

Machine Overload Protection

This machine has built-in overload circuit protection. When the machine is overloaded, the motor will stop and the speed indicator will flash orange. Remove the battery pack from the machine, then reattach the battery pack and restart the machine. Decrease the load on the machine, avoid too long or oversize cutting line or cutting on the heavy/woody shrubs.

Machine High-Temperature Protection

If the machine temperature exceeds 90°C during operation, the temperature-protection circuit will immediately shut off the machine from overheating damage. The speed indicator will glow solid orange. Release the trigger and wait until the overheated machine cools down and the speed indicator turns green, then restart the machine.

BLUETOOTH® WIRELESS TECHNOLOGY

Products with built-in Bluetooth® wireless technology can connect to EGO Connect services via your mobile device or EGO Bluetooth® Gateway device. For information or our full range of connected products and services, including connection instructions, please scan QR Code below or visit www.egopowerplus.eu/connect.

The Bluetooth® symbol  will light up when machine is connected.



USING WITH LINE TRIMMER HEAD

⚠ WARNING: To avoid serious personal injury, wear goggles or safety glasses at all times when operating this unit. Wear a face mask or dust mask in dusty locations.

Clear the area to be cut before each use. Remove all objects, such as rocks, broken glass, nails, wire, or line that can be thrown or become entangled in the cutting attachment. Clear the area of children, bystanders, and pets. At a minimum, keep all children, bystanders and pets at least 15m away; there still may be risk to bystanders from thrown objects. Bystanders should be encouraged to wear eye protection. If you are approached, stop the motor and cutting attachment immediately.

Before each use, check for damage/worn parts

Check the bump head, guard and loop handle and replace the parts that are cracked, warped, bent, or damaged in any way.

The line-cutting blade on the edge of the guard can dull over time. It is recommended that you periodically sharpen it with a file or replace it with a new blade.

After each use, clean the trimmer.

⚠ CAUTION: Obstructions in the vents will prevent the air from flowing into the motor housing and result in overheating or damaged of the motor.

- Use only mild soap and a damp cloth to clean the machine. Never let any liquid get inside the machine; never immerse any part of the machine into a liquid.
- Keep air vents in the motor housing from debris at all times.

⚠ WARNING: Never use water for cleaning your trimmer. Avoid using solvents when cleaning plastic parts. Most plastics are susceptible to damage from various types of commercial solvents. Use clean cloths to remove dirt, dust, oil, grease, etc.

Check for blockage of the trimmer head

- To prevent blockage, keep the trimmer head clean. Remove grass clippings, leaves, dirt and any other accumulated debris before and after each use.
- When blockage happens, stop the line trimmer and remove the battery, then remove any grass that may have wrapped itself around the motor shaft or trimmer head.

Adjusting cutting line length (Fig. J)

The trimmer head allows the operator to release more cutting line without stopping the motor. As line becomes frayed or worn, additional line can be released by lightly tapping the bump head on the ground while operating the trimmer.

NOTICE: Line release will become more difficult if the cutting line becomes too short.

⚠ WARNING: Do not remove or alter the line cutting blade assembly. Excessive line length will cause the motor to overheat and may result in serious personal injury.

Line replacement

NOTICE: Always use the recommended nylon cutting line with a diameter that does not exceed 2.7 mm. Using line other than that specified may cause the line trimmer to overheat or become damaged.

⚠ WARNING: Never use metal-reinforced line, wire, or rope, etc. These can break off and become dangerous projectiles.

1. Remove the battery pack from the line trimmer.
2. Remove the remaining cutting line, if necessary.
3. Cut 6 m long cutting line, insert the line into the mounting hole inside the eyelet (Fig. K1). Push and pull the line from the other side until equal amounts of line appear on both sides of the spool.
4. Press, while rotating the lower cover assembly in the arrow direction, to wind the line onto the spool until approximately 16 cm of line is showing on each side (Fig. K2).
5. Push the lower cover assembly down while pulling on the lines to manually advance the line and to check for proper assembly of the trimmer head.

Reloading the cutting line

When the cutting line breaks from the line outlet or the cutting line is not released when the trimmer head is tapped, follow the below steps:

1. Press the release tabs on the upper cover and remove the lower cover assembly by pulling it straight out (Fig. L1).
2. Remove the cutting line from the spool.
3. With one hand holding the trimmer, use another hand to grasp the lower cover assembly and align the tabs on the upper cover with the slots in the lower cover assembly (Fig. L2); Press the lower cover assembly until it snaps into place with a distinct click sound.

4. Follow the instructions in “Line replacement” to reload the cutting line.

USING WITH BRUSH CUTTER HEAD

⚠ WARNING: To cut wild growth and scrub, lower the rotating 3-tooth blade down onto the growth to achieve a chopping effect. Use the brush cutter like a scythe (sweep it to the right and left) at ground level. Do not use the cutting unit above waist height.

⚠ WARNING: The higher the cutting unit is off the ground, the greater the risk of injury from cuttings being thrown sideways.

⚠ WARNING: When cutting young stands or other woody materials up to 2cm in diameter, use the left side of the blade to avoid blade thrust situations. Do not attempt to cut woody material with a larger diameter, since the blade may catch or jerk the brush cutter forward. This may cause damage to the blade or the brush cutter or loss of control of the brush cutter, resulting personal injury.

⚠ WARNING: Improper use of a blade may cause it to crack, chip, or shatter. Thrown parts may seriously injure the operator or bystander. To reduce the risk of personal injury, it is essential to take the following precautions:

- Avoid contact with hard or solid foreign objects such as stones, rocks or pieces of metal.
- Never cut wood or shrubs with a stem diameter of more than 2cm.
- Inspect the blade at a regular short interval for signs of damage. Do not continue working with a damaged blade.
- Re-sharpen the blade regularly (when it has dulled noticeably) and have it balanced if necessary (performed by a qualified service technician).

Blade Thrust

Exercise extreme caution when using the 3-tooth blade with this unit. Blade thrust is the reaction that may occur when the spinning blade contacts anything it cannot cut. This contact may cause the blade to stop for an instant and suddenly “thrust” the unit away from the object that was hit. This reaction can be violent enough to cause the operator to lose control of the unit. Blade thrust can occur without warning if the blade snags, stalls, or binds. This is more likely to occur in areas where it is difficult to see the material being cut. For cutting ease and safety, approach the weeds being cut with the brush cutter from the right to the left. In the event an unexpected object or woody stock is encountered, this practice could minimize the blade thrust reaction.

EN MAINTENANCE

⚠ WARNING: Before inspecting, cleaning or servicing the unit, stop the motor, wait for all moving parts to stop, and remove the battery pack. Failure to follow these instructions can result in serious personal injury or property damage.

⚠ WARNING: When servicing, use only identical replacement parts. Use of any other parts may create a hazard or cause product damage. To ensure safety and reliability, all repairs should be performed by a qualified service technician.

CLEAN THE MACHINE

- Clean the unit using a damp cloth with a mild detergent.
- Do not use any strong detergents on the plastic housing or the handle. They can be damaged by certain aromatic oils, such as pine and lemon, and by solvents such as kerosene. Moisture can also cause a shock hazard. Wipe off any moisture with a soft dry cloth.

LUBRICATE THE GEAR CASES

For best operation and longer lifetime, lubricate the gear case with a special grease (4-5 ml each time) after every 50 hours operation. Do not exceed 3/4 capacity of the oil hole

The special grease should meet the following requirements:

1. Belong to DIN51818: NLGI-1 cone penetration degree.
2. Ester base grease.
3. Excellent low-temperature startup, EP, mechanical shearing, abrasion resistance and oxidative stability properties.
4. Operation temperature must contain -40~180°C.

Remove the battery and the sealing screw. Lubricating the gear case through the oil-hole.

NOTICE: There is a sealing screw on the gear case and the power head respectively.

STORING THE MACHINE

- Remove the battery pack from the machine when it is not in use.
- Clean the machine thoroughly before storing it.
- Store the unit in a dry, well-ventilated area, locked-up or up high, out of the reach of children. Do not store the machine on or adjacent to fertilizers, gasoline, or other chemicals.
- Use of the blade sheath onto the 3-tooth blade during transport and storage (Fig. M).

Protecting the environment



Do not dispose of electrical equipment, used battery and charger into household waste! Take this product to an authorized recycler and make it available for separate collection. Electric machines must be returned to an environmentally compatible recycling facility.

TROUBLESHOOTING

EN

PROBLEM	CAUSE	SOLUTION
Fail to start	<ul style="list-style-type: none"> ■ The battery pack is not attached to the line trimmer. ■ No electrical contact between the machine and battery. ■ The battery pack is depleted. ■ The lock-off lever and trigger switch are not depressed simultaneously. 	<ul style="list-style-type: none"> ■ Attach the battery pack to the line trimmer. ■ Reinsert the battery pack. ■ Charge the battery pack. ■ Press down the lock-off lever and hold it, then depress the trigger to turn on the machine.
The machine stops working while cutting	<ul style="list-style-type: none"> ■ Heavy cutting line is used. ■ The motor is overloaded. ■ The battery pack or machine is too hot. ■ The battery pack is disconnected from the machine. ■ The battery pack is depleted. 	<ul style="list-style-type: none"> ■ Use recommended nylon cutting line with diameter no greater than 2.7 mm. ■ The machine will recover when the load is removed. For continuous working, reduce the load of the machine. ■ Allow the battery pack or machine to cool until the temperature drops below 67°C. ■ Re-install the battery to the machine. ■ Charge the battery pack.
The cutting line can't be released (only using with trimmer head).	<ul style="list-style-type: none"> ■ The motor shaft or trimmer head is wound with grass. ■ There is no enough line in the trimmer head. ■ The trimmer head is dirty. ■ Line is tangled in the trimmer head. ■ The line is too short. 	<ul style="list-style-type: none"> ■ Stop the trimmer, remove the battery and remove the grass from the motor shaft and trimmer head. ■ Remove the battery and re-place the cutting line; follow the section "LINE REPLACEMENT" in this manual. ■ Remove the battery and clean the lower cover assembly, spool and upper cover. ■ Remove the battery, remove the line from the spool and re-wind; follow the section "LINE REPLACEMENT" in this manual. ■ Remove the battery and pull the line while alternately pressing down on and releasing the trimmer head.
Grass wraps around trimmer head and motor housing	<ul style="list-style-type: none"> ■ Cutting tall grass at ground level. 	<ul style="list-style-type: none"> ■ Cut out the weeds into several sections from top to ground level.



EN WARRANTY

EGO WARRANTY POLICY

Please visit the website egopowerplus.eu for full terms and conditions of the EGO Warranty policy.

ALLE ANWEISUNGEN LESEN!



LESEN SIE DIE BETRIEBSANLEITUNG

! WARNUNG: Restrisiko! Menschen mit elektronischen Geräten, wie z.B. Herzschrittmachern, sollten ihren Arzt konsultieren, bevor sie dieses Gerät verwenden. Der Betrieb von Elektrogeräten in unmittelbarer Nähe zu Herzschrittmachern kann zu Einstörungen und zum Versagen des Schrittmachers führen.



Sicherheitswarnung



Augenschutz tragen



Kopfschutz tragen



Rutschfestes Schuhwerk tragen



Vorsicht vor Rückstößen



Zwischen dem Gerät und Passanten muss ein Abstand von mindestens 15 m eingehalten werden.



Fadendurchmesser - Der Durchmesser des Nylon-Mähfadens



Garantierter Schalleistungspegel. Geräuschemission an die Umgebung gemäß Richtlinie der Europäischen Gemeinschaft



GB-Konformität geprüft.



Bluetooth®

n_0

Maximale Geschwindigkeit



Gleichstrom

kg

Kilogramm

mm

Millimeter

WARNSYMBOL

! WARNUNG: Beim Betrieb von Geräten besteht die Gefahr, dass Fremdkörper in Ihre Augen geschleudert werden und Sie dadurch schwerwiegende Augenschäden davontragen. Tragen Sie immer eine Schutzbrille, wenn möglich mit Seitenschutz, oder, falls nötig, einen vollen Gesichtsschutz, bevor Sie das Gerät in Betrieb setzen. Wir empfehlen Ihnen, einen Gesichtsschutz über Ihrer eigenen Brille oder eine herkömmliche Schutzbrille mit Seitenschutz zu tragen.



Lesen & verstehen Sie die Bedienungsanleitung



Gehörschutz tragen



Handschutz tragen



Vorsicht vor herausgeschleuderten Gegenständen



Akku vor der Wartung abnehmen



Schnittbreite - Die maximale Schnittbreite des Rasentrimmers



Nicht im Regen verwenden oder bei Regen im Freien lassen.



Elektrische Altgeräte dürfen nicht im Hausmüll entsorgt werden. Bringen Sie das Gerät zu einem Wertstoffhof bzw. zu einer amtlichen Sammelstelle.



Das Produkt entspricht den geltenden europäischen Richtlinien.

IPX5

Schutzklasse

V

Spannung

.../min

Umdrehungen oder Pendelhubbewegungen pro Minute

cm

Zentimeter

ANMERKUNG: Das Bluetooth® Zeichen und dessen Logos sind eingetragene Marken von Bluetooth SIG, Inc. und deren Verwendung durch EGO ist lizenziert.

TECHNISCHE DATEN

DE

Schneidwerk	Schneidkopf	3-zahniges Metall-Messer	
Spannung	56 V		
n_0	Niedrig: 3500 min ⁻¹ Mittel: 4500 min ⁻¹ Hoch: 5200 min ⁻¹		
Mähfadentyp	2,7 mm Nylon-Mähfaden	/	
Gestrüppmesser	/	ABB1203	
Schnittbreite	45 cm	30 cm	
Empfohlene Betriebstemperatur	0°C - 40°C		
Empfohlene Lagertemperatur	-20°C - 70°C		
Optimale Ladetemperatur	5°C - 40°C		
Gewicht (ohne Akku)	5,4 kg		
Gemessener Schalleistungspegel L_{WA}	95 dB(A) K=1,6 dB(A)	96,3 dB(A) K=2,1 dB(A)	
Schalldruckpegel am Ohr des Bedieners L_{PA}	82 dB(A) K=3 dB(A)	83,4 dB(A) K=2,5 dB(A)	
Garantierter Schalleistungspegel L_{WA} (gemäß Messung nach 2000/14/CE)	96 dB(A)	98 dB(A)	
Vibrationswert a_{h^*}	Linker Holm	1,2 m/s ² K=1,5 m/s ²	1,5 m/s ² K=1,5 m/s ²
	Rechter Griffbügel	1,2 m/s ² K=1,5 m/s ²	1,5 m/s ² K=1,5 m/s ²

- Der angegebene Vibrationsgesamtwert wurde nach einem Standard-Prüfverfahren gemessen und kann zum Vergleich mit einem anderen Gerät herangezogen werden.
- Der angegebene Vibrationsgesamtwert kann auch zur vorläufigen Risikobewertung herangezogen werden.

HINWEIS: Die beim Einsatz des Geräts auftretenden Vibrationen können von dem angegebenen Wert abweichen. Zum Schutz des Bedieners sollten beim eigentlichen Geräteeinsatz Handschuhe und ein Gehörschutz getragen werden.

LIEFERUMFANG (ABB. A1)

BESCHREIBUNG

AUFBAU (Abb. A1)

1. Drehzahlanzeige
 2. Bluetooth® Anzeige
 3. Geschwindigkeits-Wählschalter
 4. Akkuladeanzeige
 5. Riemenschnalle
 6. Hüftpolster
 7. Dichtungsschraube (2)
 8. Bohrung für Spindelarretierung
 9. Trimmerlinie
 10. Mähkopf (Fadenkopf)
 11. Fadenmesser
 12. Fadenschutz
 13. Schaft
 14. Lenkergriff
 15. Trageöse
 16. Flügelschraube
 17. Betriebsschalter
 18. Hebel zum Entriegeln
 19. Akku-Auswerfer
 20. Elektrische Kontakte
 21. Verschluss
 22. Akku-Entriegelungstaste
 - 23*. Freischneiderschutz
 - 24*. Dickichtmesser
 - 25*. Messerhülle
 26. Außenflansch (nur bei Einsatz eines Freischneideaufsatzes)
 27. Mutter (nur bei Einsatz eines Freischneideaufsatzes)
 28. Sechskantschlüssel
- * SEPARAT ERHÄLTLICH

MONTAGE

⚠️ WARNUNG: Wenn irgendwelche Teile beschädigt sind oder fehlen, verwenden Sie das Produkt nicht, bis alle Teile ersetzt worden sind. Die Verwendung dieses Produkts mit beschädigten oder fehlenden Teilen kann zu schweren Verletzungen führen.

⚠️ WARNUNG: Versuchen Sie nicht, dieses Produkt zu verändern oder Zubehörteile zu verwenden, die für den Einsatz des Rasentrimmers nicht empfohlen werden. Jegliche Änderung oder falsche Anwendung dieses Geräts gilt als Zweckentfremdung und kann sehr riskant sein und zu möglichen schweren Körperverletzungen führen.



⚠️ WARNUNG: Um einen unbeabsichtigten Anlauf und dadurch hervorgerufene schwere Verletzungen zu verhindern, muss der Akku beim Montieren von Teilen immer zuerst vom Gerät abgenommen werden.

⚠️ WARNUNG: Wenn das Gerät mit einem Freischneideaufsatz ausgestattet ist, muss der Schneidschutz montiert werden.

FADENSCHUTZ MONTIEREN (ABB. B1 & B2)

⚠️ WARNUNG: Tragen Sie beim Anbringen oder Auswechseln des Schneidschutzes immer Handschuhe. Achten Sie auf das Messer am Schneidschutz und schützen Sie Ihre Hände vor Schnitten.

⚠️ WARNUNG: Setzen Sie das Werkzeug nur in Betrieb, wenn der Schneidschutz fest angebracht ist. Der Schneidschutz muss zum Schutz des Benutzers immer am Gerät befestigt sein! Wenn der Schneidschutz montiert ist, darf er weder entfernt noch justiert werden. Falls dieser ersetzt werden muss, wenden Sie sich an eine qualifizierte Werkstatt!

HINWEIS: Es gibt zwei Arten von Schutzvorrichtungen, die mit diesem Gerät kompatibel sind. Nur der Schutz mit dem Symbol   kann am Mähkopf des Rasentrimmers verwendet werden. Er darf NICHT am Freischneideaufsatz verwendet werden. Achten Sie bei Verwendung des Geräts auf die richtige Schutzvorrichtung.

Montieren Sie die beiden Schrauben vom Schneidschutz ab und lassen Sie die Befestigungslöcher des Schneidschutzes mit den Fixierbohrungen fluchten. Montieren Sie den Schneidschutz anschließend mit den beiden Schrauben und zwei Federscheiben am Schaftende.

⚠️ WARNUNG: Vergewissern Sie sich, dass der Schutz wie in Abb. B1 und B2 dargestellt fest montiert ist. Wird er falsch herum montiert, kann das sehr gefährlich werden!

EINSTELLEN DES BÜGELGRIFFS

1. Stellen Sie den Motor ab und nehmen Sie den Akku vom Gerät ab, sofern noch angeschlossen.
2. Während des Transports wird der Bügelgriff auf dem Schaft montiert, wie in Abb. C1 gezeigt.
3. Lockern Sie die Flügelschraube auf der Halterung und heben Sie dann den Bügelgriff um 180° um den Schaft an, wie in Abb. C2 gezeigt.
4. Drehen Sie den Griff um 90° **GEGEN DEN UHRZEIGERSINN**, damit er dem Trimmerkopf zugewandt ist (Abb. C3).
5. Ziehen Sie die Flügelschraube fest, um den Bügelgriff zu befestigen.

⚠️ WARNUNG: Gefahr schwerer Verletzungen. Starten Sie das Gerät erst, wenn der Bügelgriff senkrecht zur Stange eingestellt ist und der Bediener ihn mit beiden Händen hält.

MÄHKOPF DURCH FREISCHNEIDERAUFSATZ ERSETZEN

1. Nehmen Sie den Akku vom Gerät ab.
2. Drehen Sie den Mähkopf, bis die Aussparung im Flansch mit der Bohrung an der Schaft-Einrastöffnung des Getriebegehäuses fluchtet. Führen Sie einen Feststeller in die Bohrung ein (Abb. D1).
3. Drehen Sie den Mähkopf **IM UHRZEIGERSINN**, um ihn von der Motorwelle abzumontieren (Abb. D1, D2).
4. Das Messer wird mit einer Hülle geliefert. Bevor Sie das Messer am Freischneider montieren, sollte die Hülle entfernt werden, indem Sie die Halteklammer aus dem Haken an der Hülle aushängen (Abb. D3).

HINWEIS: Zur Vermeidung von Verletzungen sollten Sie vor jedem Umgang mit dem Dickichtmesser Schutzhandschuhe anziehen.

5. Montieren Sie den Innenflansch und die Flanschabdeckung an der vorgesehenen Stelle, wenn sie von der Welle getrennt sind (Abb. D4).
6. Montieren Sie das Messer an der Antriebswelle und stellen Sie dabei sicher, dass die Oberfläche des Messers mit der Oberfläche der Ausbuchtung des Innenflansches bündig ist. Montieren Sie den Außenflansch und die Mutter (Abb. D5). Ziehen Sie die Mutter **GEGEN DEN UHRZEIGERSINN** handfest an.

7. Stützen Sie das Getriebegehäuse an einer festen Fläche ab. Halten Sie die Freischneiderwelle mit einer Hand fest und ziehen Sie die Mutter GEGEN DEN UHRZEIGERSINN mit einem 16-mm-Steckschlüssel (nicht mitgeliefert) fest (Abb. D6).
8. Entfernen Sie den Fadenschutz, indem Sie die beiden Schrauben mit Unterlegscheiben lösen (Abb. D7).
9. Montieren Sie den Freischneiderschutz (nicht im Lieferumfang enthalten) mit den beiden Schrauben und Unterlegscheiben vom Rasentrimmer auf die gleiche Weise wie den Fadenschutz (Abb. D8).

HINWEIS: Achten Sie auf die richtige Schutzvorrichtung, wenn am Gerät der Freischneideraufsatz montiert ist.

BETRIEB

⚠️ WARNUNG: Auch wenn Sie sich mit dem Gerät auskennen, sollten Sie sich nicht zu einer gewissen Nachlässigkeit verleiten lassen. Denken Sie daran, dass ein kurzer Moment der Unachtsamkeit zu ernsthaften Verletzungen führen kann.

⚠️ WARNUNG: Tragen Sie immer einen Augenschutz und einen Gehörschutz. Andernfalls besteht die Gefahr, dass Gegenstände in Ihre Augen geschleudert werden oder andere schwere Verletzungen verursacht werden.

⚠️ WARNUNG: Verwenden Sie keine Anbauwerkzeuge oder Zubehörteile, die nicht vom Hersteller dieses Produkts empfohlen worden sind. Der Gebrauch von nicht empfohlenen Anbauwerkzeugen oder Zubehör kann zu schweren Verletzungen führen.

⚠️ WARNUNG: Um schwere Verletzungen zu verhindern, nehmen Sie den Akku vom Gerät ab, bevor Sie das Gerät warten, reinigen, Anbauwerkzeuge auswechseln oder Schnittgut aus dem Gerät entfernen.

ANWENDUNGEN

Sie können dieses Produkt für die unten aufgeführten Zwecke einsetzen:

Trimmen: Zum Entfernen von Gras und Unkraut an Wänden, Zäunen, Bäumen und Umrandungen.

Schneiden: Zum Schneiden von Rasen, der mit einem normalen Mäher schwer zu erreichen ist.

HINWEIS: Die Maschine darf nur für die vorgeschriebenen Zwecke verwendet werden. Jede andere Verwendung gilt als Missbrauch.

ANBRINGEN/ABNEHMEN DES AKKUS

Nur die in Abb. A2 aufgeführten EGO Akku und Ladegeräte verwenden.

Vor dem ersten Gebrauch voll aufladen.

Einsetzen (Abb. E1)

Bringen Sie die Akkurippen mit den Aufnahmen im Akkuanschluss des Geräts in die Flucht und schieben sie den Akku bis zum Einrasten hinein.

Abnehmen (Abb. E2)

Drücken Sie die Akku-Entriegelungstaste, um den Akku aus der Verankerung zu lösen.

⚠️ WARNUNG: Seien Sie sich stets bewusst, wo sich Ihre Füße, Kinder oder Haustiere befinden, wenn Sie den Akku-Freigabeknopf drücken. Das Fallenlassen des Akkusatzes kann zu ernsthaften Verletzungen führen. Entfernen Sie den Akku NIEMALS an einer hohen Position.

BEFESTIGEN DES DOPPELTEN SCHULTERGURTS UND GERÄT FESTHALTEN

1. Legen Sie den Doppelschultergurt auf Ihren Körper und stecken Sie die beiden Teile der Gurtschnalle ineinander, bis sie hörbar einrasten (Abb. F1).
2. Richten Sie den Haken des Hüftpolsters in der Öse der am Schaft befestigten Schultergurtschlaufe aus und drücken Sie den Schaft leicht nach unten (Abb. F2 & F3 & F4).
3. Halten Sie den Freischneider mit beiden Händen auf Ihrer rechten Körperseite (Abb. F5). Der Mähkopf sollte parallel über dem Boden geführt werden, sodass er das Mähgut problemlos erfassen kann, ohne dass sich der Benutzer nach vorn beugen muss.
4. Abnehmen des Rasentrimmers: Öffnen Sie entweder die Gurtschnalle (Abb. F6) oder drücken Sie auf den Haken des Gurts und nehmen Sie ihn aus der am Schaft befestigten Öse (Abb. F2).

⚠️ WARNUNG: Nehmen Sie ihn bei einem Notfall sofort von Ihrer Schulter, ganz gleich in welcher Weise der Schultergurt umgelegt ist. Um den Schultergurt schnell abzulegen, öffnen Sie die Gurtschnalle (Abb. F6) und ziehen Sie den Gurt mit beiden Händen von Ihren Schultern.

⚠️ WARNUNG: Den einfachen Schultergurt und den doppelten Schultergurt sollten Sie nicht gleichzeitig verwenden.

GERÄT STARTEN/STOPPEN (Abb. G)
Starten

1. Stellen Sie den Hebel zum Entriegeln nach oben, bis er ganz in die Nut passt, halten Sie ihn in dieser Position fest und drücken Sie dann den Ein-/Ausschalter, um zu starten.
2. Durch Ändern des Drucks auf den Ein-/Ausschalter wird die Drehzahl des Mähfadens geregelt. Stellen Sie die Geschwindigkeit der Arbeit entsprechend ein.

HINWEIS: Der Motor läuft nur an, wenn der Verriegelungshebel nach vorne bewegt und zugleich der Ein-/Ausschalter betätigt wird.

Stoppen

Entfernen Sie das Gerät aus dem Schnittbereich und lassen Sie den Ein-/Ausschalter los.

⚠️ WARNUNG: Nehmen Sie bei Arbeitspausen und nach Abschluss der Arbeit stets den Akku vom Gerät ab.

G-1	Verriegelungshebel	G-2	Ein-/Ausschalter
-----	--------------------	-----	------------------

GESCHWINDIGKEIT ÄNDERN (ABB. H)

Das Gerät verfügt über drei Geschwindigkeitsstufen.

Bei jeder Betätigung des Geschwindigkeits-Wählschalters ändert sich die Geschwindigkeitsstufe.

Die Geschwindigkeitsanzeige zeigt die jeweils aktive Geschwindigkeitsstufe an: eine LED steht für die niedrige Geschwindigkeit, zwei LEDs für die mittlere und drei LEDs für die hohe Geschwindigkeit. Die niedrige Geschwindigkeit ermöglicht eine bessere Kontrolle über das Gerät und die Betriebsdauer pro Aufladung verlängert sich.

HINWEIS:









Die Geschwindigkeit kann vor dem Einschalten des Geräts oder während des Betriebs eingestellt werden.

Wenn das Gerät nach einer Pause wieder gestartet wird, ist die zuletzt eingestellte Geschwindigkeit aktiv.

H-1	Geschwindigkeitsanzeige	H-3	Geschwindigkeits-Wählschalter
H-2	Bluetooth® Anzeige	H-4	Akkuladeanzeige

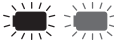
AKKULADEANZEIGE UND GESCHWINDIGKEITSANZEIGE (ABB. H)

Die Akkuladeanzeige zeigt den Lade- und Betriebszustand des Akkus an. Die Geschwindigkeitsanzeige zeigt den Betriebsstatus des Geräts gemäß folgender Tabelle an. Beim Starten des Geräts ODER beim Drücken des Geschwindigkeits-Wählschalters leuchten die Akkuladeanzeige sowie die Geschwindigkeitsanzeige auf.

Kontrollleuchten			Bedeutung
Akkuladeanzeige	Grünes Dauerlicht		Ladestand zwischen 20 und 100 %
	Grün blinkend		Ladestand zwischen 10 und 20 %
	Rotes Dauerlicht		Ladestand unter 10 %
	Rot blinkend		Der Akku ist fast entladen und muss sofort wieder aufgeladen werden.
	Orange leuchtend		Der Akku ist überhitzt. Lassen Sie den Akku abkühlen, bis die Temperatur unter 67 °C gesunken ist. Siehe „ Akku-Überhitzungsschutz “ unten
	Abwechselnd rot/grün blinkend		Elektronikfehler des Akkus. Tauschen Sie den Akku aus oder wenden Sie sich an den EGO Kundendienst. Siehe „ Elektronikfehler des Akkus “ unten.
Geschwindigkeitsanzeige (die Abbildung zeigt die hohe Geschwindigkeit)	Grünes Dauerlicht		Die Maschine funktioniert einwandfrei.
	Orangenes Dauerlicht		Die Maschine ist überhitzt. Kühlen Sie die Maschine, bis die Temperatur unter 80 °C fällt. Siehe „ Überhitzungsschutz des Geräts “ weiter unten.
	Orange blinkend		Die Maschine ist überlastet. Siehe „ Überlastungsschutz des Geräts “ weiter unten.

Akku-Überhitzungsschutz

Wenn die Akkutemperatur während des Betriebs 70 °C übersteigt, schaltet der Überhitzungsschutz das Gerät elektrisch ab, um den Akku vor Schäden durch Überhitzung zu schützen. Die Akkuladeanzeige leuchtet ununterbrochen orange. Lassen Sie den Ein-/Ausschalter los und warten Sie, bis sich der überhitzte Akku abgekühlt hat und die Anzeige grün leuchtet. Das Gerät können Sie dann wieder einschalten.

Elektronikfehler des Akkus

Wenn der Akku-Elektronikfehler auftritt, blinkt die Akkuladeanzeige abwechselnd rot/grün und das Gerät schaltet sich nach 3 Sekunden ab. Tauschen Sie den Akku aus oder wenden Sie sich an den EGO Kundendienst.

Maschinenüberlastschutz

Diese Maschine verfügt über einen eingebauten Überlastschutz. Bei einer Überlastung des Geräts wird der Motor angehalten und die Geschwindigkeitsanzeige blinkt orange. Nehmen Sie den Akku vom Gerät ab. Bringen Sie ihn wieder an und schalten Sie das Gerät erneut ein. Verringern Sie die Belastung des Geräts, indem Sie einen zu langen oder zu großen Mähfaden vermeiden bzw. keine schweren/verholzten Sträucher beschneiden.

Überhitzungsschutz des Geräts

Ist die Gerätetemperatur während des Betriebs höher als 90 °C, schaltet die Überhitzungsschutz-Elektronik das Gerät sofort ab, um Überhitzungsschäden zu verhindern. Die Geschwindigkeitsanzeige leuchtet ununterbrochen orange. Lassen Sie den Ein-/Ausschalter los und warten Sie, bis sich das überhitzte Gerät abgekühlt hat und die

Geschwindigkeitsanzeige grün leuchtet. Das Gerät können Sie dann wieder einschalten.

drahtlose Bluetooth®-Technologie

Produkte mit integrierter Bluetooth®-Funktechnologie können über Ihr Mobilgerät oder EGO Bluetooth®-Gateway-Gerät eine Verbindung zu EGO Connect-Diensten herstellen. Für Informationen oder unser gesamtes Angebot an verbundenen Produkten und Dienstleistungen, einschließlich Verbindungsanweisungen, scannen Sie bitte den QR-Code unten oder besuchen Sie www.egopowerplus.eu/connect.

Das Bluetooth®-Symbol  leuchtet auf, wenn das Gerät verbunden ist.



Verwendung mit Mähkopf

⚠️ WARNUNG: Tragen Sie zum Schutz vor schweren Verletzungen immer eine Schutzbrille. Tragen Sie eine Gesichts- oder Staubschutzmaske in staubigen Bereichen.

Räumen Sie den Arbeitsbereich vor jedem Einsatz auf. Entfernen Sie alle Gegenstände, wie z.B. Steine, zerbrochenes Glas, Nägel, Drähte oder Fäden, die vom Gerät umhergeschleudert werden oder sich in der Schneidvorrichtung verfangen können. Halten Sie Kinder, Passanten und Haustiere von dem Bereich fern. Halten Sie einen Mindestabstand von 15 m zu Kindern, Passanten und Haustieren ein; auch dann besteht noch Gefahr durch umhergeschleuderte Gegenstände. Schaulustige sollten gebeten werden, Schutzbrillen aufzusetzen. Wenn jemand auf Sie zukommt, stellen Sie den Motor und das Schneidwerkzeug sofort ab.

Prüfen Sie vor jedem Gebrauch auf Schäden/abgenutzte Teile

Prüfen Sie den Fadenkopf, den Mähschutz und den Bügelgriff und ersetzen Sie gerissene, verzogene, verbogene oder anders beschädigte Teile.

Das Fadenmesser wird am Fadenschutzrand im Laufe der Zeit stumpf. Es sollte daher regelmäßig mit einer Feile nachgeschliffen oder durch ein neues Messer ersetzt werden.

Den Rasentrimmer nach jedem Gebrauch reinigen.

⚠️ VORSICHT: Verstopfte Lüftungsschlitze verhindern, dass die Luft in das Motorgehäuse strömen kann. Das führt zu einer Überhitzung oder zu Motorschäden.

- Verwenden Sie zum Reinigen der Maschine nur milde Seife und ein feuchtes Tuch. Schützen Sie das Gerät vor dem Eindringen von Flüssigkeit. Das Gerät oder Teile davon dürfen auf keinen Fall in Flüssigkeit getaucht werden.
- Die Lüftungsschlitze im Motorgehäuse müssen immer von Ablagerungen befreit werden.

⚠️ WARNUNG: Verwenden Sie niemals Wasser zum Reinigen der Heckenschere. Zum Reinigen von Kunststoffteilen Lösungsmittel vermeiden. Die verschiedenen handelsüblichen Lösungsmittel greifen die Kunststoffflächen an. Verwenden Sie saubere Lappen zum Entfernen von Schmutz, Staub, Öl, Fett usw.

Mähkopf auf Blockaden prüfen

- Zur Vermeidung von Blockaden muss der Mähkopf immer sauber gehalten werden. Entfernen Sie vor und nach jeder Benutzung Grasschnitt, Blätter, Schmutz und andere angesammelte Abfälle.
- Ist der Mähkopf blockiert, schalten Sie den Rasentrimmer ab und beseitigen Sie den Rasen, der sich vielleicht um die Motorwelle oder den Mähkopf gewickelt hat.

Einstellen der Mähfadlänge (Abb. J)

Am Mähkopf kann vom Benutzer mehr Mähfäden ausgegeben werden, ohne dass der Motor dazu angehalten werden muss. Wenn der Faden ausgefranst oder abgenutzt ist, können Sie mehr Fäden ausgeben, indem Sie während des Trimmens mit dem Fadenkopf auf den Boden klopfen.

HINWEIS: Das Nachführen des Fadens wird umso schwerer, je kürzer der Faden wird.

⚠️ WARNUNG: Der Fadentrennmechanismus darf weder verändert noch entfernt werden. Zu viel Fadlänge führt zu einer Überhitzung des Motors und kann schwere Verletzungen nach sich ziehen.

Mähfaden wechseln

HINWEIS: Verwenden Sie immer den empfohlenen Nylon-Mähfaden mit einem Durchmesser von höchstens 2,7 mm. Bei Verwendung eines anderen Fadens kann der Rasentrimmer überhitzen oder beschädigt werden.

⚠️ WARNUNG: Verwenden Sie niemals metallverstärkte Mähfäden, Drähte oder Seile o. ä. Diese können abbrechen und zu gefährlichen Geschossen werden.

1. Nehmen Sie den Akku vom Rasentrimmer ab.
2. Entfernen Sie die Mähfadenreste soweit zutreffend.
3. Schneiden Sie 6 m Mähfaden ab. Führen Sie den Faden durch die Öffnung in der Öse hindurch (Abb. K1). Schieben Sie den Faden durch und ziehen Sie ihn auf der anderen Seite heraus, bis die Fäden auf beiden Seiten der Spule gleich lang sind.
4. Drücken Sie auf die untere Abdeckung und wickeln Sie dabei durch Drehen in Pfeilrichtung den Faden auf die Spule, bis auf beiden Seiten etwa 15 cm Faden überstehen (Abb. K2).
5. Schieben Sie die untere Abdeckung nach unten und ziehen Sie dabei an den Fäden, um sie von Hand vorzuziehen und die richtige Montage des Mähkopfs zu kontrollieren.

Mähfaden neu einfädeln

Gehen Sie wie folgt vor, wenn der Mähfaden vom Fadenauslass abreißt oder wenn kein Mähfaden mehr beim Klopfen mit dem Mähkopf ausgegeben wird:

1. Drücken Sie die Freigabelaschen an der oberen Spulenabdeckung und entfernen Sie die untere Abdeckung, indem Sie diese gerade herausziehen (Abb. L1).
2. Entfernen Sie den Mähfaden aus der Spule.
3. Halten Sie den Trimmer mit der einen Hand und die untere Abdeckung mit der anderen Hand fest. Halten Sie die Federn an der oberen Abdeckung vor die Nuten der unteren Abdeckung (Abb. L2) und schieben die untere Abdeckung bis zum hörbaren Einrasten hinein.
4. Folgen Sie den Anweisungen im Abschnitt „Mähfaden wechseln“, um den Mähfaden wieder aufzuziehen.

VERWENDUNG MIT FREISCHNEIDAUFSATZ

⚠️ WARNUNG: Um Wildwuchs und Gestrüpp zu schneiden, senken Sie das rotierende Dickichtmesser in das Gestrüpp, um es zu durchtrennen. Benutzen Sie das Dickichtmesser wie eine Sense (schwingen Sie ihn nach links und rechts) auf Bodenebene. Halten Sie den Schneidaufsatz niemals über Taillenhöhe.

⚠️ WARNUNG: Je höher sich das Schneidwerkzeug über dem Boden befindet, umso größer ist die Verletzungsgefahr durch Schnittabfälle, die seitlich weggeschleudert werden.

⚠️ WARNUNG: Wenn Sie Jungwuchs oder anderes Holzmaterial mit einem Durchmesser bis zu 2 cm schneiden, benutzen Sie die linke Seite des Messers,

um einen Rückschlag zu vermeiden. Versuchen Sie nicht Holzmaterial mit einem größeren Durchmesser zu schneiden, da das Messer stecken bleiben oder das Dickichtmesser ruckartig vorwärts ziehen könnte. Das Messer oder das Dickichtmesser könnten dadurch beschädigt werden oder Sie könnten die Kontrolle über das Dickichtmesser verlieren und sich verletzen.

⚠️ WARNUNG: Der unsachgemäße Gebrauch eines Messers kann dazu führen, dass es bricht, absplittert oder zerspringt. Herumgeschleuderte Teile können den Benutzer oder Umstehende verletzen. Um die Verletzungsgefahr zu reduzieren, ist es wichtig, die folgenden Vorsichtsmaßnahmen zu befolgen:

- Vermeiden Sie, harte oder feste Objekte, wie Steine, Felsen oder Metallstücke, zu berühren.
- Schneiden Sie niemals Holz oder Gestrüpp mit einem Stammdurchmesser von über 2 cm.
- Überprüfen Sie das Messer regelmäßig in kurzen Abständen auf Schäden. Arbeiten Sie mit einem beschädigten Messer nicht weiter.
- Schärfen Sie das Messer regelmäßig (wenn es merklich stumpf geworden ist) und lassen Sie es (von einem ausgebildeten Servicetechniker) ggf. auswuchten.

Rückschlag

Seien Sie äußerst vorsichtig, wenn Sie das Dickichtmesser mit diesem Gerät benutzen. Ein Rückschlag ist die Reaktion, die auftreten kann, wenn das rotierende Messer auf etwas trifft, das es nicht schneiden kann. Bei diesem Kontakt kann das Messer einen kurzen Moment stoppen und dann plötzlich das Gerät von dem Objekt, das getroffen wurde, „wegstoßen“. Diese Reaktion kann so heftig sein, dass der Benutzer die Kontrolle über das Gerät verliert. Ein Rückschlag kann plötzlich auftreten, wenn das Messer stecken bleibt, blockiert oder fest klemmt. Dies tritt eher in Bereichen auf, in denen es schwierig ist, das zu schneidende Material zu sehen. Um das Schneiden und die Sicherheit zu erleichtern, nähern Sie sich dem zu schneidenden Unkraut mit dem Freischneider von rechts nach links. Falls Sie auf ein unerwartetes Objekt oder holziges Material stoßen, kann diese Methode den Rückschlageffekt minimieren.

WARTUNG

⚠️ WARNUNG: Vor Überprüfung, Reinigung oder Reparatur des Geräts den Motor ausschalten, warten, bis alle beweglichen Teile zum Stillstand gekommen sind, und Akku abnehmen. Bei Nichtbeachtung dieser Anweisungen kann es zu schweren Verletzungen oder Sachschäden kommen.

⚠️ WARNUNG: Verwenden Sie für die Wartung nur baugleiche Ersatzteile. Die Verwendung anderer Teile kann Unfälle und Schäden am Gerät hervorrufen. Um die Sicherheit und Zuverlässigkeit zu gewährleisten, sollten alle Reparaturen nur von qualifizierten Servicetechnikern durchgeführt werden.

GERÄT REINIGEN

- Reinigen Sie das Gerät mithilfe eines feuchten Tuchs und eines milden Reinigungsmittels.
- Benutzen Sie keine starken Reiniger am Kunststoffgehäuse oder am Griff. Die Teile können von bestimmten ätherischen Ölen, wie z. B. Kiefern- oder Zitronenöl und von Lösungsmitteln wie Petroleum angegriffen werden. Feuchtigkeit stellt zudem eine Stromschlaggefahr dar. Wischen Sie feuchte Stellen mit einem weichen trockenen Tuch ab.

GETRIEBEGEHÄUSE FETTEN

Um für einen optimalen Betrieb und für eine längere Lebensdauer zu sorgen, sollten Sie das Getriebegehäuse nach jeweils 50 Betriebsstunden mit einem speziellen Fett (4 - 5 ml) abschmieren. Dabei dürfen 3/4 der Kapazität des Öllochs nicht überschritten werden.

Dieses Öl sollte folgende Anforderungen erfüllen:

1. Fällt unter DIN51818: Walkpenetration NLGI-1.
2. Schmieröl auf Esterbasis
3. Hervorragende Kaltstart- und EP-Eigenschaften, mechanische Abscherung, Abriebfestigkeit und Oxidationsstabilität.
4. Die Betriebstemperatur muss zwischen -40 und 180°C liegen.

Nehmen Sie den Akku ab und montieren Sie die Dichtungsschrauben ab. Schmieren Sie das Getriebegehäuse über die Einfüllöffnung ab.

HINWEIS: Am Getriebegehäuse bzw. am Antriebskopf befindet sich eine Verschlusschraube.

GERÄT LAGERN

- Nehmen Sie den Akku vom Gerät ab, wenn es nicht mehr benutzt wird.
- Reinigen Sie das Gerät vor dem Einlagern gründlich.
- Lagern Sie das Gerät an einem trockenen, gut belüfteten Ort, der sich abschließen lässt oder hoch gelegen und für Kinder unerreichbar ist. Verstauen Sie das Gerät nicht auf oder neben Düngemitteln, Benzin oder anderen Chemikalien.
- Bringen Sie beim Transport und Einlagern die Schutzhülle am Dickichtmesser an (Abb. M).

Schutz der Umwelt



Elektrogeräte, alte Akkus und Ladegeräte dürfen nicht im Hausmüll entsorgt werden! Das Gerät muss einer offiziellen Recycling-Sammelstelle zur getrennten Entsorgung zugeführt werden. Elektrogeräte müssen bei einem umweltfreundlichen Recycling-Betrieb abgegeben werden.

DE

STÖRUNGSBEHEBUNG

DE

PROBLEM	URSACHE	LÖSUNG
Gerät startet nicht.	<ul style="list-style-type: none"> ■ Der Akku ist nicht am Rasentrimmer angebracht. ■ Kein elektrischer Kontakt zwischen Gerät und Akku. ■ Der Akku ist entladen. ■ Der Verriegelungshebel und der Ein-/Ausschalter werden nicht gleichzeitig gedrückt. 	<ul style="list-style-type: none"> ■ Akku an den Rasentrimmer anschließen. ■ Entnehmen Sie den Akku und setzen Sie ihn wieder ein. ■ Laden Sie den Akku auf. ■ Hebel zum Entriegeln gedrückt halten und dann den Auslöser drücken, um das Gerät einzuschalten.
Beim Trimmen schaltet sich das Gerät ab	<ul style="list-style-type: none"> ■ Der eingesetzte Mähfaden ist zu stark. ■ Der Motor ist überlastet. ■ Der Akku oder das Gerät ist zu warm. ■ Der Akku ist nicht mit dem Gerät verbunden. ■ Der Akku ist entladen. 	<ul style="list-style-type: none"> ■ Verwenden Sie einen Nylon-Mähfaden mit dem empfohlenen Durchmesser von höchstens 2,7 mm. ■ Das Gerät kommt wieder in Schwung, wenn die Last abgenommen wird. Für durchgehendes Arbeiten sollte das Gerät nicht zu stark belastet werden. ■ Lassen Sie den Akku bzw. das Gerät auf eine Temperatur unter 67°C abkühlen. ■ Schließen Sie den Akku wieder am Gerät an. ■ Laden Sie den Akku auf.
Der Mähfaden wird nicht nachgeführt (nur bei Einsatz des Mähkopfs).	<ul style="list-style-type: none"> ■ Um die Motorwelle oder den Mähkopf hat sich Gras gewickelt. ■ Auf dem Mähkopf ist nicht mehr genügend Faden vorrätig. ■ Der Trimmerkopf ist verschmutzt. ■ Mähfaden hat sich im Mähkopf verfangen. ■ Der Faden ist zu kurz. 	<ul style="list-style-type: none"> ■ Stellen Sie den Rasentrimmer ab, entfernen Sie den Akku und beseitigen Sie das Gras am Motorschaft und am Mähkopf. ■ Entfernen Sie den Akku und wechseln Sie den Trimmerfaden aus. Befolgen Sie dazu den Abschnitt „AUSWECHSELN DES FADENS“ in dieser Bedienungsanleitung. ■ Entfernen Sie den Akku und reinigen Sie das untere Gehäuse, die Spule und das obere Gehäuse. ■ Entfernen Sie den Akku, nehmen Sie den Faden aus der Spule und wickeln Sie ihn wieder auf. Befolgen Sie dazu den Abschnitt „AUSWECHSELN DES FADENS“ in dieser Bedienungsanleitung. ■ Nehmen Sie den Akku ab und ziehen Sie am Faden, während Sie dabei abwechselnd auf den Mähkopf drücken und ihn wieder loslassen.

PROBLEM	URSACHE	LÖSUNG
Gras wickelt sich um den Mähkopf und das Motorgehäuse.	<ul style="list-style-type: none">■ Hohes Gras wird auf Bodenebene geschnitten.	<ul style="list-style-type: none">■ Kürzen Sie den Rasen in mehreren Abschnitten von nach unten bis zur Nabe.

GARANTIE

EGO-GARANTIEBEDINGUNGEN

Sämtliche EGO Garantiebedingungen finden Sie auf der Website egopowerplus.eu.

LISEZ TOUTES LES INSTRUCTIONS !

FR



LISEZ LE MANUEL D'UTILISATION

⚠ AVERTISSEMENT : Risques résiduels ! Les personnes portant des appareils électroniques, par exemple des stimulateurs cardiaques, doivent consulter leur(s) médecin(s) avant d'utiliser ce produit. L'utilisation d'un équipement électrique près d'un stimulateur cardiaque peut provoquer des interférences ou la panne du stimulateur cardiaque.



Alerte de sécurité



Porter une protection oculaire



Porter un casque de protection.



Porter des chaussures antidérapantes



Attention au ricochet de lame



La distance entre la machine et les autres personnes doit être d'au moins 15 m.



Diamètre de fil : le diamètre du fil de coupe en nylon



Niveau de puissance acoustique garanti. Émission de bruit dans l'environnement conformément à la directive CE.



Conformité Royaume-Uni évaluée.



Bluetooth®

n_0

Vitesse maximum



Courant continu

kg

Kilogramme

mm

Millimètre

SYMBOLES DE SÉCURITÉ

⚠ AVERTISSEMENT : L'utilisation d'un outil électrique peut entraîner la projection d'objets étrangers dans vos yeux, ce qui peut provoquer des lésions oculaires graves. Avant de commencer à utiliser la machine, portez toujours un masque de sécurité ou des lunettes de sécurité avec des protections latérales et une visière complète si nécessaire. Nous vous recommandons de porter un masque de sécurité à vision panoramique par-dessus des lunettes de vue ou des lunettes de sécurité standards avec des protections latérales.



Lire et comprendre le manuel d'utilisation



Porter une protection auditive



Porter une protection pour les mains



Attention à la projection d'objets



Déconnectez la batterie avant l'entretien



Largeur de coupe : la largeur de coupe maximale du taille-bordure



N'utilisez pas ce produit sous la pluie et ne le laissez pas à l'extérieur quand il pleut.



Les produits électriques usagés ne doivent pas être jetés avec les ordures ménagères. Apportez-les dans un centre de recyclage agréé.



Le produit est conforme aux directives européennes applicables.

IPX5 Indice de protection

V Tension

.../min Tours ou mouvement par minute

cm Centimètre

REMARQUE : La marque et les logos Bluetooth® sont des marques déposées appartenant à Bluetooth SIG, inc. et toute utilisation de ces marques par EGO est sous licence.

SPÉCIFICATIONS

Unité de coupe	Tête de coupe	Lame en métal à 3 dents	
Tension	56 V		
n_0	Bas : 3500 /min Moyen : 4500/min Haut : 5200 /min		
Type de fil de coupe	Fil torsadé en nylon 2,7 mm	/	
Lame de coupe	/	ABB1203	
Largeur de coupe	45 cm	30 cm	
Température d'utilisation recommandée	0°C - 40°C		
Température de stockage recommandée	-20°C - 70°C		
Température de recharge optimale	5°C - 40°C		
Poids (sans batterie)	5,4 kg		
Niveau de puissance acoustique mesuré L_{WA}	95 dB(A) K=1,6 dB(A)	96.3 dB(A) K=2,1 dB(A)	
Niveau de pression acoustique au niveau des oreilles de l'opérateur L_{PA}	82 dB(A) K=3 dB(A)	83,4 dB(A) K=2,5 dB(A)	
Niveau de puissance acoustique garanti L_{WA} (conformément à la norme 2000/14/CE)	96 dB(A)		98 dB(A)
Niveau de vibration a_h :	Poignée gauche	1,2 m/s ² K=1,5 m/s ²	1,5 m/s ² K=1,5 m/s ²
	Poignée droite	1,2 m/s ² K=1,5 m/s ²	1,5 m/s ² K=1,5 m/s ²

- La valeur totale des vibrations indiquée a été mesurée selon une procédure conforme à une méthode de test standardisée et peut servir pour comparer différentes machines.
- La valeur totale des vibrations déclarée peut également servir pour effectuer une évaluation préliminaire de l'exposition.

REMARQUE : Le niveau de vibrations lors de l'utilisation réelle de la machine peut être différent de la valeur déclarée totale en fonction de la manière dont la machine est utilisée ; Afin de protéger l'opérateur, l'utilisateur doit porter des gants et des protections auditives en conditions réelles d'utilisation.

LISTE DES PIÈCES (FIG. A1)

DESCRIPTION

DESCRIPTION DE VOTRE TAILLE-BORDURE (Image A1)

- Indicateur de vitesse
- Voyant Bluetooth®
- Bouton du mode vitesse
- Témoin d'état de la batterie
- Boucle de sangle
- Coussinet de hanche
- Boulon d'étanchéité (2)
- Trou d'accès pour le verrouillage de l'arbre
- Fil de coupe
- Tête de coupe (tête de frappe)
- Lame de coupe
- Carter de taille-bordures
- Manche
- Guidon
- Oeillets de transport de la matrice
- Boulon papillon
- Interrupteur-gâchette
- Levier de déverrouillage
- Éjecteur de batterie
- Contacts électriques
- Loquet
- Bouton de déblocage de la batterie
- 23*. Carter de débroussailluse
- 24*. Lame 3 dents
- 25*. Protège-lame
26. Bride extérieure (pour tête de débroussailluse uniquement)
27. Écrou (pour tête de débroussailluse uniquement)
28. Clé six pans

* VENDU SÉPARÉMENT

FR

ASSEMBLAGE

⚠ AVERTISSEMENT : Si une ou plusieurs pièces sont manquantes ou endommagées, n'utilisez pas cet outil tant que toutes les pièces n'ont pas été remplacées. Utiliser cet outil avec des pièces endommagées ou manquantes peut provoquer des blessures corporelles graves.

⚠ AVERTISSEMENT : N'essayez jamais de modifier ce produit ni de créer des accessoires non recommandés pour une utilisation avec ce taille-bordures. De tels modifications et changements constituent un usage impropre et peuvent engendrer des situations dangereuses pouvant conduire à des blessures corporelles graves.

⚠ AVERTISSEMENT : Pour éviter un démarrage accidentel pouvant provoquer des blessures graves, retirez toujours la batterie de la machine avant d'assembler des pièces.

⚠ AVERTISSEMENT : Lorsque la machine est équipée d'une tête de débroussailluse, la barre de sécurité doit être montée.

MONTAGE DU CARTER (FIG. B1 & B2)

⚠ AVERTISSEMENT : Portez toujours des gants pour assembler ou remplacer le carter de protection. Prenez garde à la lame lorsque vous montez le carter de protection et protégez votre main pour éviter de vous couper.

⚠ AVERTISSEMENT : N'utilisez jamais la machine sans que son carter de protection ne soit bien en place. Le carter de protection doit toujours être monté sur la machine pour protéger l'utilisateur ! Une fois que le carter a été fixé, n'essayez jamais de le démonter ou de le régler. S'il doit être remplacé, cela doit être fait par un réparateur qualifié !

REMARQUE : Il existe deux types de carters compatibles avec cette machine. Seul le carter avec l'icône  peut être utilisé avec la tête du taille-bordures et ne doit PAS être utilisé avec la tête de la débroussailluse. Veuillez à choisir le bon carter lors de l'utilisation de la machine.

Desserrez et enlevez les deux boulons du carter, alignez les trous de montage du carter avec les trous sur le manche, puis montez le carter sur la base du manche avec les deux boulons et deux rondelles ressorts.

⚠ AVERTISSEMENT : Vérifiez que le carter est fixé comme montré sur les images B1 et B2, un montage dans le mauvais sens est très dangereux !

RÉGLAGE DE LA POIGNÉE DU VÉLO

1. Arrêtez le moteur et retirez la batterie de la machine, le cas échéant.
2. Lors de l'expédition, la poignée du vélo est montée sur l'arbre comme illustré sur le schéma C1.
3. Desserrez le boulon à oreilles sur le support, puis soulevez la poignée du vélo à 180° autour de l'arbre, comme illustré sur le schéma C2.
4. Tournez la poignée sur 90° **DANS LE SENS ANTIHORAIRE** pour la placer face à la tête de coupe (schéma C3).
5. Serrez le boulon à oreilles pour fixer la poignée du vélo en place.

⚠ AVERTISSEMENT : Risque de blessures graves. Ne démarrez l'outil que lorsque la poignée du vélo est ajustée perpendiculairement au montant et que l'opérateur la tient à deux mains.

REPLACER LA TÊTE DU TAILLE-BORDURES PAR LA TÊTE DE LA DÉBROUSSAILLEUSE

1. Retirez la batterie de la machine
2. Faites tourner la tête de coupe pour aligner la fente de la bride avec le trou de verrouillage de l'arbre dans le boîtier d'engrenages et insérez un stabilisateur dans le trou (schéma D1).
3. Faites tourner la tête de coupe **DANS LE SENS HORAIRE** pour la retirer de l'arbre du moteur (schémas D1 et D2).
4. La lame est fournie avec un protège-lame. Avant de monter la lame sur la débroussailluse, retirez le protège-lame du crochet (schéma D3).

REMARQUE : Pour éviter les risques de blessures, portez des gants avant toute opération avec la lame à 3 dents.

5. Mettez en place la bride intérieure et le couvercle de bride, s'ils sont séparés de l'arbre (schéma D4).
6. Insérez la lame sur la broche du moteur en veillant à ce que la surface de la lame soit au ras de la surface du renflement de la bride interne. Assemblez la bride extérieure et l'écrou (schéma D5). Serrez l'écrou à la main dans le sens **INVERSE** des aiguilles d'une montre.

7. Positionnez le boîtier d'engrenage contre une surface solide servant de support. D'une main, tenez l'arbre de la débroussailleuse et de l'autre, saisissez une clé à douille de 16 mm (non fournie) pour serrer l'écrou DANS LE SENS ANTIHORAIRE (schéma D6).
8. Retirez le carter du taille-bordures en desserrant les deux boulons et en retirant également les rondelles (schéma D7).
9. Installez le carter de la débroussailleuse (non inclus) avec les deux boulons et les rondelles du taille-bordures, de la même manière que pour monter le carter du taille-bordures (schéma D8).

REMARQUE : Lorsque la machine est équipée de la tête de débroussailleuse, veillez impérativement à installer le bon carter.

FONCTIONNEMENT

⚠ AVERTISSEMENT : Veillez à ne pas devenir moins prudent(e) au fur et à mesure que vous vous familiarisez avec cet outil. Gardez à l'esprit qu'une fraction de seconde d'inattention peut suffire pour provoquer des blessures graves.

⚠ AVERTISSEMENT : Portez toujours une protection oculaire et une protection auditive. Sans protection, des objets peuvent être projetés dans vos yeux et d'autres blessures graves peuvent se produire.

⚠ AVERTISSEMENT : N'utilisez aucun accessoire ou pièce non recommandé par le fabricant de ce produit. L'utilisation d'accessoires ou de pièces non recommandés peut provoquer des blessures corporelles graves.

⚠ AVERTISSEMENT : Pour éviter des blessures graves, retirez la batterie de la machine avant toute opération de réparation, nettoyage, changement d'accessoires ou de retrait de matières de l'outil.

APPLICATIONS

Vous pouvez utiliser cet outil pour les usages listés ci-dessous :

Taille : pour retirer l'herbe et les mauvaises herbes contre les murs, clôtures, arbres et bordures.

Coupe : pour couper l'herbe difficile à atteindre avec une tondeuse classique.

REMARQUE : La machine ne doit être utilisée que pour son usage prévu. Toute autre utilisation est considérée comme inappropriée.

INSERTION / RETRAIT DE LA BATTERIE

Utilisez exclusivement les batteries et les chargeurs EGO listés à la Fig.A2.

Rechargez complètement la batterie avant la première utilisation.

Insérer la batterie (schéma E1)

Alignez les nervures de la batterie avec les fentes de montage du port de la batterie de l'outil et faites glisser la batterie jusqu'à ce qu'elle s'enclenche en position.

Retirer la batterie (schéma E2)

Appuyez sur le bouton d'éjection de la batterie pour pouvoir la retirer.

⚠ AVERTISSEMENT : Soyez toujours conscient de la position de vos pieds, des enfants et des animaux quand vous appuyez sur les boutons de déverrouillage de la batterie. Si la batterie tombe, cela peut provoquer des blessures graves. Ne retirez JAMAIS la batterie depuis une hauteur.

FIXATION DE LA BANDOULIÈRE ET MAINTIEN DE LA MACHINE

1. Placez la double bandoulière sur votre corps et insérez les deux parties de la boucle de la sangle l'une dans l'autre jusqu'à ce qu'un déclic se fasse entendre (schéma F1).
2. Alignez le crochet du coussin de hanche dans l'œillet de la boucle de la bandoulière fixée sur l'arbre et appuyez doucement sur l'arbre (schémas F2 & F3 & F4).
3. Tenez la débroussailleuse avec les deux mains sur le côté droit de votre corps (schéma F5). La tête de coupe doit être parallèle au sol pour qu'elle puisse facilement entrer en contact avec le matériau à couper sans que l'opérateur ne soit obligé de se pencher.
4. Le déblocage du taille-bordures peut être réalisé de deux manières ; déverrouiller la boucle de la sangle (schéma F6) ou appuyer sur le crochet de la sangle et la dégager de l'œillet fixé sur l'arbre (schéma F2).

⚠ AVERTISSEMENT : En cas d'urgence, retirez-la immédiatement de votre épaule, quelle que soit la manière dont elle est portée. Le relâchement de la boucle de la sangle (schéma F6) et les deux mains enlevant les bandoulières de chaque côté est une méthode de libération rapide

⚠ AVERTISSEMENT : N'utilisez pas la bandoulière simple et la bandoulière double simultanément.

FR

DÉMARRAGE / ARRÊT DE LA MACHINE (Schéma J)

Démarrage

1. Déplacez le levier de verrouillage vers le haut jusqu'à ce qu'il s'insère complètement dans la rainure, maintenez-le dans cette position, puis appuyez sur la gâchette pour démarrer.
2. Une pression différente sur la gâchette entraîne une vitesse de rotation variable de l'unité de coupe. Ajustez la vitesse en fonction de la tâche à accomplir.

REMARQUE : Le moteur ne démarre que lorsque le levier de déverrouillage est déplacé vers l'avant et que la gâchette est enfoncée en même temps.

Arrêt

Éloignez la machine de la zone de coupe et relâchez la gâchette pour l'arrêter.

⚠ AVERTISSEMENT : Retirez toujours la batterie de la machine pendant les pauses et après avoir terminé le travail.

G-1	Verrou d'interrupteur	G-2	Interrupteur-gâchette
-----	-----------------------	-----	-----------------------

CHANGEMENT DE MODE DE VITESSE (FIG. H)

La machine dispose de trois modes de vitesse.

Chaque fois que vous appuyez sur le bouton de mode de vitesse, le mode de vitesse change.

L'indicateur de vitesse indique la vitesse activée : un voyant pour la vitesse basse, deux voyants pour la vitesse moyenne, trois voyants pour la vitesse élevée. La vitesse basse permet un meilleur contrôle de la machine et une plus longue durée d'utilisation par charge.

REMARQUE :

Le mode de vitesse peut être réglé avant que la machine ne soit mise en marche OU pendant le fonctionnement.

Lorsque la machine est redémarrée après une pause, le mode de vitesse revient à la vitesse précédente.

H-1	Indicateur de vitesse	H-3	Bouton du mode vitesse
H-2	Voyant Bluetooth®	H-4	Témoin d'état de la batterie

TÉMOIN D'ÉTAT DE LA BATTERIE ET INDICATEUR DE VITESSE (FIG. H)

Le témoin d'état de la batterie indique le niveau de charge et l'état de fonctionnement de la batterie ; l'indicateur de vitesse montre l'état de fonctionnement de la machine comme indiqué dans le tableau ci-dessous. Le témoin d'état de la batterie et l'indicateur de vitesse s'allument lors du démarrage de la machine OU lorsque vous appuyez sur le bouton du mode vitesse.

Témoins lumineux			Signification
Témoin d'état de la batterie	S'allume en vert		Niveau de charge de la batterie de 20% à 100%
	Clignote en vert		Niveau de charge de la batterie de 10% à 20%
	Rouge fixe		Niveau de charge de la batterie inférieur à 10 %
	Clignote en rouge		La batterie est presque déchargée et doit être immédiatement rechargée.
	S'allume en orange		Le bloc de batterie est en surchauffe. Laissez la batterie refroidir jusqu'à ce que sa température devienne inférieure à 67°C. Voir « Protection contre la surchauffe de la batterie » ci-dessous
	Clignote alternativement en rouge/vert		Erreur électronique de la batterie. Remplacez la batterie ou contactez le service client EGO. Voir « Protection contre les erreurs électroniques de la batterie » ci-dessous.
Indicateur de vitesse (exemples avec une vitesse élevée)	S'allume en vert		La machine fonctionne correctement.
	S'allume en orange		La machine est en surchauffe. Refroidissez la machine jusqu'à ce que la température descende en dessous de 80°C. Voir « Protection contre la surchauffe de la machine » ci-dessous.
	Clignote en orange		La machine est surchargée. Voir « Protection contre la surcharge de la machine » ci-dessous.

Protection contre la surchauffe de la batterie

Si la température de la batterie dépasse 70 °C pendant le fonctionnement, le circuit de protection de la température arrête immédiatement la machine pour protéger la batterie contre les dommages liés à une surchauffe. Le témoin d'état de la batterie s'allume en orange. Relâchez la gâchette et attendez que la batterie surchauffée refroidisse et que le voyant passe au vert, puis redémarrez la machine.

Protection contre les erreurs électroniques de la batterie

Lorsqu'une erreur électronique de la batterie se produit, le témoin d'état de la batterie clignote alternativement en rouge/vert et la machine s'éteint en 3 secondes. Remplacez la batterie ou contactez le service client EGO.

Protection contre la surcharge de la machine

Votre machine est pourvue d'une protection intégrée contre la surcharge. Lorsque la machine est en surcharge, le moteur s'arrête et l'indicateur de vitesse clignote en orange. Retirez la batterie de la machine, puis réinsérez la batterie et redémarrez la machine. Diminuez la pression exercée sur la machine, évitez d'utiliser un fil de coupe trop long ou surdimensionné et les coupes de buissons denses/ligneux.

Protection contre la surchauffe de la machine

Si la température de la machine dépasse 90 °C pendant le fonctionnement, le circuit de protection de la température arrête immédiatement la machine pour la protéger contre les dommages liés à une surchauffe. L'indicateur

de vitesse s'allume en orange. Relâchez la gâchette et attendez que la machine surchauffée refroidisse et que l'indicateur de vitesse passe au vert, puis redémarrez la machine.

FR

TECHNOLOGIE SANS FIL BLUETOOTH®

Les produits dotés de la technologie sans fil Bluetooth® intégrée peuvent se connecter aux services EGO Connect via votre appareil mobile ou le dispositif EGO Bluetooth® Gateway. Pour plus d'informations sur notre gamme complète de produits et services connectés, y compris les instructions de connexion, veuillez scanner le code QR ci-dessous ou consultez www.egopowerplus.eu/connect.

Le symbole  Bluetooth® s'allume lorsque la machine est connectée.



UTILISATION AVEC LA TÊTE DE TAILLE-BORDURES

⚠ AVERTISSEMENT : Pour éviter des blessures corporelles graves, portez en permanence des lunettes de sécurité ou un masque pendant l'utilisation de cet outil. Portez un masque facial ou un masque à poussière dans les endroits poussiéreux.

Nettoyez la zone à couper avant chaque utilisation. Retirez tous les objets pouvant s'emmêler dans les accessoires de coupe ou être projetés, par exemple les pierres, les morceaux de verre, les clous, les fils métalliques, les ficelles. Veillez à ce qu'il n'y ait aucune autre personne, aucun enfant, ni aucun animal dans l'aire de travail. Veillez à ce que les enfants, les animaux ainsi que toute autre personne se tiennent toujours à au moins 15 m de l'outil en fonctionnement ; le risque de projection d'objets reste présent. Insistez à ce que les autres personnes présentes à proximité portent une protection oculaire. Si une personne s'approche de vous, éteignez immédiatement le moteur et l'accessoire de coupe.

Avant chaque utilisation, inspectez l'outil pour vérifier qu'aucune de ses pièces n'est endommagée/usée.

Inspectez la tête de frappe, le capot de protection et le guidon, et remplacez les pièces fissurées, voilées, tordues ou présentant une autre détérioration.

La lame de coupe du fil sur le bord du carter de protection s'use avec le temps. Il est recommandé de l'affûter

régulièrement avec une lime ou de la remplacer par une lame neuve.

Après chaque utilisation, nettoyez l'outil.

⚠ ATTENTION : Si les ouïes de ventilation sont bouchées, cela empêchera l'air de circuler dans le boîtier du moteur, ce qui peut provoquer la surchauffe et la détérioration du moteur.

- Nettoyez l'outil exclusivement avec un chiffon humide et du savon doux. Ne laissez jamais de liquide pénétrer à l'intérieur de la machine ; n'immergez jamais une partie de la machine dans un liquide.
- Veillez à ce que les ouïes de ventilation du boîtier du moteur soient toujours exemptes de débris.

⚠ AVERTISSEMENT : N'utilisez jamais d'eau pour nettoyer votre outil. N'utilisez pas de solvant pour nettoyer les pièces en plastique. La plupart des plastiques peuvent être détériorés par de nombreux types de solvants vendus dans le commerce. Utilisez des chiffons propres pour enlever les saletés, les poussières, l'huile, la graisse, etc.

Blocage de la tête de taille-bordures

- Pour éviter tout blocage, gardez la tête de taille-bordures propre. Enlevez l'herbe coupée, les feuilles, la saleté et tout autre débris accumulé avant et après chaque utilisation.
- En cas de blocage, arrêtez la taille-bordures et retirez-en la batterie, puis enlevez l'herbe qui aurait pu s'enrouler autour de l'arbre du moteur ou de la tête du taille-bordures.

Régler la longueur du fil de coupe (schéma L)

La tête de coupe permet à l'opérateur d'allonger le fil de coupe sans éteindre le moteur. Quand le fil de coupe devient usé ou effiloché, vous pouvez l'allonger en frappant légèrement la tête de coupe sur le sol pendant que l'outil est en marche.

REMARQUE : L'allongement du fil de coupe devient plus difficile si le fil est trop court.

⚠ AVERTISSEMENT : Ne retirez pas et ne modifiez pas l'assemblage de la lame de coupe du fil. Un fil de coupe trop long peut provoquer la surchauffe du moteur et entraîner des blessures corporelles graves.

Changer le fil de coupe

REMARQUE : Utilisez toujours le fil de coupe en nylon recommandé d'un diamètre ne dépassant pas 2,7 mm. Utiliser un autre fil que celui spécifié peut provoquer la surchauffe et la détérioration du taille-bordure.

⚠ AVERTISSEMENT : N'utilisez jamais de corde, de fil métallique, de fil à renfort métallique, etc. Ces derniers peuvent se rompre et devenir des projectiles dangereux.

1. Retirez la batterie du taille-bordures.
2. Retirez le fil de coupe restant, si nécessaire.
3. Coupez un fil de coupe de 6 m de long, insérez le fil dans le trou de montage à l'intérieur de l'œillet (schéma K1). Poussez le fil et tirez-le de l'autre côté jusqu'à ce qu'il y ait une longueur de fil identique de chaque côté de la bobine.
4. Appuyez, tout en faisant tourner le couvercle inférieur dans le sens de la flèche, pour enrouler le fil sur la bobine jusqu'à ce qu'il y ait environ 15 cm de fil de chaque côté (schéma K2).
5. Appuyez sur le boîtier inférieur tout en tirant les extrémités du fil pour les faire sortir manuellement et contrôler le bon assemblage de la tête de coupe.

Recharger le fil de coupe

Si le fil de coupe casse au niveau du trou de sortie ou s'il ne sort pas quand vous tapez la tête de coupe, procédez comme suit :

1. Appuyez sur les languettes de déblocage du boîtier supérieur et retirez le boîtier inférieur en tirant dessus (schéma L1).
2. Retirez le fil de coupe de la bobine.
3. Tenez la tête de coupe d'une main et saisissez le couvercle inférieur de l'autre main, alignez les languettes du couvercle supérieur avec les fentes du couvercle inférieur (schéma L2). Enfoncez le couvercle inférieur jusqu'à ce qu'il s'enclenche en émettant un clic sonore.
4. Pour recharger le fil de coupe, suivez les consignes indiquées dans la partie « Changer le fil de coupe ».

UTILISATION AVEC LA TÊTE DE DÉBROUSSAILLEUSE

⚠ AVERTISSEMENT : Pour couper la végétation sauvage et les broussailles, abaissez la lame rotative à 3 dents vers le bas sur la végétation pour créer un effet de hachage. Utilisez la débroussailleuse comme une faux (balancez-la à droite et à gauche) au niveau du sol. N'utilisez jamais l'accessoire de coupe au-dessus de votre taille.

⚠ AVERTISSEMENT : Plus l'outil de coupe est haut par rapport au sol, plus il y a un risque de blessures liées aux projections latérales des végétaux coupés.

⚠ AVERTISSEMENT : Lors de la coupe de jeunes arbustes ou d'autres matériaux en bois d'un diamètre allant jusqu'à 2 cm, utilisez le côté gauche de la lame pour éviter des rebonds de lame. N'essayez pas de couper des matériaux en bois d'un diamètre supérieur, car la lame risque de s'accrocher ou de renvoyer les végétaux coupés vers l'avant. Cela peut provoquer la détérioration de la lame ou de la débroussailleuse, vous en faire perdre le contrôle et provoquer des blessures corporelles.

⚠ AVERTISSEMENT : L'usage incorrect d'une lame de débroussailleuse peut la fissurer, l'ébrécher ou la faire éclater. Les morceaux projetés peuvent gravement blesser l'opérateur ou les autres personnes. Pour réduire le risque de blessures corporelles, il est essentiel de prendre les précautions suivantes :

- Évitez le contact avec des objets étrangers durs ou rigides, par exemple des pierres, des cailloux ou des morceaux de métal.
- Ne coupez jamais d'arbustes ou de broussailles dont le diamètre est supérieur à 2 cm.
- Inspectez la lame à intervalles courts et réguliers pour vérifier qu'elle n'est pas endommagée. Ne continuez pas à travailler avec une lame endommagée.
- Réaffûtez la lame régulièrement (quand elle est visiblement émoussée) et faites-la équilibrer si nécessaire (par un technicien qualifié).

Rebond de lame

Soyez extrêmement prudent lorsque vous utilisez la lame à 3 dents avec cet appareil. Le rebond de lame est une réaction pouvant se produire quand la lame en rotation entre en contact avec quelque chose qu'elle ne peut pas couper. Ce contact peut stopper la lame instantanément et brusquement projeter l'outil loin de l'objet touché. Cette réaction peut être suffisamment violente pour faire perdre le contrôle de l'outil à l'opérateur. Un rebond de lame peut se produire sans avertissement si la lame se coince, se bloque ou s'accroche. Cela est plus susceptible de se produire dans les zones où il est difficile de voir le matériau coupé. Pour faciliter et sécuriser la coupe, approchez les mauvaises herbes coupées avec la débroussailleuse de droite à gauche. En cas de contact avec des végétaux épais ou des objets imprévus, cette méthode permet normalement de minimiser le rebond de lame.

ENTRETIEN

⚠ AVERTISSEMENT : Avant d'inspecter, de nettoyer ou de réparer l'outil, éteignez le moteur, attendez que toutes les pièces mobiles se soient arrêtées et retirez la batterie. Ne pas respecter ces instructions peut provoquer des blessures corporelles graves et des dommages matériels.

⚠ AVERTISSEMENT : L'outil ne doit être réparé qu'avec des pièces de rechange identiques. L'utilisation de toute autre pièce peut créer un danger ou détériorer le produit. Pour garantir la sécurité et la fiabilité, toutes les réparations doivent être effectuées par un réparateur qualifié.

NETTOYAGE DE LA MACHINE

- Nettoyez l'outil avec un chiffon humide et un détergent doux.
- N'utilisez pas de détergent puissant sur le boîtier en plastique ou sur la poignée, car ils peuvent être endommagés par certaines huiles aromatiques, par exemple de pin et de citron, et par les solvants, par exemple l'essence. L'humidité peut également générer un risque de choc électrique. Essuyez les traces d'humidité avec un chiffon doux et sec.

LUBRIFICATION DES BOÎTIERS D'ENGRENAGE

Pour optimiser le fonctionnement et maximiser la durée d'utilisation, lubrifiez les boîtiers d'engrenage avec une graisse spéciale (4-5 ml à chaque fois) toutes les 50 heures d'utilisation. Ne dépassez pas les 3/4 de la capacité du trou d'huile

La graisse spéciale doit satisfaire aux critères suivants :

1. Appartenir à la classe DIN51818 : NLGI-1 de profondeur de pénétration d'un cône.
2. Graisse à base d'ester.
3. Avoir d'excellentes propriétés de démarrage à basse température, de stabilité oxydative, de résistance aux pressions extrêmes, au cisaillement mécanique et à l'abrasion.
4. La température d'utilisation doit être comprise entre -40 °C et 180 °C.

Retirez la batterie et les boulons d'étanchéité. Lubrifiez les boîtiers d'engrenage par le trou de graissage.

REMARQUE : Il y a une vis d'étanchéité sur le carter d'engrenage et la tête de puissance respectivement.

STOCKAGE DE LA MACHINE

- Retirez la batterie de la machine lorsqu'elle n'est pas utilisée.
- Nettoyez soigneusement la machine avant de la ranger.
- Rangez l'unité dans un endroit sec, bien aéré, fermé à clé ou en hauteur et hors de portée des enfants. Ne rangez pas la machine sur ou à côté d'engrais, d'essence ou d'autres substances chimiques.
- Mettez le protège-lame sur la lame à 3 dents pendant le transport et le stockage (schéma M).

Protection de l'environnement



Ne jetez pas les équipements électriques, les batteries et les chargeurs usagés avec les ordures ménagères ! Apportez ce produit chez un recycleur agréé et rendez-le disponible pour une collecte séparée. Les machines électriques doivent être ramenées dans un centre de recyclage.

GUIDE DE DÉPANNAGE

FR

PROBLÈME	CAUSE	SOLUTION
La machine ne démarre pas	<ul style="list-style-type: none"> ■ La batterie n'est pas raccordée au taille-bordure. ■ Il n'y a pas de contact électrique entre la machine et la batterie. ■ La batterie est déchargée. ■ Le levier de déverrouillage et la gâchette ne sont pas enfoncés simultanément. 	<ul style="list-style-type: none"> ■ Raccordez la batterie au taille-bordure. ■ Réinsérez la batterie. ■ Rechargez la batterie. ■ Appuyez sur le levier de déverrouillage et maintenez-le appuyé, puis appuyez sur l'interrupteur-gâchette pour allumer la machine.
La machine cesse de fonctionner pendant la coupe	<ul style="list-style-type: none"> ■ Un fil de coupe trop épais est utilisé. ■ Le moteur est en surcharge. ■ La batterie ou la machine est trop chaude. ■ La batterie est déconnectée de la machine. ■ La batterie est déchargée. 	<ul style="list-style-type: none"> ■ Utilisez le fil de coupe en nylon recommandé d'un diamètre ne dépassant pas 2,7 mm. ■ Le moteur pourra redémarrer quand la charge aura été retirée. Pour un usage continu, réduisez la charge de la machine. ■ Laissez la batterie ou la machine refroidir jusqu'à ce que la température devienne inférieure à 67°C. ■ Réinsérez la batterie dans la machine. ■ Rechargez la batterie.
Le fil de coupe ne peut pas être libéré (utilisation uniquement avec la tête du taille-bordures)	<ul style="list-style-type: none"> ■ L'arbre du moteur ou la tête de coupe est bloquée par de l'herbe. ■ Il n'y a pas assez de fil dans la tête de coupe. ■ La tête de coupe est sale. ■ Le fil est emmêlé dans la tête de coupe. ■ Le fil de coupe est trop court. 	<ul style="list-style-type: none"> ■ Éteignez l'outil, retirez la batterie, puis retirez l'herbe de l'arbre du moteur et de la tête de coupe. ■ Retirez la batterie et changez le fil de coupe. Pour cela, consultez le chapitre « REMPLACEMENT DU FIL DE COUPE » de ce manuel d'utilisation. ■ Retirez la batterie et nettoyez la bobine, le boîtier inférieur et le boîtier supérieur. ■ Retirez la batterie, enlevez le fil de coupe de la bobine, puis rembobinez-le. Pour cela, consultez le chapitre « REMPLACEMENT DU FIL DE COUPE » de ce manuel d'utilisation. ■ Retirez la batterie et tirez sur le fil de coupe en appuyant et relâchant alternativement la tête de coupe.

PROBLÈME	CAUSE	SOLUTION
De l'herbe s'enroule autour de la tête de coupe et du boîtier du moteur.	<ul style="list-style-type: none">■ Vous coupez de l'herbe haute au ras du sol.	<ul style="list-style-type: none">■ Coupez l'herbe en plusieurs fois en partant du haut.

GARANTIE

POLITIQUE DE GARANTIE EGO

Visitez le site Web egopowerplus.eu pour consulter l'intégralité des conditions de la politique de garantie EGO.

¡LEA TODAS LAS INSTRUCCIONES!



LEA EL MANUAL DEL USUARIO

⚠ ADVERTENCIA: ¡Riesgo residual! Las personas con implantes electrónicos, como marcapasos, deberán consultar a su médico antes de utilizar este producto. La utilización de equipos eléctricos en las proximidades inmediatas de un marcapasos podría causar en este interferencias o averías.



Aviso de seguridad



Utilizar protección ocular



Utilizar protección para la cabeza



Usar calzado antideslizante



Tener cuidado con el contragolpe de las cuchillas



La distancia entre la máquina y otras personas debe ser al menos 15 m.



Diámetro del hilo: tenga en cuenta el diámetro del hilo de corte indicado.



Nivel de potencia acústica garantizado. La emisión de ruido al medio ambiente cumple la directiva de la Comunidad Europea.



Conformidad para el Reino Unido evaluada.



Bluetooth®

n_0

Velocidad máxima



Corriente continua

kg

Kilogramo

mm

Milímetro

SÍMBOLOS DE SEGURIDAD

⚠ ADVERTENCIA: Cuando se utilizan máquinas, es posible que salgan despedidos objetos que podrían causar lesiones oculares graves. Antes de empezar a usar la máquina, póngase siempre gafas de seguridad, gafas con cristales anti-impacto que cuenten con pantallas de protección lateral, o bien una máscara facial que proteja completamente la cara. Recomendamos usar una máscara de seguridad de amplia visión que pueda utilizarse encima de gafas graduadas, o bien gafas normales de seguridad equipadas con pantallas laterales.



Lea y comprenda el manual del usuario



Utilizar protección auditiva



Usar protección para las manos



Cuidado con los objetos arrojados



Desconecte la batería antes de realizar el mantenimiento



Anchura de corte: la anchura de corte máxima del cortabordes con cabezal de hilo



No utilice la herramienta bajo la lluvia ni la deje a la intemperie cuando esté lloviendo.



Los productos eléctricos no deben eliminarse con la basura doméstica. Lívelos a un centro de reciclaje autorizado.



El producto cumple las directivas europeas aplicables.

IPX5

Grado de protección contra la penetración

V

Tensión

...rpm

Revoluciones o alternaciones por minuto

cm

Centímetro

NOTA: La marca y los logotipos de Bluetooth® son marcas comerciales registradas propiedad de Bluetooth SIG, inc. y cualquier uso de tales marcas por parte de EGO está bajo licencia.

ESPECIFICACIONES

ES

Elemento de corte	Cabezal del cortabordes	Cuchilla metálica de 3 dientes	
Tensión	56 V		
n_0	Baja: 3500 /min Media: 4500 /min Alta: 5200 /min		
Tipo de hilo de corte	Hilo retorcido de nailon de 2,7 mm	/	
Cuchilla	/	ABB1203	
Anchura de corte	45 cm	30 cm	
Temperatura de funcionamiento recomendada	De 0 °C a 40 °C		
Temperatura de almacenamiento recomendada	De -20 °C a 70 °C		
Temperatura óptima de carga	De 5 °C a 40 °C		
Peso (sin batería)	5,4 kg		
Nivel de potencia acústica medido L_{WA}	95 dB(A) K=1,6 dB(A)	96,3 dB(A) K=2,1 dB(A)	
Nivel de presión acústica medido a la altura del oído del usuario L_{PA}	82 dB(A) K=3 dB(A)	83,4 dB(A) K=2,5 dB(A)	
Nivel de potencia acústica garantizado L_{WA} (medido según 2000/14/CE)	96 dB(A)	98 dB(A)	
Evaluación de la vibración a_{hv}	Empuñadura izquierda	1,2 m/s ² K=1,5 m/s ²	1,5 m/s ² K=1,5 m/s ²
	Empuñadura derecha	1,2 m/s ² K=1,5 m/s ²	1,5 m/s ² K=1,5 m/s ²

- El valor de vibración total ha sido medido de acuerdo con el método de prueba estándar y se puede utilizar para comparar máquinas.
- El valor total de vibración declarado se puede usar además en una evaluación preliminar del grado de exposición.

AVISO: Las vibraciones generadas durante el uso real de la máquina pueden diferir del valor declarado en función de la manera en que se utilice. Como protección, el usuario debería utilizar guantes y protectores auditivos en condiciones reales de uso.

40

CORTABORDES DE CABEZAL DE HILO/DESBROZADORA INALÁMBRICA CON BATERÍA DE IONES DE LITIO DE 56 VOLTIOS — BCX4500

PAQUETE (FIG.A1)

DESCRIPCIÓN

FAMILIARÍCESE CON EL CORTABORDES CON CABEZAL DE HILO (Fig. A1)

- Indicador de velocidad
- Indicador de Bluetooth®
- Botón de modo de velocidad
- Indicador del estado de la batería
- Hebilla de la correa
- Almohadilla para la cadera
- Tornillo de sellado (2)
- Orificio de acceso al bloqueo del eje
- Hilo de corte
- Cabezal del cortabordes (cabezal de impacto)
- Cuchilla de recorte del hilo
- Protección del cortabordes con cabezal de hilo
- Tubo
- Manillar
- Ojales de sujeción de la correa
- Tornillo de mariposa
- Gatillo interruptor
- Palanca de desbloqueo
- Eyector de batería
- Contactos eléctricos
- Seguro
- Botón de liberación de la batería
- 23*. Protección de la desbrozadora
- 24*. Hoja de 3 dientes
- 25*. Funda de la cuchilla
26. Brida exterior (solo para uso con cabezal de desbrozadora)
27. Tuerca (solo para uso con cabezal de desbrozadora)
28. Llave hexagonal

* SE VENDE POR SEPARADO

MONTAJE

⚠ ADVERTENCIA: Si alguna pieza falta o está rota, no utilice el producto hasta haber sustituido las piezas. Podrían producirse lesiones graves en caso de utilizar el producto si alguna de sus piezas falta o está dañada.

⚠ ADVERTENCIA: No intente modificar esta herramienta en modo alguno ni fabricar accesorios no recomendados para el uso con este cortabordes con cabezal de hilo. Cualquier alteración o modificación se considerará uso indebido y podría provocar una situación peligrosa con riesgo de sufrir lesiones graves.

⚠ ADVERTENCIA: Para evitar una puesta en marcha accidental que podría causar lesiones graves, quite siempre la batería de la máquina antes de montar piezas.

⚠ ADVERTENCIA: Si la máquina está equipada con cabezal de desbrozadora, debe instalarse la barrera de seguridad.

MONTAJE DE LA PROTECCIÓN (FIG. B1 Y B2)

⚠ ADVERTENCIA: Utilice siempre guantes al instalar o sustituir la protección. Tenga cuidado con la cuchilla instalada en la protección y protéjase las manos adecuadamente para evitar cortarse.

⚠ ADVERTENCIA: Nunca utilice la máquina sin la protección instalada y firmemente sujeta en su sitio. ¡La protección deberá estar siempre instalada en la máquina para proteger al usuario! Cuando la protección esté fijada, no intente nunca quitarla o ajustarla. ¡En caso de que haya que sustituirla, deberá hacerlo un técnico cualificado!

AVISO: Hay dos tipos de protecciones compatibles con esta máquina. Solo la protección con el símbolo  se puede usar con el cabezal cortabordes de hilo y NO se debe usar con el cabezal de desbrozadora. Tenga cuidado de elegir la protección correcta cuando utilice la máquina.

Afije los dos tornillos de la protección y quítelos; alinee los orificios de montaje de la protección con los orificios de instalación y, a continuación, bloquee la protección sobre la base del tubo utilizando los dos tornillos, junto con dos arandelas elásticas.

⚠ ADVERTENCIA: Asegúrese de que la protección esté fijada tal como se muestra en las fig. B1 y B2. ¡Si se fija de forma inversa provocará una situación de peligro grave!

AJUSTE DEL MANILLAR

1. Detenga el motor y quite el paquete de baterías de la máquina, si está instalado.
2. Durante el transporte, el manillar se monta en el eje como se muestra en la fig. C1.
3. Afloje el tornillo de mariposa del soporte y, a continuación, levante el manillar 180° alrededor del eje, tal y como se muestra en la fig. C2.
4. Gire el manillar 90° EN SENTIDO ANTIHORARIO para orientarlo hacia el cabezal del cortabordes (fig. 3).
5. Apriete el tornillo de mariposa para fijar el manillar en su posición.

⚠ ADVERTENCIA: Riesgo de lesiones personales graves. Ponga en marcha la herramienta únicamente cuando el manillar esté ajustado perpendicularmente al tubo y el usuario la sujete con ambas manos.

CAMBIAR EL CABEZAL DEL CORTABORDES POR EL CABEZAL DE LA DESBROZADORA

1. Quite la batería de la máquina.
2. Gire el cabezal del cortabordes para alinear la ranura en la brida con el orificio de bloqueo del tubo en la caja de engranajes, e inserte un estabilizador en el orificio (fig. D1).
3. Gire el cabezal del cortabordes **EN SENTIDO HORARIO** para sacarlo del eje del motor (fig. D1 y D2).
4. La cuchilla se suministra con una funda. Antes de instalar la cuchilla en la desbrozadora, hay que quitar la funda del gancho de la funda (fig. D3).

AVISO: Debe llevar guantes para protegerse contra posibles lesiones cuando realice cualquier operación con la cuchilla de 3 dientes.

5. Monte la brida interior y la cubierta de la brida en su lugar, si se hubieran separado del eje (fig. D4).
6. Instale la cuchilla en el eje del motor, asegurándose de que la superficie de la cuchilla esté a nivel con la superficie del saliente de la brida interior. Monte la brida exterior y la tuerca (fig. D5). Apriete la tuerca a mano EN SENTIDO ANTIHORARIO.
7. Coloque la caja de engranaje contra una superficie sólida como apoyo. Con una mano sostenga el eje de la desbrozadora y con la otra mano tome una llave de vaso de 16 mm (no incluida) para apretar la tuerca en SENTIDO ANTIHORARIO (fig. D6).

8. Quite la protección del cortabordes con cabezal de hilo, aflojando los dos tornillos con arandelas (fig. D7).
9. Instale la protección de la desbrozadora (no incluida) con los dos tornillos y arandelas del cortabordes, de la misma manera que la protección del cortabordes con cabezal de hilo (fig. D8).

AVISO: Cuando la máquina está equipada con el cabezal de desbrozadora, tenga cuidado de elegir la protección correcta.

FUNCIONAMIENTO

⚠ ADVERTENCIA: No permita que el hecho de estar familiarizado con el producto le haga descuidarse. Recuerde que cualquier distracción de una fracción de segundo es suficiente para provocar lesiones graves.

⚠ ADVERTENCIA: Utilice siempre gafas de seguridad, así como protección auditiva. De lo contrario, de la herramienta pueden salir objetos despedidos y alcanzar los ojos, provocando lesiones graves.

⚠ ADVERTENCIA: No utilice piezas o accesorios no recomendados por el fabricante de este producto. La utilización de piezas o accesorios no recomendados puede provocar lesiones graves.

⚠ ADVERTENCIA: Para evitar lesiones graves, quite la batería de la máquina antes de realizar cualquier reparación, limpieza, cambio de accesorios o de retirar acumulaciones de material cortado.

APLICACIONES

Este producto puede utilizarse para los fines indicados a continuación:

Recorte: se usa para quitar hierba y malas hierbas junto a paredes, vallas, árboles y bordes.

Corte: se usa para cortar la hierba difícil de alcanzar con un cortacésped normal.

AVISO: La máquina debe utilizarse únicamente para el fin previsto. Cualquier otro uso se considerará uso indebido.

INSTALAR/QUITAR LA BATERÍA

Utilice únicamente los modelos de baterías y cargadores de EGO indicados en la fig. A2.

Cargue totalmente la batería antes de usarla por primera vez.

Instalar (fig. E1)

Alinee las nervaduras de la batería con las ranuras de montaje en el puerto de la batería de la herramienta, y deslice la batería hasta que encaje en su posición.

Desinstalar (fig. E2)

Presione el botón de liberación de la batería para que se desenganche del seguro.

⚠ ADVERTENCIA: Preste atención siempre a la posición de sus pies, así como a la presencia de niños o mascotas cuando pulse el botón de desbloqueo de la batería. Podrían producirse lesiones graves si el acumulador se cayese. No quite NUNCA la batería en un lugar elevado.

MONTAJE DE LA CORREA DOBLE PARA LOS HOMBROS Y SUJECIÓN DE LA MÁQUINA

1. Colóquese la correa doble para los hombros sobre el cuerpo y abroche las dos partes de la hebilla de la correa hasta que se oiga un clic (fig. F1).
2. Alinee el gancho de la almohadilla de la cadera con el ojal del bucle de la correa para el hombro fijado en el eje, y presione el eje suavemente hacia abajo (fig. F2, F3 y F4).
3. Sujete la desbrozadora con ambas manos por el lado derecho del cuerpo (fig. F5). El cabezal del cortabordes debe estar paralelo al suelo, de forma que pueda entrar en contacto fácilmente con el material a cortar sin que el usuario tenga que inclinarse.
4. Para soltar el cortabordes con cabezal de hilo, puede hacerlo de dos maneras: desabrochando la hebilla de la correa (fig. F6) o presionando el gancho de la correa y separándolo del ojal fijado en el eje (fig. F2).

⚠ ADVERTENCIA: En caso de emergencia, quítesela del hombro inmediatamente, sin importar cómo esté colocada la correa. Desabrochar la hebilla de la correa (fig. F6) y sacar las manos de la correa para los hombros a cada lado es un método de liberación rápida.

⚠ ADVERTENCIA: No debe utilizar la correa bandolera única y la correa doble de los hombros simultáneamente.

PUESTA EN MARCHA/PARADA DE LA MÁQUINA (fig. G)

Puesta en marcha

1. Mueva la palanca de bloqueo hacia arriba hasta que encaje completamente en la ranura, manténgala en esa posición y, a continuación, apriete el gatillo interruptor para poner en marcha la herramienta.

- Las distintas presiones en el gatillo provocarán diferentes velocidades de giro de la unidad de corte. Ajuste la velocidad en función de la tarea que vaya a realizar.

AVISO: El motor solo se pone en marcha cuando la palanca de desbloqueo se desplaza hacia delante y el gatillo interruptor se presiona al mismo tiempo.

Parada

Aparte la máquina del área de corte y suelte el gatillo interruptor para detenerla.

⚠ ADVERTENCIA: Asegúrese siempre de quitar la batería de la máquina durante cualquier pausa de trabajo y cuando haya finalizado la tarea.

G-1	Palanca de desbloqueo	G-2	Gatillo interruptor
-----	-----------------------	-----	---------------------

CAMBIO DEL MODO DE VELOCIDAD (FIG. H)

La máquina dispone de tres modos de velocidad.

Cada vez que presione el interruptor de modo de velocidad, cambiará el modo de velocidad.

El indicador de velocidad mostrará el estado de la velocidad activa: una luz para baja velocidad, dos luces para velocidad media y tres luces para alta velocidad. El modo de baja velocidad proporciona un mejor control de la máquina y un mayor tiempo de funcionamiento por carga.

AVISO:









El modo de velocidad se puede configurar antes de encender la máquina O durante el funcionamiento.

Cuando la máquina se reinicia después de un descanso, el modo de velocidad volverá a la velocidad anterior.

H-1	Indicador de velocidad	H-3	Botón de modo de velocidad
H-2	Indicador de Bluetooth®	H-4	Indicador del estado de la batería

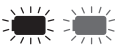
INDICADOR DE ESTADO DE BATERÍA E INDICADOR DE VELOCIDAD (FIG. H)

El indicador de estado de la batería muestra el nivel de carga y el estado de funcionamiento de la batería, y el indicador de velocidad muestra el estado de funcionamiento de la máquina, como se muestra en el gráfico a continuación. El indicador de estado de la batería y el indicador de velocidad se iluminarán cuando se encienda la máquina O se presione el botón de modo de velocidad.

Indicadores luminosos		Significado	
Indicador del estado de la batería	Verde fijo		Nivel de carga de la batería del 20 % al 100 %
	Parpadeando en verde		Nivel de carga de la batería del 10 % al 20 %
	Rojo sólido		Nivel de carga de la batería menos del 10 %
	Parpadeando en rojo		La batería está casi agotada y debe recargarse inmediatamente.
	Naranja fijo		La batería está sobrecalentada. Espere a que la batería se haya enfriado lo suficiente hasta que su temperatura sea inferior a 67 °C. Consulte « Protección contra sobrecalentamiento de la batería » a continuación.
	Parpadeando alternativamente en rojo y verde		Error de la electrónica de la batería. Cambie la batería o póngase en contacto con el centro de atención al cliente de EGO. Consulte « Protección contra errores de la electrónica de la batería » a continuación.
Indicador de velocidad (la ilustración muestra la velocidad alta)	Verde fijo		La máquina funciona correctamente.
	Naranja fijo		La máquina está sobrecalentada. Enfríe la máquina hasta que la temperatura descienda por debajo de 80 °C. Consulte « Protección contra sobrecalentamiento de la máquina » a continuación.
	Parpadeando en naranja		La máquina está sobrecargada. Consulte « Protección contra sobrecarga de la máquina » a continuación.

Protección contra sobrecalentamiento de la batería

Si la temperatura de la batería supera los 70 °C durante el funcionamiento, el circuito de protección de temperatura apagará inmediatamente la máquina para proteger la batería de daños por sobrecalentamiento. El indicador de estado de la batería se encenderá de color naranja fijo. Suelte el gatillo y espere hasta que la batería sobrecalentada se enfríe y el indicador cambie a verde. A continuación, reinicie la máquina.

Protección contra errores de la electrónica de la batería

Cuando se produzca un error de la electrónica de la

batería, el indicador de estado de la batería parpadeará en rojo y verde alternativamente y la máquina se apagará al cabo de 3 segundos. Cambie la batería o póngase en contacto con el centro de atención al cliente de EGO.

Protección contra sobrecarga de la máquina

Esta máquina lleva incorporado un circuito de protección contra sobrecarga. Cuando la máquina esté sobrecargada, el motor se detendrá y el indicador de velocidad parpadeará en naranja. Quite la batería de la máquina y, a continuación, vuelva a colocar la batería y reinicie la máquina. Disminuya la carga en la máquina, evite que el hilo de corte sea demasiado largo o demasiado grande, y no corte arbustos pesados o leñosos.

Protección contra sobrecalentamiento de la máquina

Si la temperatura de la máquina supera los 90 °C durante el funcionamiento, el circuito de protección de temperatura apagará inmediatamente la máquina para evitar daños por sobrecalentamiento. El indicador de velocidad se iluminará de color naranja fijo. Suelte el gatillo y espere hasta que la máquina sobrecalentada se enfríe y el indicador de velocidad cambie a verde. A continuación, reinicie la máquina.

TECNOLOGÍA INALÁMBRICA BLUETOOTH®

Los productos con tecnología inalámbrica Bluetooth® integrada pueden conectarse a los servicios EGO Connect a través de su dispositivo móvil o dispositivo EGO Bluetooth® Gateway. Para obtener información o nuestra gama completa de productos y servicios conectados, incluidas las instrucciones de conexión, escanee el código QR que aparece a continuación o visite www.egopowerplus.eu/connect.

El símbolo  de Bluetooth® se encenderá cuando el aparato esté conectado.



USO CON EL CABEZAL DE CORTABORDES DE HILO

⚠ ADVERTENCIA: Para evitar lesiones graves, lleve gafas de seguridad siempre que utilice esta herramienta. Utilice una mascarilla de protección o antipolvo en entornos en los que se produzca polvo.

Antes de cada uso, despeje la zona de corte. Asegúrese de retirar aquellos objetos extraños tales como piedras, vidrios rotos, clavos, alambres, cables o cuerdas, ya que podrían salir despedidos por la acción de la herramienta o enredarse en su elemento de corte. Mantenga a los niños, las mascotas y otras personas fuera de la zona de trabajo. Mantenga a niños, mascotas y otras personas a una distancia mínima de 15 m; existe riesgo de que salgan objetos despedidos. Se recomienda que cualquier persona presente en la zona de trabajo utilice protección ocular. Apague inmediatamente el motor o desactive el dispositivo de corte si se acerca alguna persona.

Antes de cada uso, examine la herramienta por si hubiera piezas dañadas o desgastadas.

Examine el cabezal de impacto, la protección y la empuñadura circular. Sustituya cualquier pieza que esté agrietada, deformada, doblada o presente cualquier tipo de daño.

Con el tiempo, el filo de la cuchilla de recorte de hilo situada en la protección puede llegar a embotarse. Se recomienda afilarla con una lima a intervalos periódicos o sustituirla por otra nueva.

Limpie el cortabordes después de cada uso.

⚠ PRECAUCIÓN: Cualquier obstrucción de los orificios de ventilación impedirá la correcta circulación de aire por el interior de la carcasa del motor, pudiendo hacer que este se sobrecaliente o sufra daños.

- Use solo jabón suave y un paño húmedo para limpiar la máquina. No deje nunca que entre líquido en la máquina ni sumerja ninguna parte de la máquina en ningún líquido.
- Mantenga en todo momento los orificios de ventilación de la carcasa del motor libres de residuos.

⚠ ADVERTENCIA: No use nunca agua para limpiar el cortabordes. Evite utilizar disolventes para limpiar las piezas de plástico. La mayoría de los plásticos se pueden dañar si se limpian con algunos de los tipos de disolventes disponibles en el mercado. Utilice paños limpios para eliminar la suciedad y los residuos de polvo, aceite, grasa, etc.

Compruebe si hay alguna obstrucción en el cabezal del cortabordes

- Para evitar obstrucciones, mantenga limpio el cabezal del cortabordes. Retire los recortes de césped, las hojas, la suciedad y cualquier otro residuo acumulado antes de después de cada uso.
- Cuando se obstruya, pare el cortabordes con cabezal de hilo y quite la batería. A continuación, elimine la hierba que se haya enredado alrededor del eje del motor o del cabezal del cortabordes.

Ajuste de la longitud de del hilo de corte (fig. J)

El cabezal del cortabordes permite al usuario ir extrayendo más hilo de corte del carrete sin tener que detener el motor. Debido a que el hilo termina deshilachándose o desgastándose a medida que se utiliza la herramienta, podrá ir extrayéndose la longitud necesaria golpeando levemente el cabezal de extracción del hilo de corte sobre el suelo mientras se utiliza el cortabordes.

AVISO: La extracción del hilo de corte se hará más difícil si se hace demasiado corto.

⚠ ADVERTENCIA: No retire ni modifique el conjunto de la cuchilla de recorte del hilo. Una longitud excesiva de hilo de corte hará que el motor se sobrecaliente y podría provocar lesiones graves.

ES

Sustitución del hilo de corte

AVISO: Utilice siempre el hilo de corte de nailon recomendado, cuyo diámetro no sea mayor que 2,7 mm. Si se utiliza otro hilo de corte distinto al especificado, el cortabordes de hilo podría calentarse excesivamente y sufrir daños.

ES

⚠ ADVERTENCIA: No utilice nunca hilo con refuerzo de metal, alambre, cuerda, etc. Podrían romperse y sus trozos convertirse en proyectiles peligrosos.

1. Quite la batería del cortabordes con cabezal de hilo.
2. En caso necesario, quite el hilo de corte que quede.
3. Corte 6 m de hilo e inserte el hilo en el orificio de montaje en el interior de la anilla (fig. K1). Empuje y tire del hilo desde el otro lado, hasta que aparezca la misma cantidad de hilo por ambos lados del carrete.
4. Presione, al mismo tiempo que gira el conjunto de la cubierta inferior en la dirección de la flecha, para enrollar el hilo en el carrete hasta que se vean aproximadamente 15 cm de hilo por cada lado (fig. K2).
5. Empuje el conjunto de la cubierta inferior hacia abajo mientras tira de los hilos para hacer que el hilo avance manualmente, y para comprobar el montaje correcto del cabezal del cortabordes.

Recargar el hilo de corte

Si el hilo de corte se rompe de la salida del hilo o si no se libera hilo de corte cuando se golpea el cabezal del cortabordes, realice los pasos siguientes:

1. Presione las lengüetas de liberación situadas en la cubierta superior y retire el conjunto de la cubierta inferior tirando de él hacia fuera (fig. L1).
2. Quite el hilo de corte del carrete.
3. Sujetando con una mano el cortabordes, use la otra mano para agarrar el conjunto de la cubierta inferior y alinear las lengüetas de la cubierta superior con las ranuras del conjunto de la cubierta inferior (fig. L2); presione el conjunto de la cubierta inferior, hasta que se oiga un sonido clic cuando encaje en su lugar.
4. Siga las instrucciones del apartado «Sustitución del hilo de corte» para volver a cargar el hilo de corte.

USO CON EL CABEZAL DE DESBROZADORA

⚠ ADVERTENCIA: Para cortar plantas silvestres y broza, baje la cuchilla giratoria de 3 dientes sobre el suelo para lograr un efecto de trituración. Utilice la desbrozadora como una guadaña (con un movimiento de barrido a derecha e izquierda) al nivel del suelo. No use el

elemento de corte por encima de su cintura.

⚠ ADVERTENCIA: Cuanto más levantado del suelo esté el elemento de corte, mayor será el riesgo de lesiones por el lanzamiento lateral del material cortado.

⚠ ADVERTENCIA: Cuando corte árboles jóvenes u otro material de madera hasta 2 cm de diámetro, use el lado izquierdo de la cuchilla para evitar situaciones de contragolpe de la cuchilla. No intente cortar material de madera con un diámetro más grande, ya que la cuchilla podría engancharse o sacudir hacia delante la desbrozadora. Esto podría provocar daños en la cuchilla o en la desbrozadora, o hacerle perder el control de la herramienta y provocar lesiones.

⚠ ADVERTENCIA: El uso incorrecto de una cuchilla puede hacer que se agriete, se desportille o se quiebre. Si algún pedazo sale de diámetro más grande, puede lesionar gravemente al usuario o a otras personas. Para reducir el riesgo de lesiones, es esencial adoptar las precauciones siguientes:

- Evite el contacto con objetos extraños duros o macizos, como piedras, rocas o trozos de metal.
- No corte nunca madera ni arbustos que tengan un diámetro mayor que 2 cm.
- Inspeccione la cuchilla a intervalos regulares cortos para detectar cualquier signo de desgaste. No siga utilizando una cuchilla dañada.
- Afile la cuchilla regularmente (cuando esté notablemente embotada) y llévela a que la equilibren cuando sea necesario (a un técnico de servicio cualificado).

Contragolpe de la cuchilla

Extreme las precauciones cuando utilice la cuchilla de 3 dientes con esta herramienta. El contragolpe de la cuchilla es la reacción que se puede producir cuando la cuchilla giratoria entra en contacto con algo que no puede cortar. Este contacto puede hacer que la cuchilla se pare durante un instante y produzca un "contragolpe" repentino de la unidad en la dirección contraria al objeto golpeado. Esta reacción puede ser lo suficientemente violenta como para hacer que el operador pierda el control de la unidad. El contragolpe de las cuchillas se puede producir sin previo aviso si la cuchilla se queda trabada, se para o se engancha. Esto es más probable que ocurra en áreas donde es difícil ver el material que se está cortando. Para facilitar el corte y aumentar la seguridad, acérquese a la maleza que se está cortando con la desbrozadora desde la derecha hacia la izquierda. En caso de encontrar un palo de madera o un objeto inesperado, de este modo podrá minimizar la reacción de contragolpe de la cuchilla.

MANTENIMIENTO

⚠ ADVERTENCIA: Antes de inspeccionar, limpiar o realizar el mantenimiento de la herramienta, apague el motor, espere a que se detengan todas las partes móviles y quite la batería. El incumplimiento de estas instrucciones podría provocar lesiones personales graves o daños materiales.

⚠ ADVERTENCIA: Cuando repare el aparato, utilice solo piezas idénticas a las originales. La utilización de otras piezas podría suponer un peligro o causar daños en el producto. Para garantizar la seguridad y fiabilidad de la herramienta, las reparaciones debe realizarlas únicamente un técnico cualificado.

LIMPIAR LA MÁQUINA

- Limpie la herramienta utilizando un paño húmedo y detergente suave.
- No utilice detergentes fuertes en la carcasa de plástico o la empuñadura. Algunos aceites aromáticos, como aquellos a base de limón o pino, y disolventes como el queroseno, podrían dañar estas piezas. La humedad también puede provocar descargas eléctricas. Utilice un paño suave y seco para eliminar cualquier resto de humedad.

LUBRICACIÓN DE LAS CAJAS DE ENGRANAJES

Para obtener un funcionamiento óptimo y una vida útil más larga de la herramienta, lubrique las CAJAS de engranajes con una grasa especial (4-5 g cada vez) cada 50 horas de funcionamiento. No supere 3/4 de la capacidad del orificio para el aceite

La grasa especial debe cumplir los siguientes requisitos:

1. Estar incluida en DIN51818: NLGI-1 grado de penetración de cono.
2. Grasa con base de éster.
3. Excelente arranque a baja temperatura, EP, cizallamiento mecánico, resistencia a la abrasión propiedades de estabilidad oxidativa.
4. La temperatura de funcionamiento debe incluir -40~180 °C.

Quite la batería y los tornillos de sellado. Lubrique la caja de engranajes a través del orificio para aceite.

AVISO: Hay un tornillo de sellado en la caja de engranajes y en el conjunto de motor, respectivamente.

ALMACENAMIENTO DE LA MÁQUINA

- Quite la batería de la máquina cuando no esté en uso.

- Limpie bien la máquina antes de guardarla.
- Almacene la herramienta en un lugar seco y bien ventilado, ya sea cerrado o a una altura suficiente que impida que los niños puedan alcanzarla. No la guarde encima ni cerca de fertilizantes, gasolina u otros productos químicos.
- Use la funda en la cuchilla de 3 dientes durante el transporte y el almacenamiento (fig. M).

Protección del medio ambiente



¡No elimine aparatos eléctricos, baterías usadas ni cargadores de baterías junto con los desperdicios domésticos! Lleve este producto a un punto de reciclaje autorizado y deposítelo por separado según corresponda. Las máquinas eléctricas se deben llevar a un punto de reciclaje con el fin de proteger el medio ambiente.

ES

SOLUCIÓN DE PROBLEMAS

ES

PROBLEMA	CAUSA	SOLUCIÓN
No arranca	<ul style="list-style-type: none"> ■ La batería no está correctamente insertada en el cortabordes con cabezal de hilo. ■ No hay contacto eléctrico entre la máquina y la batería. ■ La batería está agotada. ■ No ha presionado simultáneamente la palanca de desbloqueo y el gatillo interruptor. 	<ul style="list-style-type: none"> ■ Inserte correctamente la batería en el cabezal del cortabordes. ■ Vuelva a insertar el acumulador. ■ Cargue la batería. ■ Mantenga presionada hacia abajo la palanca de desbloqueo y apriete el gatillo para poner en marcha la máquina.
La máquina deja de funcionar durante el corte	<ul style="list-style-type: none"> ■ Se está utilizando un hilo de corte demasiado grueso. ■ El motor se ha sobrecargado. ■ La batería o la máquina están demasiado calientes. ■ La batería se ha desconectado de la máquina. ■ La batería está agotada. 	<ul style="list-style-type: none"> ■ Utilice hilo de corte de nailon recomendado, con un diámetro no superior a 2,7 mm. ■ La máquina se recuperará cuando se retire la carga. Para un trabajo continuo, reduzca la carga de la herramienta. ■ Espere a que la batería o la máquina se hayan enfriado lo suficiente hasta que su temperatura sea inferior a 67 °C. ■ Vuelva a instalar la batería en la máquina. ■ Cargue la batería.
El hilo de corte no se puede liberar (solo se usa con el cabezal de cortabordes)	<ul style="list-style-type: none"> ■ Hay hierba enrollada en el eje del motor o el cabezal del cortabordes. ■ No queda suficiente hilo de corte en el cabezal del cortabordes. ■ El cabezal del cortabordes está sucio. ■ El hilo está enredado en el cabezal de la desbrozadora. ■ El hilo es demasiado corto. 	<ul style="list-style-type: none"> ■ Apague el cortabordes, quite la batería y retire la hierba del eje del motor y cabezal del cortabordes. ■ Quite la batería y sustituya el hilo de corte. Consulte el apartado «SUSTITUCIÓN DEL HILO DE CORTE» en este manual. ■ Quite la batería y limpie el conjunto de la cubierta inferior, el carrete y la cubierta superior. ■ Quite la batería, retire el hilo de corte del carrete y vuelva a enrollarlo. Consulte el apartado «SUSTITUCIÓN DEL HILO DE CORTE» en este manual. ■ Quite la batería y tire de los extremos del hilo de corte mientras presiona y suelta alternativamente el cabezal del cortabordes.



PROBLEMA	CAUSA	SOLUCIÓN
La hierba se enreda alrededor del cabezal y de la carcasa del motor	<ul style="list-style-type: none">■ Está cortando a nivel del suelo hierba demasiado alta.	<ul style="list-style-type: none">■ Corte la hierba en varias secciones desde arriba hasta el nivel del suelo.

ES

GARANTÍA

POLÍTICA DE GARANTÍA DE EGO

Visite la página web egopowerplus.eu para conocer los términos y condiciones completos de la política de garantía de EGO.

LEIA TODAS AS INSTRUÇÕES!



LEIA O MANUAL DO UTILIZADOR

PT

AVISO: Risco residual! As pessoas com dispositivos eletrónicos, como pacemakers, deverão consultar o seu médico antes de utilizarem este produto. A utilização de equipamento elétrico perto de um pacemaker pode causar interferências ou falhas no pacemaker.



Alerta de segurança



Use proteção ocular.



Use proteção para a cabeça.



Use calçado antiderrapante.



Tenha cuidado com o ressalto da lâmina.



A distância entre a máquina e terceiros deve ser de, pelo menos, 15 m.



Diâmetro do fio - O diâmetro do fio de corte de nylon



Nível de potência do som garantido. Emissão de ruído para o ambiente de acordo com a diretiva da Comunidade Europeia.



Avaliação de conformidade na GB



Bluetooth®

n_0

Velocidade máxima



Corrente direta

kg

Quilograma

mm

Milímetro

SÍMBOLOS DE SEGURANÇA

AVISO: O funcionamento de qualquer máquina pode dar origem ao ressalto de quaisquer objetos estranhos que podem ser atrados para os olhos, podendo dar origem a sérias lesões óticas. Antes de começar a utilizar a máquina, utilize sempre óculos de segurança com proteções laterais e uma proteção completa para a cara, quando necessário. Recomendamos Máscaras de Segurança com Visão Panorâmica por cima de óculos, ou óculos de segurança padrão com proteção lateral.



Leia e compreenda o manual de instruções.



Use proteção auditiva.



Use proteção para as mãos.



Tenha cuidado com os objetos atirados.



Desligue a bateria antes da manutenção.



Largura de corte - A largura máx. de corte da roçadora de fio



Não use este produto à chuva nem o deixe no exterior quando chover.



Os produtos elétricos residuais não deverão ser eliminados juntamente com o lixo doméstico comum. Entregue-os num centro de reciclagem autorizado.



O produto encontra-se em conformidade com as diretivas europeias aplicáveis.

IPX5

Grau de proteção de entrada

V

Voltagem

.../min

rotações ou reciprocidade por minuto

cm

Centímetro

NOTA: A palavra Bluetooth® e logótipos são marcas registadas da Bluetooth SIG, Inc. Qualquer uso de tais marcas por parte da EGO é efetuada sob licença.

CARACTERÍSTICAS TÉCNICAS

Unidade de corte	Cabeça de aparar	Lâmina de metal de 3 dentes	
Voltagem	56 V		
n_0	Baixo: 3500 /min Médio: 4500 /min Elevado: 5200 /min		
Tipo de fio de corte	Fio torcido de nylon de 2,7 mm	/	
Lâmina de corte	/	ABB1203	
Largura de corte	45 cm	30 cm	
Temperatura de funcionamento recomendada	0°C - 40°C		
Temperatura de armazenamento recomendada	-20°C - 70°C		
Temperatura de carregamento ótima	5°C - 40°C		
Peso (sem a bateria)	5,4 kg		
Nível de potência do som medido L_{WA}	95 dB(A) K=1,6 dB(A)	96,3 dB(A) K=2,1 dB(A)	
Nível da pressão do som no ouvido do operador L_{PA}	82 dB(A) K=3 dB(A)	83,4 dB(A) K=2,5 dB(A)	
Nível de potência acústica garantido L_{WA} (medido de acordo com 2000/14/CE)	96 dB(A)		98 dB(A)
Avaliação da vibração $a_{h,v}$	Pega esquerda	1,2 m/s ² K=1,5 m/s ²	1,5 m/s ² K=1,5 m/s ²
	Pega direita	1,2 m/s ² K=1,5 m/s ²	1,5 m/s ² K=1,5 m/s ²

- O valor total declarado da vibração foi medido de acordo com um método de teste padrão e pode ser usado para comparar duas máquinas.
- O valor total declarado da vibração também pode ser usado numa avaliação preliminar da exposição.

OBSERVAÇÃO: A emissão de vibrações durante a utilização da máquina pode diferir do valor declarado em que a máquina é usada. De modo a proteger o utilizador, este deverá usar luvas e proteção auditiva nas condições atuais de utilização.

EMBALAGEM (IMAGEM A1)

DESCRIÇÃO

CONHEÇA A SUA ROÇADORA DE FIO (Imagem A1)

1. Indicador da velocidade
 2. Indicador Bluetooth®
 3. Botão do modo da velocidade
 4. Indicador do estado da bateria
 5. Fivela da alça
 6. Almofada da anca
 7. Parafuso selante (2)
 8. Orifício de acesso à fixação do eixo
 9. Fio de corte
 10. Cabeça da roçadora (cabeça de choque)
 11. Lâmina de corte do fio
 12. Proteção da roçadora de fio
 13. Eixo
 14. Guiador
 15. Ilhós de transporte
 16. Parafuso de asas
 17. Gatilho do interruptor
 18. Alavanca de desbloqueio
 19. Ejetor da bateria
 20. Contactos elétricos
 21. Trinco
 22. Botão de libertação da bateria
 - 23*. Proteção da motorroçadora
 - 24*. Lâmina de 3 dentes
 - 25*. Bainha da lâmina
 26. Rebordo exterior (apenas para a cabeça da motorroçadora)
 27. Porca (apenas para a cabeça da motorroçadora)
 28. Chave sextavada
- * VENDIDO SEPARADAMENTE

PT

MONTAGEM

⚠ AVISO: Se houver peças danificadas ou em falta, não utilize o produto até ter substituído essas peças. Utilizar este produto com peças danificadas ou em falta pode dar origem a ferimentos sérios.

⚠️ AVISO: Não tente modificar este produto nem criar acessórios que não sejam recomendados para utilizar com esta roçadora de fio. Qualquer alteração ou modificação é considerada uma má utilização e pode dar origem a perigos, que podem levar a ferimentos sérios.

⚠️ AVISO: Para evitar um arranque acidental que possa causar ferimentos sérios, retire sempre a bateria da máquina durante a montagem das peças.

⚠️ AVISO: Quando a máquina vier equipada com uma cabeça de motorroçadora, deverá montar a barra de barreira de segurança.

MONTAR A PROTEÇÃO (IMAGEM B1 e B2)

⚠️ AVISO: Use sempre luvas quando montar ou substituir a proteção. Tenha cuidado com a lâmina na proteção e proteja a sua mão contra cortes.

⚠️ AVISO: Nunca utilize a máquina sem a proteção bem colocada. A proteção tem de estar sempre na máquina para proteger o utilizador. Quando a proteção estiver fixada, nunca tente retirar nem ajustar a proteção. Se for necessário substituí-la, isso deverá ser efetuado por um técnico de reparação qualificado!

OBSERVAÇÃO: Existem dois tipos de proteções compatíveis com esta máquina. Apenas a proteção com o ícone  pode ser usada com a cabeça da roçadora de fio, e NÃO pode ser usada com a cabeça da motorroçadora. Tenha o cuidado de escolher a proteção correta quando usar a máquina.

Solte e retire os dois parafusos da proteção, alinhe os orifícios de montagem da proteção com os orifícios de montagem e, depois, fixe a proteção na base do eixo com os dois parafusos, juntamente com duas anilhas de mola.

⚠️ AVISO: Certifique-se de que a proteção é fixada de acordo com a Imagem B1 e B2. Qualquer fixação inversa dará origem a grandes perigos!

AJUSTAR O GUIADOR

1. Pare o motor e retire a bateria da máquina, se instalada.
2. Durante o transporte, o guiador está montado no eixo, conforme apresentado na Imagem C1.
3. Desaperte o parafuso de asas no suporte e levante o guiador 180° em redor do eixo, conforme apresentado na Imagem C2.

4. Rode a pega 90° **NO SENTIDO INVERSO AO DOS PONTEIROS DO RELÓGIO** para ficar virada para a cabeça da roçadora (Imagem C3).

5. Aperte a porca de asas para fixar o guiador no respetivo lugar.

⚠️ AVISO: Existe o risco de ferimentos sérios. **Ligue a ferramenta apenas quando o guiador estiver ajustado perpendicularmente à haste e o operador o estiver a segurar com ambas as mãos.**

SUBSTITUIÇÃO DA CABEÇA DA ROÇADORA PELA CABEÇA DA MOTORROÇADORA

1. Retire a bateria da máquina.
2. Rode a cabeça da roçadora para alinhar a ranhura no rebordo com o orifício de fixação do eixo na estrutura do carreto e insira um estabilizador no orifício (Imagem D1).
3. Rode a cabeça da roçadora **NO SENTIDO DOS PONTEIROS DO RELÓGIO** para a retirar do eixo do motor (Imagem D1 e D2).
4. A lâmina é enviada com uma proteção. Antes de montar a lâmina na motorroçadora, a proteção deverá ser retirada do gancho na proteção (Imagem D3).

OBSERVAÇÃO: Para se proteger de ferimentos, tem de usar luvas antes de qualquer operação com a lâmina de 3 dentes.

5. Monte o rebordo interior e a cobertura do rebordo no respetivo lugar, caso tenham sido separados do eixo (Imagem D4).
6. Monte a lâmina no eixo do motor, certificando-se de que a superfície da lâmina fica nivelada com a superfície da saliência do rebordo interior. Monte o rebordo exterior e a porca (Imagem D5). Aperte com a mão a porca **NO SENTIDO INVERSO AO DOS PONTEIROS DO RELÓGIO**.
7. Coloque a estrutura do carreto contra uma superfície sólida para a suportar. Com uma mão, segure o eixo da motorroçadora e, com a outra, segure uma chave de caixa de 16 mm (não incluída) para apertar a porca **NO SENTIDO INVERSO AO DOS PONTEIROS DO RELÓGIO** (Imagem D6).
8. Retire a proteção da roçadora de fio desapertando os dois parafusos com anilhas (Imagem D7).
9. Instale a proteção da motorroçadora (não incluída) com os dois parafusos e anilhas da roçadora, do mesmo modo que a proteção da roçadora de fio (Imagem D8).

OBSERVAÇÃO: Quando a máquina vier equipada com a cabeça de motorroçadora, tenha o cuidado de escolher a proteção correta.

FUNCIONAMENTO

AVISO: Não permita que a familiarização com este produto o torne descuidado. Lembre-se de que uma fração de segundo de desatenção é o suficiente para sofrer um ferimento sério.

AVISO: Utilize sempre proteção ocular, juntamente com proteção auricular. Se não o fizer, pode apanhar com objetos nos olhos, dando origem a possíveis ferimentos graves.

AVISO: Não utilize quaisquer ligações ou acessórios não recomendados pelo fabricante deste produto. A utilização de acessórios que não sejam recomendados pode dar origem a ferimentos sérios.

AVISO: Para evitar ferimentos sérios, retire a bateria da máquina antes da reparação, limpeza, mudança de acessórios ou remoção de material da unidade.

APLICAÇÕES

Pode utilizar este produto com os intuitos listados abaixo:

Aparar: Usado para retirar relva e ervas encostadas a paredes, vedações, árvores e canteiros.

Cortar: Usado para cortar relva difícil de alcançar usando uma máquina de cortar relva normal.

OBSERVAÇÃO: A máquina tem de ser usada apenas conforme descrito. Qualquer outra utilização será considerada má utilização.

FIXAR/RETIRAR A BATERIA

Utilize apenas com as baterias e carregadores da EGO listados na Imagem A2.

Carregue por completo antes da primeira utilização.

Para fixar (Imagem E1)

Alinhe as nervuras da bateria com as ranhuras de fixação na porta da bateria da ferramenta, depois faça deslizar a bateria até encaixar na respetiva posição.

Para libertar (Imagem E2)

Prima o botão de libertação da bateria e a bateria é libertada do trinco.

AVISO: Certifique-se sempre da localização dos seus pés, de crianças ou animais quando premir o botão de libertação da bateria. Se a bateria cair, podem ocorrer ferimentos sérios. NUNCA retire a bateria num local elevado.

MONTAR A ALÇA DUPLA PARA OS OMBROS E SEGURAR A MÁQUINA

1. Coloque a alça dupla para os ombros no corpo e insira as duas partes da fivela da alça uma na outra até ouvir um clique (Imagem F1).
2. Alinhe o gancho da almofada da anca no arco da alça para os ombros fixado no eixo, e pressione suavemente o eixo para baixo (Imagem F2 e F3 e F4).
3. Segure a roçadora com ambas as mãos no lado direito do seu corpo (Imagem F5). A cabeça da roçadora deverá estar paralela ao chão e entrar facilmente em contacto com o material a ser cortado sem que o operador tenha de se dobrar.
4. Pode libertar a roçadora de fio de duas maneiras: Liberte a fivela da alça (Imagem F6) ou prima o gancho na alça e retire-a do clipe do tubo fixado no eixo (Imagem F2).

AVISO: Quando ocorre uma emergência, retire-a imediatamente do seu ombro, não importa o modo como a alça se encontra. Libertar a fivela da alça (Imagem F6) e tirar ambas as mãos através dos ombros de cada lado é um método de libertação rápida.

AVISO: Não deverá usar a alça simples para o ombro e a alça dupla para os ombros em simultâneo.

LIGAR/DESLIGAR A MÁQUINA (Imagem G)

Para ligar

1. Mova a alavanca de desbloqueio para cima até encaixar completamente na ranhura. Mantenha-a nessa posição e prima o interruptor do gatilho para começar.
2. Uma pressão diferente no gatilho dá origem a uma velocidade de rotação variável da unidade de corte. Ajuste a velocidade para se adequar à tarefa a ser efetuada.

OBSERVAÇÃO: O motor só é ativado quando a alavanca de desbloqueio é movida para a frente e o interruptor do gatilho for pressionado em simultâneo.

Parar

Afaste a máquina da área de corte e liberte o gatilho para parar.

AVISO: Retire sempre a bateria da máquina durante pausas de trabalho e após terminar o trabalho.

G-1	Alavanca de desbloqueio	G-2	Gatilho do interruptor
-----	-------------------------	-----	------------------------

ALTERAR O MODO DA VELOCIDADE (IMAGEM H)

A máquina tem três modos de velocidade.

Sempre que premir o interruptor do modo da velocidade, o modo da velocidade varia.

O indicador da velocidade apresenta o estado ativo da velocidade: uma luz para baixa velocidade, duas luzes para velocidade média e três luzes para alta velocidade. O modo de baixa velocidade fornece um melhor controle da máquina e maior tempo de funcionamento por carga.

OBSERVAÇÃO:

O modo de velocidade pode ser definido antes de ligar a









máquina ou durante o funcionamento.

Quando a máquina for reiniciada após uma pausa, o modo de velocidade volta à velocidade anterior.

H-1	Indicador da velocidade	H-3	Botão do modo da velocidade
H-2	Indicador Bluetooth®	H-4	Indicador do estado da bateria

INDICADOR DO ESTADO DA BATERIA E INDICADOR DA VELOCIDADE (IMAGEM H)

O indicador do estado da bateria apresenta a carga e o estado de funcionamento da bateria, e o indicador da velocidade apresenta o estado de funcionamento da máquina, conforme apresentado na tabela abaixo. O indicador do estado da bateria e o indicador da velocidade acendem quando a máquina for ligada ou o botão do modo da velocidade for premido.

Indicadores luminosos		Significado
Indicador do estado da bateria	Verde contínuo 	Nível de carga da bateria de 20% a 100%
	Pisca a verde 	Nível de carga da bateria de 10% a 20%
	Vermelho contínuo 	Nível de carga da bateria inferior a 10%
	Pisca a vermelho 	A bateria está quase gasta e tem de ser carregada imediatamente.
	Cor-de-laranja contínuo 	A bateria sobreaqueceu. Deixe a bateria arrefecer até que a temperatura atinja menos de 67 °C. Consulte “ Proteção contra alta temperatura ” apresentado abaixo.
	Pisca a vermelho/verde alternadamente 	Erro eletrónico da bateria. Substitua a bateria ou contacte o centro de apoio ao cliente da EGO. Consulte “ Proteção contra erro eletrónico da bateria ” apresentado abaixo.
Indicador da velocidade (a imagem mostra a alta velocidade)	Verde contínuo 	A máquina funciona corretamente.
	Cor-de-laranja contínuo 	A máquina sobreaqueceu. Deixe a bateria arrefecer até que a temperatura atinja menos de 80 °C. Consulte “ Proteção contra alta temperatura da máquina ” apresentado abaixo.
	Cor-de-laranja a piscar 	A máquina está sobrecarregada. Consulte “ Proteção contra sobrecarga da máquina ” apresentado abaixo.

Proteção contra alta temperatura da bateria

Se a temperatura da bateria exceder os 70 °C durante o funcionamento, o circuito de proteção da temperatura desliga imediatamente a máquina para proteger a bateria de danos relativos ao sobreaquecimento. O indicador do estado da bateria acende a cor-de-laranja. Liberte o gatilho e espere até que a bateria arrefeça e o indicador fique verde. Depois, reinicie a máquina.

Proteção contra erro eletrônico da bateria

Quando ocorrer um erro eletrônico da bateria, o indicador do estado da bateria pisca alternadamente a vermelho e verde, e a máquina desliga-se passados 3 segundos. Substitua a bateria ou contacte o centro de apoio ao cliente da EGO.

Proteção contra sobrecarga da máquina

Esta máquina tem uma proteção incorporada no circuito contra sobrecargas. Quando a máquina estiver sobrecarregada, o motor pára e o indicador da velocidade pisca a cor-de-laranja. Retire a bateria da máquina, depois volte a inserir a bateria e reinicie a máquina. Diminua a carga na máquina, evite um fio de corte demasiado comprido e evite cortar arbustos muito grossos.

Proteção contra alta temperatura da máquina

Se a temperatura da bateria exceder os 90 °C durante o funcionamento, o circuito de proteção da temperatura desliga imediatamente a máquina para a proteger de danos devido ao sobreaquecimento. O indicador da velocidade acende a cor-de-laranja. Liberte o gatilho e espere até que a máquina arrefeça e o indicador da velocidade fique verde. Depois, reinicie a máquina.

TECNOLOGIA SEM FIOS BLUETOOTH®

Produtos com a tecnologia sem fios Bluetooth® incorporada podem ser ligados aos serviços EGO Connect através do seu dispositivo móvel ou dispositivo EGO Bluetooth® Gateway. Para mais informações sobre a nossa gama completa de produtos e serviços conectados, incluindo instruções de conexão, leia o código QR apresentado abaixo, ou visite www.egopowerplus.eu/connect.

O símbolo  Bluetooth® acende quando a máquina estiver conectada.



USAR COM A CABEÇA DA ROÇADORA

⚠ AVISO: Para evitar ferimentos sérios, utilize sempre óculos de segurança quando utilizar este aparelho. Utilize uma máscara para o rosto ou máscara do pó em locais poeirentos.

Desobstrua a área a ser cortada antes de cada utilização. Retire todos os objetos, como pedras, vidro partido, pregos, arames ou fios que possam ser atirados ou ficar presos no acessório de corte. Afaste as crianças, terceiros e animais. No mínimo, mantenha as crianças, terceiros e animais a um raio de 15 metros. Poderá continuar a haver um risco para as pessoas devido aos objetos que possam ser atirados. As outras pessoas deverão ser encorajadas a usar proteção ocular. Se alguém se aproximar, desligue imediatamente o motor e o acessório de corte.

Antes de cada utilização, verifique se existem peças gastas ou danificadas.

Verifique a cabeça de choque, proteção e pega em arco, e substitua as peças rachadas, torcidas, dobradas ou danificadas de algum modo.

A lâmina para cortar o fio na extremidade da proteção pode deixar de ficar afiada com o passar do tempo. Recomendamos que afie periodicamente com uma lima ou que a substitua por uma lâmina nova.

Após cada utilização, limpe a roçadora.

⚠ CUIDADO: As obstruções nas aberturas de ventilação impedem que o ar flua para a estrutura do motor, dando origem a um sobreaquecimento ou danos no motor.

- Utilize apenas detergente neutro e um pano humedecido para limpar a máquina. Nunca permita que entre líquido na máquina e nunca coloque qualquer parte da máquina dentro de qualquer líquido.
- Mantenha sempre as aberturas de ventilação da estrutura do motor sem lixo.

⚠ AVISO: Nunca use água para limpar a sua roçadora. Evite utilizar solventes quando limpar peças de plástico. Grande parte dos plásticos podem ficar danificados devido a vários tipos de solventes comerciais. Utilize panos limpos para retirar a sujidade, pó, óleo, gordura, etc.

Verificar se existem bloqueios na cabeça da roçadora

- Para evitar bloqueios, mantenha a cabeça da roçadora limpa. Retire restos de relva, folhas, sujidade e outros detritos acumulados antes e após cada utilização.

- Quando ocorrer um bloqueio, pare a roçadora e retire a bateria. Depois, retire qualquer erva que possa ter ficado presa no eixo do motor ou cabeça da roçadora.

Ajustar o comprimento do fio de corte (Imagem J)

A cabeça da roçadora permite ao operador libertar mais fio de corte sem parar o motor. À medida que o fio fica gasto, pode libertar mais fio, batendo ligeiramente a cabeça de choque no chão enquanto utiliza a roçadora.

OBSERVAÇÃO: A libertação do fio irá ser mais difícil, pois o fio começa a ficar mais curto.

⚠ AVISO: Não retire nem altere o conjunto da lâmina de corte do fio. Um fio com um comprimento excessivo faz o motor sobreaquecer e pode dar origem a ferimentos sérios.

Substituição do fio

OBSERVAÇÃO: Use sempre o fio de corte de nylon recomendado, com um diâmetro que não exceda os 2,7 mm. Usar outro fio para além do especificado pode fazer com que a roçadora sobreaqueça ou fique danificada.

⚠ AVISO: Nunca use fio de metal reforçado, arame ou corda, etc. Estes podem partir e tornar-se projéteis perigosos.

1. Retire a bateria da roçadora de fio.
2. Retire o fio de corte restante, se necessário.
3. Corte 6 metros de fio de corte e insira o fio no orifício de montagem no interior do ilhó (Imagem K1). Pressione e puxe o fio a partir do outro lado, até que apareçam quantidades iguais de fio em ambos os lados da bobina.
4. Pressione, enquanto roda o conjunto da cobertura inferior na direção da seta, para enrolar o fio na bobina até que apareçam cerca de 15 cm de fio em cada lado (Imagem K2).
5. Pressione o conjunto da cobertura inferior para baixo enquanto puxa os fios para avançar manualmente o fio e verificar a montagem correta da cabeça da roçadora.

Recarregar o fio de corte

Quando o fio de corte se partir na saída do fio, ou não for libertado quando bater com a cabeça da roçadora, siga os passos apresentados abaixo:

1. Prima as abas de libertação na cobertura superior e retire o conjunto da cobertura inferior puxando a direita (Imagem L1).
2. Retire o fio de corte da bobina.

3. Com uma mão a segurar a roçadora, use a outra mão para segurar o conjunto da cobertura inferior e alinhar as abas na cobertura superior com as ranhuras no conjunto da cobertura inferior (Imagem L2). Pressione o conjunto da cobertura inferior até encaixar no respetivo lugar, fazendo um som característico.
4. Siga as instruções em “SUBSTITUIÇÃO DO FIO” para recarregar o fio de corte.

USAR COM A CABEÇA DA MOTORROÇADORA

⚠ AVISO: Para cortar arbustos selvagens e mato, baixe a lâmina rotativa de 3 dentes até ao mato para obter um efeito de corte. Use a motorroçadora como uma gadanha (deslize-a para a esquerda e para a direita) ao nível do chão. Não use a unidade de corte acima da altura da cintura.

⚠ AVISO: Quanto mais alto a unidade de corte estiver do chão, maior será o risco de ferimentos devido a ressaltos do material cortado.

⚠ AVISO: Quando cortar pequenas árvores ou outros materiais de madeira até 2 cm de diâmetro, use o lado esquerdo da lâmina para evitar possíveis ressaltos. Não tente cortar material de madeira com um diâmetro mais largo, pois a lâmina pode ficar presa ou atirar a motorroçadora para a frente. Isto pode danificar a lâmina ou a motorroçadora, ou fazer com que perca o controlo e sofra ferimentos.

⚠ AVISO: A utilização incorreta da lâmina pode fazer com que se rache, lasque ou estilhace. As peças atiradas podem ferir seriamente o operador ou terceiros. Para reduzir o risco de ferimentos, é essencial tomar as seguintes precauções:

- Evite o contacto com objetos estranhos duros ou sólidos, como pedras, rochas ou pedaços de metal.
- Nunca corte madeira nem arbustos com um caule com mais de 2 cm de diâmetro.
- Inspeccione regularmente a lâmina quanto a sinais de danos. Não continue a trabalhar com uma lâmina danificada.
- Afie a lâmina regularmente (quando notar que não está afiada) e leve-a para ser equilibrada, se necessário (efetuado por um técnico qualificado).

Ressalto da lâmina

Tenha muito cuidado quando usar a lâmina de 3 dentes com esta unidade. O ressalto da lâmina é a reação que pode ocorrer quando uma lâmina a girar entra em contacto com algo que não consiga cortar. Este contacto

pode fazer com que a lâmina pare durante um momento e lançar de repente a unidade para longe do objeto que atingiu. Esta reação pode ser violenta o suficiente para fazer com que o operador perca o controlo da unidade. O ressalto da lâmina pode ocorrer sem aviso, caso a lâmina bata, fique presa ou limitada. Isto é mais provável ocorrer em áreas onde seja difícil de ver o material a ser cortado. Para uma maior facilidade de corte e segurança, aproxime-se das ervas a serem cortadas com a motorroçadora da direita para a esquerda. No caso de encontrar um objeto inesperado ou monte de madeira, esta prática pode minimizar a reação de ressalto da lâmina.

MANUTENÇÃO

AVISO: Antes de inspecionar, limpar ou reparar a unidade, pare o motor, espere que todas as peças móveis parem por completo e retire a bateria. O não seguimento destas instruções pode dar origem a ferimentos sérios ou danos patrimoniais.

AVISO: Quando fizer a manutenção, utilize peças de substituição idênticas. A utilização de outras peças pode constituir um perigo ou provocar danos no produto. Para garantir a segurança e bom funcionamento, todas as reparações deverão ser efetuadas por um técnico de reparação qualificado.

LIMPAR A MÁQUINA

- Limpe a unidade com um pano ligeiramente embebido em água e um detergente neutro.
- Não use detergentes fortes na estrutura de plástico ou na pega. Estes podem ser danificados por determinados óleos aromáticos, como pinho e limão e por solventes como querosene. A humidade também pode causar um perigo de choque. Retire qualquer vestígio de humidade com um pano suave e seco.

LUBRIFICAR A CAIXA DOS CARRETOS

Para um melhor funcionamento e um tempo de vida mais prolongado, lubrifique a caixa dos carretos com um lubrificante especial (cerca de 4 a 5 ml de cada vez) a cada 50 horas de funcionamento. Não exceda 3/4 da capacidade do orifício do óleo.

O lubrificante especial deverá ir ao encontro dos seguintes requisitos.

1. Pertencer à DIN51818: grau de penetração cónico NLGI-1.
2. Lubrificante à base de éster.
3. Excelente arranque a baixas temperaturas, EP, resistente à abrasão e desgaste mecânico e

propriedades estabilizadoras oxidativas.

4. A temperatura de funcionamento tem de se encontrar entre os -40 °C e os 180 °C.

Retire a bateria e os parafusos vedantes. Lubrifique a caixa dos carretos através do orifício do óleo.

OBSERVAÇÃO: Existe um parafuso vedante na caixa dos carretos e na cabeça do motor respetivamente.

GUARDAR A MÁQUINA

- Retire a bateria da máquina quando não a utilizar.
- Limpe bem a máquina antes de a guardar.
- Guarde a unidade num local seco, bem ventilado, trancado ou elevado, fora do alcance das crianças. Não guarde a unidade em cima ou perto de fertilizantes, gasolina ou outros químicos.
- Use a bainha da lâmina na lâmina de 3 dentes durante o transporte e armazenamento (Imagem M).

Proteja o ambiente



Não elimine equipamento elétrico, bateria gasta nem carregador juntamente com o lixo doméstico comum! Leve este produto a um centro de reciclagem autorizado para que possa haver uma separação das peças. As máquinas elétricas têm de ser devolvidas em instalações de reciclagem ambientalmente compatíveis.

RESOLUÇÃO DE PROBLEMAS**PT**

PROBLEMA	CAUSA SOLUÇÃO	SOLUÇÃO
Falha ao iniciar.	<ul style="list-style-type: none">■ A bateria não foi colocada na roçadora.■ Não existe contacto elétrico entre a máquina e a bateria.■ A bateria está gasta.■ A alavanca de desbloqueio e o gatilho não foram premidos em simultâneo.	<ul style="list-style-type: none">■ Fixe a bateria na roçadora de fio.■ Volte a inserir a bateria.■ Carregue a bateria.■ Prima a alavanca de bloqueio e mantenha premida, depois prima o gatilho para ligar a ferramenta.
A máquina pára de funcionar durante o corte.	<ul style="list-style-type: none">■ Está a usar um fio de corte muito pesado.■ O motor está sobrecarregado.■ A bateria ou a máquina está muito quente.■ A bateria foi retirada da máquina.■ A bateria está gasta.	<ul style="list-style-type: none">■ Use o fio de corte de nylon recomendado com um diâmetro nunca superior a 2,7 mm.■ A máquina recupera quando a carga for retirada. Para um funcionamento contínuo, diminua a carga da máquina.■ Deixe a bateria ou a máquina arrefecer até que a temperatura desça abaixo dos 67 °C.■ Volte a instalar a bateria na máquina.■ Carregue a bateria.
O fio de corte não pode ser libertado (apenas quando usa a cabeça da roçadora).	<ul style="list-style-type: none">■ O eixo do motor ou a cabeça da roçadora está cheia de erva.■ Não tem fio suficiente na cabeça da roçadora.■ A cabeça da roçadora está suja.■ O fio está entrelaçado na cabeça da roçadora.■ O fio é demasiado curto.	<ul style="list-style-type: none">■ Pare a roçadora, retire a bateria e retire a relva do eixo do motor e da cabeça da roçadora.■ Retire a bateria e substitua o fio de corte. Siga a secção “SUBSTITUIÇÃO DO FIO” neste manual.■ Retire a bateria e limpe o conjunto da cobertura inferior, bobina e cobertura superior.■ Retire a bateria, retire o fio da bobina e enrole. Siga a secção “SUBSTITUIÇÃO DO FIO” neste manual.■ Retire a bateria e puxe os fios enquanto pressiona alternadamente e liberta a cabeça da roçadora.



PROBLEMA	CAUSA SOLUÇÃO	SOLUÇÃO
A relva enrola-se à volta da cabeça da roçadora e da estrutura do motor.	<ul style="list-style-type: none">▪ Corte erva alta até ao nível do solo.	<ul style="list-style-type: none">▪ Corte as ervas em várias secções, desde o topo até ao fundo.

PT

GARANTIA

POLÍTICA DE GARANTIA EGO

Visite o website egopowerplus.eu para os termos e condições completos da política de garantia da EGO.

LEGGERE TUTTE LE ISTRUZIONI.



LEGGERE IL MANUALE DI ISTRUZIONI.

⚠ AVVERTENZA! Rischi residui! Le persone portatrici di dispositivi elettronici, ad esempio pacemaker, devono consultare il proprio medico prima di usare questo apparecchio. L'uso di apparecchi elettrici in prossimità di pacemaker cardiaci comporta il rischio di interferenze o malfunzionamento del pacemaker.

IT



Avvertenza di sicurezza



Indossare protezioni per gli occhi



Indossare protezioni per la testa



Indossare calzature antiscivolo



Rischio di contraccolpo



Distanza minima tra l'apparecchio e le persone presenti: 15 metri



Diametro del filo - Diametro del filo di taglio in nylon



Livello di potenza sonora garantito Emissione acustica ambientale ai sensi della direttiva dell'Unione europea



Conforme ai requisiti del Regno Unito



Bluetooth®

n_0

Velocità max.



Corrente continua

kg

Chilogrammo

mm

Millimetro

SIMBOLI DI SICUREZZA

⚠ AVVERTENZA! Rischi residui! Le persone portatrici di dispositivi elettronici, ad esempio pacemaker, devono consultare il proprio medico prima di usare questo apparecchio. L'uso di apparecchi elettrici in prossimità di pacemaker cardiaci comporta il rischio di interferenze o malfunzionamento del pacemaker.



Leggere e comprendere il manuale di istruzioni



Indossare protezioni per le orecchie



Indossare protezioni per le mani



Fare attenzione agli oggetti proiettati dall'apparecchio



Scollegare la batteria prima della manutenzione



45cm Ampiezza di taglio - Ampiezza di taglio max. del decespugliatore



Non usare l'apparecchio in caso di pioggia e non lasciarlo all'aperto quando piove



Gli apparecchi elettrici non devono essere smaltiti insieme ai rifiuti domestici. Portarli presso un centro di riciclaggio autorizzato.



Questo prodotto è conforme a tutte le direttive europee applicabili

IPX5

Grado di protezione

V

Tensione

.../min

Rivoluzioni o giri al minuto

cm

Centimetro

NOTA: il marchio e i loghi Bluetooth® sono marchi commerciali di proprietà di Bluetooth SIG, inc. e il loro utilizzo è concesso in licenza a EGO.

SPECIFICHE TECNICHE

Unità di taglio	Testa di taglio con filo	3-teeth metal blade	
Tensione	56 V		
n_0	Bassa velocità: 3500/min Media velocità: 4500/min Alta velocità: 5200/min		
Tipo di filo di taglio	Filo in nylon ritorto 2,7 mm	/	
Lama di taglio	/	ABB1203	
Ampiezza di taglio	45 cm	30 cm	
Temperatura di funzionamento raccomandata	Da 0°C a 40°C		
Temperatura di conservazione raccomandata	Da -20°C a 70°C		
Temperatura di ricarica ottimale	Da 5°C a 40°C		
Peso (senza gruppo batteria)	5,4 kg		
Livello di potenza sonora misurato L_{WA}	95 dB(A) K=1,6 dB(A)	96,3 dB(A) K=2,1 dB(A)	
Livello di pressione sonora a livello dell'orecchio dell'operatore L_{PA}	82 dB(A) K=3 dB(A)	83,4 dB(A) K=2,5 dB(A)	
Livello di potenza sonora garantito L_{WA} (misurato conformemente a 2000/14/EC)	96 dB(A)	98 dB(A)	
Valore di emissione delle vibrazioni a_{Hv} :	Impugnatura sinistra	1,2 m/s ² K=1,5 m/s ²	1,5 m/s ² K=1,5 m/s ²
	Impugnatura destra	1,2 m/s ² K=1,5 m/s ²	1,5 m/s ² K=1,5 m/s ²

- Il valore totale di emissione delle vibrazioni dichiarato è stato misurato con un metodo di valutazione standard e può essere utilizzato per confrontare l'apparecchio con altri prodotti analoghi.
- Il valore totale di emissione delle vibrazioni dichiarato può essere utilizzato anche per una valutazione preliminare dei livelli di esposizione.

NOTA: il valore di emissione delle vibrazioni durante l'uso effettivo dell'apparecchio può variare rispetto al valore totale dichiarato in base alla modalità di utilizzo

dell'apparecchio. Per proteggersi, l'operatore deve indossare guanti e dispositivi di protezione per le orecchie in base alle condizioni di utilizzo effettive.

CONTENUTO DELLA CONFEZIONE (FIG. A1)

DESCRIZIONE

DESCRIZIONE DEL DECESPUGLIATORE (Fig. A1)

1. Indicatore della velocità
 2. Indicatore Bluetooth®
 3. Pulsante della velocità
 4. Indicatore dello stato della batteria
 5. Fibbia
 6. Cuscinetto per fianco
 7. Bullone sigillante (2)
 8. Foro per il bloccaggio dell'alberino
 9. Filo di taglio
 10. Testa di taglio (rilascio del filo mediante pressione)
 11. Lama taglia-filo
 12. Cuffia di protezione
 13. Asta
 14. Impugnatura a manubrio
 15. Fori di aggancio dell'imbracatura
 16. Bullone ad alette
 17. Interruttore a grilletto
 18. Levetta di sbloccaggio
 19. Espulsore della batteria
 20. Contatti elettrici
 21. Dispositivo di bloccaggio
 22. Pulsante di rilascio della batteria
 - 23*. Cuffia di protezione per testa di taglio con lama
 - 24*. Lama a 3 denti
 - 25*. Coprilama
 26. Flangia esterna (solo per testa di taglio con lama)
 27. Dado (solo per testa di taglio con lama)
 28. Chiave esagonale
- * (VENDUTO SEPARATAMENTE)

IT

ASSEMBLAGGIO

⚠ AVVERTENZA! In caso di componenti danneggiati o mancanti, non usare l'apparecchio finché i componenti non vengono sostituiti. L'uso dell'apparecchio con componenti danneggiati o mancanti comporta il rischio di lesioni gravi.

⚠ AVVERTENZA! Non tentare di modificare l'apparecchio o creare accessori non raccomandati per l'uso con questo apparecchio. Tali alterazioni o modifiche costituiscono un uso improprio e comportano condizioni pericolose e il rischio di lesioni gravi.

⚠ AVVERTENZA! Per evitare l'avvio accidentale e il conseguente rischio di lesioni gravi, rimuovere sempre il gruppo batteria dall'apparecchio durante l'assemblaggio dei componenti.

⚠ AVVERTENZA! Quando sull'apparecchio è installata la testa di taglio con lama, è necessario installare anche la barra di protezione.

INSTALLAZIONE DELLA CUFFIA DI PROTEZIONE (FIG. B1, B2)

⚠ AVVERTENZA! Indossare sempre i guanti durante l'installazione o la sostituzione della cuffia di protezione. Fare attenzione alla lama sulla cuffia di protezione e proteggere le mani dal rischio di lesioni.

⚠ AVVERTENZA! Non usare l'apparecchio se la cuffia di protezione non è posizionata e saldamente. La cuffia di protezione deve essere sempre installata per proteggere l'operatore. Dopo aver installato la cuffia di protezione, non tentare di rimuoverla o regolarla. Se è necessario sostituirla, affidare l'operazione a un tecnico qualificato.

NOTA: questo apparecchio è compatibile con due tipi di cuffie di protezione. La cuffia di protezione contrassegnata dal simbolo  può essere usata esclusivamente con la testa di taglio con filo, e NON deve essere usata con la testa di taglio con lama. Assicurarsi di selezionare la cuffia di protezione corretta.

Allentare e rimuovere i due bulloni dalla cuffia di protezione, allineare i fori di fissaggio della cuffia di protezione con i fori di assemblaggio, quindi fissare la cuffia di protezione sulla base dell'asta con i due bulloni e le due rondelle a molla.

⚠ AVVERTENZA! Assicurarsi che la cuffia di protezione sia fissata come illustrato in Fig. B1 e B2; il fissaggio invertito comporta gravi rischi.

REGOLAZIONE DELL'IMPUGNATURA A MANUBRIO

1. Arrestare il motore e rimuovere il gruppo batteria dall'apparecchio, se è installato.
2. Alla consegna, l'impugnatura a manubrio è fissata all'asta come illustrato in Fig. C1.
3. Allentare il bullone ad alette sulla staffa, quindi sollevare l'impugnatura a manubrio di 180° intorno all'asta, come illustrato in Fig. C2.
4. Ruotare l'impugnatura di 90° **IN SENSO ANTIORARIO** affinché sia rivolta verso la testa di taglio (Fig. C3).
5. Serrare il bullone ad alette per fissare l'impugnatura a manubrio in posizione.

⚠ AVVERTENZA! Rischio di lesioni gravi. Avviare l'apparecchio esclusivamente quando l'impugnatura a manubrio è perpendicolare all'asta ed è tenuta con entrambe le mani.

SOSTITUZIONE DELLA TESTA DI TAGLIO CON FILO CON LA LAMA DI TAGLIO CON LAMA

1. Rimuovere il gruppo batteria dall'apparecchio.
2. Ruotare la testa di taglio con filo per allineare la fessura nella flangia con il foro di bloccaggio dell'asta nella scatola degli ingranaggi e inserire uno stabilizzatore nel foro (Fig. D1).
3. Ruotare la testa di taglio con filo **IN SENSO ORARIO** per rimuoverla (Fig. D1, D2).
4. La lama è protetta dal coprilama. Prima di installare la lama sul decespugliatore, rimuovere il coprilama dal gancio sul coprilama (Fig. D3).

NOTA: per evitare il rischio di lesioni, indossare dei guanti prima di effettuare qualsiasi operazione sulla lama a 3 denti.

5. Posizionare la flangia interna e la copertura della flangia, se sono state separate dall'asta (Fig. D4).
6. Installare la lama sull'albero motore, assicurandosi che la superficie della lama sia a filo con la sporgenza della flangia interna. Posizionare la flangia esterna e il dado (Fig. D5). Serrare il dado a mano **IN SENSO ANTIORARIO**.
7. Posizionare la scatola degli ingranaggi contro una superficie solida che lo supporti. Afferrare l'asta del decespugliatore con una mano, e con l'altra serrare il dado **IN SENSO ANTIORARIO** con una chiave a bussola da 16 mm (non inclusa) (Fig. D6).

8. Rimuovere la cuffia di protezione della testa di taglio con filo allentando i due bulloni con rondelle (Fig. D7).
9. Installare la cuffia di protezione per testa di taglio con lama (non inclusa) usando i due bulloni e le due rondelle della cuffia di protezione per testa di taglio con filo (Fig. D8).

NOTA: quando sull'apparecchio è installata la testa di taglio con lama, assicurarsi di selezionare la cuffia di protezione corretta.

UTILIZZO

AVVERTENZA! La familiarità con questo apparecchio non deve rendere l'operatore disattento. Anche un solo momento di disattenzione comporta il rischio di lesioni gravi.

AVVERTENZA! Indossare sempre dispositivi di protezione per gli occhi e per le orecchie per evitare il rischio di lesioni gravi causate da oggetti proiettati verso gli occhi dell'operatore.

AVVERTENZA! Non usare accessori non raccomandati dal costruttore dell'apparecchio. L'uso di accessori non raccomandati comporta il rischio di lesioni gravi.

AVVERTENZA! Per evitare il rischio di lesioni gravi, rimuovere il gruppo batteria dall'apparecchio prima di pulirlo o ripararlo e prima di sostituire gli accessori o rimuovere del materiale dall'apparecchio.

APPLICAZIONI

Questo apparecchio può essere usato per gli scopi elencati di seguito.

Rifinitura: per rimuovere erba e erbacce contro muri, steccati, alberi e bordi.

Taglio: per tagliare erba difficile da raggiungere con un normale tosaerba.

NOTA: l'apparecchio deve essere utilizzato esclusivamente per gli scopi previsti. Altri utilizzi sono da considerarsi impropri.

INSTALLAZIONE/RIMOZIONE DELLA BATTERIA

Usare l'apparecchio esclusivamente con i gruppi batteria e i caricabatteria EGO elencati in Fig. A2.

Ricaricare completamente la batteria prima del primo utilizzo.

Installazione (Fig. E1)

Allineare i rilievi sulla batteria con le scanalature di assemblaggio sul vano batteria, quindi fare scorrere il gruppo batteria finché non si blocca in posizione.

Rimozione (Fig. E2)

Premere il pulsante di rilascio della batteria ed estrarre il gruppo batteria.

AVVERTENZA! Prestare sempre attenzione ai propri piedi e all'eventuale presenza di bambini o animali intorno a sé durante la rimozione del gruppo batteria. La caduta del gruppo batteria comporta il rischio di lesioni gravi. Non rimuovere MAI il gruppo batteria quando si è in posizione sopraelevata.

INSTALLAZIONE DELL'IMBRACATURA E IMPUGNATURA DELL'APPARECCHIO

1. Indossare l'imbracatura e inserire le due parti della fibbia una dentro l'altra fino al "clic" (Fig. F1).
2. Allineare il moschettone del cuscinetto per fianco con il foro di aggancio sull'asta e premere l'asta delicatamente verso il basso (Fig. F2, F3, F4).
3. Tenere il decespugliatore con entrambe le mani sul lato destro del corpo (Fig. F5). La testa di taglio deve essere parallela al terreno affinché entri facilmente a contatto con il materiale da tagliare senza che l'operatore debba piegarsi in avanti.
4. È possibile sganciare il decespugliatore in due modi: slacciare la fibbia dell'imbracatura (Fig. F6) o premere il moschettone dell'imbracatura e sfilarlo dal foro di aggancio sull'asta. (Fig. F2).

AVVERTENZA! In caso di emergenza, sfilare immediatamente l'imbracatura. Il metodo più rapido è slacciare la fibbia (Fig. F6) e sfilare l'imbracatura dalle spalle con entrambe le mani.

AVVERTENZA! Non usare l'imbracatura e la tracolla a spalla singola simultaneamente.

AVVIO/ARRESTO DELL'APPARECCHIO (Fig. G)

Avvio

1. Sollevare la levetta di sbloccaggio fino a inserirla completamente nella scanalatura, mantenerla in posizione e premere l'interruttore a grilletto per avviare l'apparecchio.
2. La velocità di rotazione dell'accessorio di taglio è proporzionale alla pressione esercitata sull'interruttore a grilletto. Regolare la velocità in base al lavoro da svolgere.

NOTA: il motore si avvia esclusivamente se la levetta di sbloccaggio e l'interruttore a grilletto vengono premuti simultaneamente.

Arresto

Allontanare l'apparecchio dall'area di taglio e rilasciare l'interruttore a grilletto per arrestarlo.

AVVERTENZA! Rimuovere il gruppo batteria dall'apparecchio durante le pause e al termine del lavoro.

IT

G-1	Levetta di sbloccaggio	G-2	Interruttore a grilletto
-----	------------------------	-----	--------------------------

SELEZIONE DELLA VELOCITÀ (FIG. H)

L'apparecchio dispone di tre livelli di velocità.

Premere il pulsante della velocità per cambiare il livello di velocità.

Le barre dell'indicatore della velocità si accendono in base al livello di velocità corrente: una barra per la bassa velocità, due barre per la velocità media e tre barre per l'alta velocità. La bassa velocità migliora il controllo dell'apparecchio e aumenta l'autonomia.

NOTA:

è possibile modificare il livello di velocità prima di avviare l'apparecchio OPPURE quando è già in funzione.

Quando l'apparecchio viene riavviato dopo una pausa, verrà ripristinato l'ultimo livello di velocità selezionato.

H-1	Indicatore della velocità	H-3	Pulsante della velocità
H-2	Indicatore Bluetooth®	H-4	Indicatore dello stato della batteria

INDICATORE DELLO STATO DELLA BATTERIA E INDICATORE DELLA VELOCITÀ (FIG. H)

L'indicatore dello stato della batteria segnala il livello di carica e lo stato operativo del gruppo batteria; l'indicatore della velocità segnala lo stato operativo dell'apparecchio. Consultare la tabella riportata di seguito. L'indicatore della velocità e l'indicatore dello stato della batteria si illuminano all'avvio dell'apparecchio OPPURE alla pressione del pulsante della velocità.

Indicatori luminosi			Significato
Indicatore dello stato della batteria	Verde fisso		Il livello di carica della batteria è compreso tra 20% e 100%.
	Verde lampeggiante		Il livello di carica della batteria è compreso tra 10% e 20%.
	Rosso fisso		Il livello di carica della batteria è inferiore è al 10%.
	Rosso lampeggiante		Il gruppo batteria è quasi scarico e deve essere ricaricato immediatamente.
	Arancione fisso		Il gruppo batteria si è surriscaldato. Attendere che la temperatura del gruppo batteria scenda al di sotto di 67°C. Consultare la sezione Protezione contro il surriscaldamento della batteria .
	Verde e rosso lampeggianti alternativamente		Guasto dei componenti elettronici del gruppo batteria. Sostituire il gruppo batteria o contattare il servizio clienti EGO. Consultare la sezione Protezione contro il guasto elettronico della batteria .
Indicatore della velocità (è illustrato il livello di velocità massimo)	Verde fisso		L'apparecchio funziona correttamente.
	Arancione fisso		L'apparecchio si è surriscaldato. Attendere che la temperatura dell'apparecchio scenda al di sotto di 80°C. Consultare la sezione Protezione contro il surriscaldamento dell'apparecchio .
	Arancione lampeggiante		L'apparecchio è sovraccarico. Consultare la sezione Protezione contro il sovraccarico dell'apparecchio .

IT

Protezione contro il surriscaldamento della batteria

Se la temperatura della batteria supera i 70°C durante l'uso, il circuito di protezione arresterà immediatamente l'apparecchio per evitare che il gruppo batteria subisca danni. L'indicatore dello stato della batteria si accenderà di arancione. Rilasciare l'interruttore a grilletto e attendere che la batteria si raffreddi. Quando l'indicatore diventa verde, riavviare l'apparecchio.

Protezione contro il guasto elettronico della batteria

In caso guasto dei componenti elettronici del gruppo batteria, l'indicatore dello stato della batteria lampeggerà alternativamente di rosso e di verde e l'apparecchio si

spegnerà dopo 3 secondi. Sostituire il gruppo batteria o contattare il servizio clienti EGO.

Protezione contro il sovraccarico dell'apparecchio

L'apparecchio è dotato di un circuito di protezione integrato contro il sovraccarico. Se l'apparecchio è sovraccarico, il motore si arresterà e l'indicatore della velocità lampeggerà di arancione. Rimuovere il gruppo batteria dall'apparecchio, quindi reinstallarlo e riavviare l'apparecchio. Diminuire il carico sull'apparecchio, evitare che il filo di taglio si allunghi eccessivamente e non tagliare cespugli folti o legnosi.

Protezione contro il surriscaldamento dell'apparecchio

Se la temperatura dell'apparecchio supera i 90°C durante l'uso, il circuito di protezione arresterà immediatamente l'apparecchio per evitare che subisca danni. L'indicatore della velocità si accenderà di arancione. Rilasciare l'interruttore a grilletto e attendere che l'apparecchio si raffreddi. Quando l'indicatore diventa verde, riavviare l'apparecchio.

TECNOLOGIA WIRELESS BLUETOOTH®

IT

I prodotti dotati di tecnologia wireless Bluetooth® possono collegarsi ai servizi EGO Connect tramite il proprio dispositivo mobile o il dispositivo EGO Bluetooth® Gateway. Per maggiori informazioni sulla gamma completa dei prodotti e dei servizi connessi, comprese le istruzioni di connessione, scansionare il seguente codice QR o visitare il sito web www.egopowerplus.eu/connect.

Il simbolo  Bluetooth® si illuminerà quando il prodotto è connesso.



UTILIZZO CON LA TESTA DI TAGLIO CON FILO

AVVERTENZA! Per evitare il rischio di lesioni gravi, indossare sempre occhiali di protezione o di sicurezza durante tutto l'uso dell'apparecchio. Indossare una maschera facciale o antipolvere in ambienti polverosi.

Sgombrare l'area di taglio prima di ogni utilizzo. Rimuovere oggetti come pietre, vetri rotti, chiodi, cavi o corde perché potrebbero venire lanciati o impigliarsi nell'accessorio di taglio. Tenere lontani dall'area di lavoro bambini, altre persone e animali. Tenere eventuali bambini, altre persone e animali ad almeno 15 metri di distanza; permane tuttavia il rischio di lesioni alle altre persone dovute al lancio di oggetti. Si raccomanda di far indossare dei dispositivi di protezione per gli occhi alle persone presenti. Se un'altra persona si avvicina, arrestare immediatamente il motore e l'accessorio di taglio.

Prima di ogni utilizzo, verificare l'assenza di componenti danneggiati/usurati.

Ispezionare la testa di taglio, la cuffia di protezione e l'impugnatura ad anello e sostituire i componenti incrinati, deformati, piegati o danneggiati in qualsiasi modo.

La lama taglia-filo sul bordo della cuffia di protezione può smussarsi col tempo. Si consiglia di affilarla periodicamente con una lima o di sostituirla con una lama nuova.

66

DECESPUGLIATORE A FILO/ CORDLESS LI-ION 56 VOLT — BCX4500

Pulire il decespugliatore dopo ogni utilizzo.

AVVERTENZA! L'ostruzione delle aperture di ventilazione impedirà il flusso d'aria all'interno del vano motore, causando il surriscaldamento o il danneggiamento del motore.

- Pulire l'apparecchio usando esclusivamente sapone neutro e un panno umido. Evitare l'infiltrazione di liquidi all'interno dell'apparecchio. Non immergere alcuna parte dell'apparecchio in un liquido.
- Mantenere le aperture di ventilazione sul vano motore prive di detriti.

AVVERTENZA! Non usare mai acqua per pulire l'apparecchio. Evitare l'uso di solventi durante la pulizia delle parti in plastica. I solventi disponibili in commercio possono danneggiare la maggior parte dei componenti in plastica. Usare un panno pulito per rimuovere sporcizia, polvere, olio, grasso, ecc.

Verificare che la testa di taglio non sia ostruita.

- Mantenere la testa di taglio sempre pulita per evitare che possa bloccarsi. Rimuovere eventuali residui di erba, foglie, sporcizia e altri accumuli di detriti prima e dopo ogni utilizzo.
- In caso di ostruzione, arrestare l'apparecchio, rimuovere la batteria e controllare se intorno all'albero motore o alla testa di taglio si sono avvolti fili d'erba.

Regolazione della lunghezza del filo di taglio (Fig. J)

La testa di taglio permette all'operatore di allungare il filo di taglio senza arrestare il motore. Quando il filo si sfilaccia o si usura, allungarlo premendo leggermente la testa di taglio sul terreno mentre il decespugliatore è in funzione.

NOTA: allungare il filo diventa più difficile mano a mano che il filo di taglio si accorcia.

AVVERTENZA! Non rimuovere o modificare la lama taglia-filo. Una lunghezza eccessiva del filo causerà il surriscaldamento del motore, con il rischio di lesioni gravi.

Sostituzione del filo

NOTA: utilizzare esclusivamente il filo di taglio in nylon raccomandato con diametro non superiore a 2,7 mm. L'uso di fili diversi da quello specificato comporta il rischio di surriscaldamento o danneggiamento del decespugliatore.

⚠ AVVERTENZA! Non usare filo metallico o rinforzato in metallo, corda, ecc. perché possono rompersi e diventare proiettili pericolosi.

1. Rimuovere il gruppo batteria dal decespugliatore.
2. Rimuovere il filo di taglio rimanente, se necessario.
3. Tagliare 6 metri di filo e inserire il filo nel foro di fissaggio all'interno dell'occhiello (Fig. K1). Spingere e tirare il filo dall'altro lato finché da entrambi i lati della bobina non fuoriescono quantità uguali.
4. Premere e contemporaneamente ruotare il coperchio inferiore nella direzione indicata dalla freccia per avvolgere il filo sulla bobina, finché da ogni lato non rimangono circa 15 cm di filo (Fig. K2).
5. Spingere il coperchio inferiore verso il basso e contemporaneamente tirare i fili per farli avanzare manualmente, quindi controllare il corretto assemblaggio della testa di taglio.

Ricarica del filo di taglio

Se il filo di taglio si rompe a livello dell'apertura di uscita del filo o se il filo di taglio non viene rilasciato alla pressione della testa di taglio, procedere come descritto di seguito.

1. Premere le linguette di rilascio sul coperchio superiore e rimuovere il coperchio inferiore estraendolo in linea retta (Fig. L1).
2. Rimuovere il filo di taglio dalla bobina.
3. Tenendo il decespugliatore con una mano, afferrare con l'altra il coperchio inferiore e allineare le linguette sul coperchio superiore con le fessure sul coperchio inferiore (Fig. L2). Premere e il coperchio inferiore finché le linguette non si incastrano con un clic.
4. Seguire le istruzioni alla sezione "Sostituzione del filo" per ricaricare il filo di taglio.

UTILIZZO CON LA TESTA DI TAGLIO CON LAMA

⚠ AVVERTENZA! Per tagliare cespugli e pianticelle selvatiche, avvicinare la lama a 3 denti quando è già in rotazione. Usare il decespugliatore come una falce (facendolo oscillare verso destra e sinistra) a livello del terreno. Non usare la testa di taglio sopra l'altezza della vita.

⚠ AVVERTENZA! Maggiore è la distanza della testa di taglio dal terreno, maggiore è il rischio di lesioni dovute ai residui di taglio lanciati lateralmente.

⚠ AVVERTENZA! Durante il taglio di piccole radici o altri materiali legnosi fino a 2 cm di diametro, usare il lato sinistro della lama per evitare il rischio di contraccolpo. Non tentare di tagliare materiali legnosi di diametro maggiore, perché la lama può incepparsi o spingere il decespugliatore in avanti. Ciò può danneggiare la lama o il decespugliatore o causare la perdita di controllo del decespugliatore, con il rischio di lesioni gravi.

⚠ AVVERTENZA! L'uso improprio della lama può causarne l'incrinatura, la scheggiatura o la rottura. Le parti lanciate possono ferire gravemente l'operatore o le persone presenti. Per ridurre il rischio di lesioni personali, è essenziale rispettare le precauzioni elencate di seguito.

- Evitare il contatto con oggetti estranei duri come sassi, pietre o pezzi di metallo.
- Non tagliare legno o cespugli con steli di diametro superiore a 2 cm.
- Ispezionare la lama a brevi intervalli regolari per verificare che non sia danneggiata. Interrompere il lavoro se la lama è danneggiata.
- Riaffilare la lama regolarmente (se si è sensibilmente smussata) e farla equilibrare se necessario (l'operazione deve essere effettuata da un tecnico qualificato).

Contraccolpo della lama

Prestare particolare attenzione durante l'uso della lama a 3 denti con questo apparecchio. Il contraccolpo della lama è una reazione che può verificarsi quando la lama in rotazione entra a contatto con un oggetto che non riesce a tagliare. Tale contatto può causare l'arresto momentaneo della lama, e un'improvvisa "spinta" dell'unità lontano dall'oggetto colpito. Tale reazione può essere così violenta da causare la perdita di controllo dell'apparecchio. Il contraccolpo della lama può verificarsi senza preavviso se la lama si inceppa, si blocca o si piega. Il contraccolpo può verificarsi maggiormente in aree in cui è difficile vedere il materiale da tagliare. Per un taglio facile e sicuro, avvicinare il decespugliatore all'erba da tagliare da destra verso sinistra. In caso di contatto con un oggetto o del legno, ciò può ridurre la reazione di contraccolpo.

MANUTENZIONE

⚠ AVVERTENZA! Prima di ispezionare, pulire o regolare l'apparecchio, arrestare il motore, attendere che tutte le parti mobili si arrestino e rimuovere il gruppo batteria. Il mancato rispetto di queste istruzioni comporta il rischio di lesioni gravi o danni materiali.

⚠ AVVERTENZA! Per la riparazione dell'apparecchio, usare esclusivamente parti di ricambio identiche. L'uso di altri ricambi comporta situazioni pericolose o il rischio di danni all'apparecchio. Per garantire sicurezza e affidabilità, tutte le operazioni di riparazione e sostituzione devono essere effettuate da un tecnico qualificato.

PULIZIA DELL'APPARECCHIO

IT

- Pulire l'apparecchio usando un panno inumidito con del detergente neutro.
- Non usare detergenti aggressivi sulle superfici esterne in plastica o sull'impugnatura perché possono essere danneggiate da alcuni oli aromatici, come pino e limone, e da solventi come il cherosene. L'umidità comporta il rischio di scossa elettrica. Rimuovere eventuali tracce di umidità con un panno morbido e asciutto.

LUBRIFICAZIONE DELLA SCATOLA INGRANAGGI

Per un funzionamento ottimale e una maggiore durata di servizio, lubrificare la scatola degli ingranaggi con del grasso speciale (4-5 ml) ogni 50 ore di utilizzo. Non superare i 3/4 della capacità del foro di lubrificazione.

Il grasso deve rispettare i requisiti elencati di seguito.

1. Grado di consistenza conforme a DIN51818: NLGI-1.
2. Grasso a base di estere.
3. Bassa temperatura di avviamento, EP, abbassamento meccanico, resistenza all'abrasione e proprietà ossidative stabili.
4. La temperatura operativa deve essere compresa tra -40°C e 180°C.

Rimuovere la batteria e i bulloni sigillanti. Lubrificare la scatola ingranaggi attraverso l'apposito foro.

NOTA: sia sulla scatola ingranaggi che sulla testa di taglio è presente una vite sigillante.

CONSERVAZIONE DELL'APPARECCHIO

- Rimuovere il gruppo batteria dall'apparecchio quando non è in uso.
- Pulire accuratamente l'apparecchio prima di riporlo.
- Conservare l'apparecchio in un luogo asciutto, ben ventilato, elevato o chiuso a chiave, e fuori dalla portata dei bambini. Non conservare l'apparecchio sopra o in prossimità di fertilizzanti, benzina o altre sostanze chimiche.
- Rivestire la lama a 3 denti con l'apposito coprilama durante il trasporto e la conservazione (Fig. M).

Protezione dell'ambiente



Non smaltire apparecchi elettrici, caricabatteria e batterie insieme ai rifiuti domestici. Portare il prodotto presso un centro di riciclaggio autorizzato affinché venga raccolto separatamente. Gli apparecchi elettrici devono essere portati presso un centro di riciclaggio ecocompatibile.

RISOLUZIONE DEI PROBLEMI

PROBLEMA	CAUSA	SOLUZIONE
L'apparecchio non si avvia.	<ul style="list-style-type: none"> ■ Il gruppo batteria non è installato sul decespugliatore. ■ Nessun contatto elettrico tra l'apparecchio e la batteria. ■ Il gruppo batteria è scarico. ■ La levetta di sbloccaggio e l'interruttore a grilletto non sono stati premuti contemporaneamente. 	<ul style="list-style-type: none"> ■ Installare il gruppo batteria sul decespugliatore. ■ Reinserire il gruppo batteria. ■ Ricaricare il gruppo batteria. ■ Tenere premuta la levetta di sbloccaggio contemporaneamente all'interruttore a grilletto per avviare l'apparecchio.
L'apparecchio smette di funzionare durante il taglio.	<ul style="list-style-type: none"> ■ Il filo di taglio è troppo spesso. ■ Il motore è sovraccarico. ■ Il gruppo batteria o l'apparecchio sono troppo caldi. ■ Il gruppo batteria si è scollegato dall'apparecchio. ■ Il gruppo batteria è scarico. 	<ul style="list-style-type: none"> ■ Utilizzare il filo di taglio in nylon raccomandato con diametro non superiore a 2,7 mm ■ Il motore si riavvierà alla rimozione del carico. Per l'uso continuo, diminuire il carico sull'apparecchio. ■ Attendere che la temperatura del gruppo batteria e dell'apparecchio scenda al di sotto di 67°C. ■ Reinstallare il gruppo batteria sull'apparecchio. ■ Ricaricare il gruppo batteria.
Il filo di taglio non si allunga (solo per testa di taglio con filo).	<ul style="list-style-type: none"> ■ L'erba si è avvolta intorno all'albero motore o alla testa di taglio. ■ La bobina non contiene abbastanza filo. ■ La testa di taglio è sporca. ■ Il filo è impigliato nella testa di taglio. ■ Il filo è troppo corto. 	<ul style="list-style-type: none"> ■ Arrestare il decespugliatore, scollegare la batteria e rimuovere l'erba dall'albero motore e dalla testa di taglio. ■ Rimuovere la batteria e sostituire il filo di taglio. Seguire le istruzioni alla sezione SOSTITUZIONE DEL FILO in questo manuale. ■ Rimuovere la batteria e pulire la copertura inferiore della bobina, la bobina e la copertura superiore. ■ Rimuovere la batteria, rimuovere il filo dalla bobina e riavvolgerlo. Seguire le istruzioni alla sezione SOSTITUZIONE DEL FILO in questo manuale. ■ Rimuovere la batteria, quindi tirare i fili e simultaneamente premere e rilasciare la testa di taglio.

IT



PROBLEMA	CAUSA	SOLUZIONE
L'erba si avvolge intorno alla testa di taglio e al vano motore.	<ul style="list-style-type: none">▪ Tagliare l'erba a livello del terreno.	<ul style="list-style-type: none">▪ Tagliare l'erba in più passaggi, dalla cima al livello del terreno.

IT

GARANZIA

CONDIZIONI DELLA GARANZIA EGO

Visitare il sito web egopowerplus.eu per consultare le condizioni complete della garanzia EGO.

LEES ALLE INSTRUCTIES!



LEES DE GEBRUIKSAANWIJZING

⚠ WAARSCHUWING: Restrisico! Personen met elektronische apparaten zoals pacemakers, moeten eerst hun arts(en) raadplegen voordat ze dit product gebruiken. De werking van een elektrisch apparaat in de nabijheid van een pacemaker kan een storing of defect van de pacemaker veroorzaken.



Veiligheidswaarschuwing



Draag oogbescherming



Draag hoofdbescherming



Draag slipvast schoeisel



Pas op de stuwkracht van het mes



De afstand tussen het apparaat en de omstanders mag niet minder dan 15 m zijn.



Draaddiameter - De diameter van de nylon snijdraad



Gewaarborgd geluidsvermogensniveau. Geluidsemisatie voor de omgeving in overeenstemming met de richtlijnen van de Europese Unie.



GB conformiteit beoordeeld.



Bluetooth®

n_0

Maximale snelheid



Gelijkstroom

kg

Kilogram

mm

Millimeter

VEILIGHEIDSSYMBOLEN

⚠ WAARSCHUWING: Het gebruik van dit apparaat kan leiden tot het rondslingeren van (vreemde) objecten die in uw ogen kunnen terechtkomen, wat ernstig oogletsel tot gevolg kan hebben. Wanneer u gereedschap gebruikt, zorg er dan voor dat u altijd een veiligheidsbril (met zijschermen) of een gelaatsscherm draagt. We bevelen aan om een gelaatsscherm over uw bril of standaard veiligheidsbril met zijschermen te gebruiken.



Lees & begrijp de gebruiksaanwijzing



Draag gehoorbescherming



Draag handbescherming



Pas op voor weggeslingerde voorwerpen



Koppel de accu los alvorens onderhoud uit te voeren



Maaibreedte - De max. maaibreedte van de grastrimmer



Gebruik het apparaat niet in de regen en laat het tevens niet buiten achter als het regent.



Gooi elektrisch afval niet via het huishoudelijk afval weg. Breng het naar een geautoriseerd recyclingbedrijf.



Het product voldoet aan de geldende Europese richtlijnen.

IPX5

Beschermingsgraad bij binnendringen

V

Spanning

.../min

Revoluties of reciprocatie per minuut

cm

Centimeter

NL

OPMERKING: Het woordmerk en de logo's van Bluetooth® zijn gedeponeerde handelsmerken van Bluetooth SIG, inc. en elk gebruik van dergelijke merken door EGO is onder licentie.

SPECIFICATIES

Snij-eenheid	Maaikop	3-tands metalen mes	
Spanning	56 V		
n_0	Laag: 3500 /min Medium: 4500 /min Hoog: 5200 /min		
Type snijdraad	2,7 mm gedraaide nylon draad	/	
Zaagblad	/	ABB1203	
Maaibreedte	45 cm	30 cm	
Aanbevolen bedrijfstemperatuur	0°C - 40°C		
Aanbevolen opslagtemperatuur	-20°C - 70°C		
Optimale laadtemperatuur	5°C - 40°C		
Gewicht (zonder accupack)	5,4 kg		
Gemeten geluidsvermogensniveau L_{WA}	95 dB(A) K=1,6 dB(A)	96,3 dB(A) K=2,1 dB(A)	
Geluidsdrukniveau bij het oor van de gebruiker L_{PA}	82 dB(A) K=3 dB(A)	83,4 dB(A) K=2,5 dB(A)	
Gegarandeerd geluidsvermogensniveau L_{WA} (gemeten volgens 2000/14/EG)	96 dB(A)	98 dB(A)	
Inschatting van de vibratie a_h :	Linker handvat	1,2 m/s ² K=1,5 m/s ²	1,5 m/s ² K=1,5 m/s ²
	Rechter handvat	1,2 m/s ² K=1,5 m/s ²	1,5 m/s ² K=1,5 m/s ²

- De opgegeven totale vibratiewaarde is gemeten volgens de standaard testmethode en kan worden gebruikt om het apparaat met ander apparaat te vergelijken;
- De opgegeven totale vibratiewaarde kan tevens worden gebruikt in een voorafgaande beoordeling op blootstelling.

OPMERKING: De trillingsemmissie tijdens het werkelijk gebruik van het apparaat kan verschillen van het gebruikte apparaat. Om de gebruiker te beschermen

dient de gebruiker tijdens het gebruik handschoenen en gehoorbescherming te dragen.

VERPAKKING (AFB. A1)

BESCHRIJVING

KEN UW GRASTRIMMER (afb. A1)

1. Snelheidsindicator
2. Bluetooth® indicator
3. Knop voor de snelheidsmodus
4. Accustatus indicator
5. Riemgesp
6. Heupkussen
7. Afdichtbout (2)
8. Toegangsgat voor asvergrendeling
9. Snijdraad
10. Trimmerkop (aantikkop)
11. Mes voor het snijden van de draad
12. Trimmer beschermkap
13. As
14. Beugelgreep
15. Riemogen
16. Vleugelmoer
17. Drukschakelaar
18. Ontgrendelingshendel
19. Accu-verwijderknop
20. Elektrische contacten
21. Vergrendeling
22. Accuvrijgaveknop
- 23*. Grastrimmerkop beschermkap
- 24*. Mes met 3 tanden
- 25*. Mesbeschermer
26. Buitenflens (alleen voor gebruik met de grastrimmerkop)
27. Moer (alleen voor gebruik met de grastrimmerkop)
28. Inbusleutel

* APART VERKRIJGBAAR

MONTAGE

⚠ WAARSCHUWING: Als er onderdelen beschadigd zijn of ontbreken, gebruik dit product niet totdat alle onderdelen vervangen of aanwezig zijn. Dit product gebruiken met beschadigde of ontbrekende onderdelen kan ernstig persoonlijk letsel veroorzaken.

⚠ WAARSCHUWING: Probeer niet om dit product aan te passen of accessoires te maken die niet voor gebruik met deze grastrimmer zijn aanbevolen. Een dergelijke aanpassing of wijziging is misbruik en kan leiden tot gevaar en een ernstig persoonlijk letsel.

⚠ WAARSCHUWING: Om het toevallig starten van het apparaat, dat ernstig persoonlijk letsel kan veroorzaken, te voorkomen, verwijder altijd de accu uit het apparaat voordat u onderdelen monteert.

⚠ WAARSCHUWING: Als het apparaat is uitgerust van een grastrimmerkop, moet de veiligheidsbarrière worden gemonteerd.

DE BESCHERMING MONTEREN (AFB. B1 & B2)

⚠ WAARSCHUWING: Draag altijd handschoenen wanneer u de bescherming monteert of vervangt. Let op voor het mes op de bescherming zodat u geen letsel oploopt.

⚠ WAARSCHUWING: Gebruik het apparaat nooit zonder juist gemonteerde bescherming. De bescherming moet zich altijd op het apparaat bevinden om de gebruiker te beschermen! Als de bescherming is vastgemaakt, mag u nooit pogen de bescherming te verwijderen of aan te passen. Als u een vervanging nodig heeft, dient dit te worden uitgevoerd door een gekwalificeerde onderhoudsmonteur!

OPMERKING: Er zijn twee soorten beschermkappen die compatibel zijn met dit apparaat. Alleen de beschermkap met het symbool   kan worden gebruikt met de trimmerkop en mag NIET worden gebruikt met de grastrimmerkop. Zorg ervoor dat u de juiste beschermkap kiest wanneer u het apparaat gebruikt.

Maak de twee bouten los en verwijder ze van de beschermkap (afb. B), breng de bevestigingsgaten op één lijn met de montagegaten en maak vervolgens de beschermkap vast met de twee bouten, samen met de veerringen.

⚠ WAARSCHUWING: Zorg ervoor dat de beschermkap volgens afb. B1 & B2 is bevestigd; een andere bevestiging kan groot gevaar veroorzaken!

AANPASSEN VAN DE ACHTERSTE BEUGELGREEP

1. Stop de motor en verwijder het accupack uit het apparaat, indien geïnstalleerd.
2. Tijdens het transport is de beugelgreep op de as gemonteerd, zoals weergegeven in afb. C1.
3. Maak de vleugelbout op de beugelgreep los en til vervolgens de handgreep van de fiets 180° rond de as op, zoals weergegeven in afb. C2.
4. Draai het handvat 90° **LINKSOM** om het naar de trimmerkop te laten kijken (afb. C3).
5. Draai de vleugelbout vast om de beugelgreep vast te zetten.

⚠ WAARSCHUWING: Risico op ernstig persoonlijk letsel. Start het apparaat alleen wanneer de beugelgreep loodrecht op de as is afgesteld en de gebruiker het met beide handen vasthoudt.

VERVANG DE TRIMMERKOP DOOR DE GRASTRIMMERKOP

1. Verwijder het accupack uit het apparaat.
2. Draai de trimmerkop om de sleuf in de flens uit te lijnen met het asblokkeringsgat in de tandwielkast en steek een stabilisator in het gat (afb. D1).
3. Draai de trimmerkop **RECHTSOM** om hem van de motoras te verwijderen (afb. D1, D2).
4. Het mes wordt geleverd met een schede. Voordat u het mes op de grastrimmer monteert, moet de schede worden verwijderd (afb. D3).

OPMERKING: Om verwondingen te voorkomen, moet u handschoenen dragen voordat u met het mes met 3 tanden werkt.

5. Monteer de binnenflens en de flensafdekking op hun plaats, als ze van de as zijn verwijderd (afb. D4).
6. Maak het mes vast op de motoras. Zorg dat het oppervlak van het mes vlak is met het oppervlak van het uitstekend deel van de binnenflens. Bevestig de buitenflens en de moer (afb. D5). Draai de moer **TEGEN DE KLOK IN** met de hand vast.
7. Plaats de tandwielkast tegen een stevig oppervlak voor ondersteuning. Houd met één hand de grastrimmer vast en met de andere hand een 16 mm dopsleutel (niet meegeleverd) om de moer **LINKSOM** vast te draaien (afb. D6).
8. Verwijder de beschermkap van de trimmer door de twee bouten met sluitringen los te draaien (afb. D7).
9. Monteer de beschermkap van de grastrimmer (niet meegeleverd) met de twee bouten en sluitringen van

de trimmer, op dezelfde manier als de beschermkap van de trimmer (afb. D8).

OPMERKING: Wanneer het apparaat is uitgerust met de grastrimmerkop, moet u zorgvuldig de juiste beschermkap kiezen.

GEBRUIK

⚠ WAARSCHUWING: Vertrouwdheid kan leiden tot onvoorzichtigheid. Opgelet, één seconde van onoplettendheid kan ernstig letsel teweegbrengen.

⚠ WAARSCHUWING: Draag altijd oogbescherming, samen met gehoorbescherming. Het niet dragen van deze beschermingsuitrusting kan ertoe leiden dat voorwerpen in uw ogen terechtkomen of kan een ander ernstig letsel veroorzaken.

⚠ WAARSCHUWING: Gebruik geen opzetstukken of toebehoren die niet door de fabrikant van dit product zijn aanbevolen. Het gebruik van niet aanbevolen opzetstukken of toebehoren kan leiden tot ernstig persoonlijk letsel.

⚠ WAARSCHUWING: Om ernstig persoonlijk letsel te voorkomen, haal het accupack uit het apparaat voor onderhoud, reiniging, het vervangen van accessoires of het verwijderen van materiaal.

APPLICATIES

U kunt dit product gebruiken voor onderstaand vermelde doeleinden:

Trimmen: wordt gebruikt voor het verwijderen van gras en onkruid langs muren, hekken, bomen en perken.

Snijden: wordt gebruikt voor het maaien van gras dat moeilijk te bereiken is met een normale grasmaaier.

OPMERKING: Het apparaat mag alleen voor het genoemde doeleinde worden gebruikt. Ieder ander gebruik is in dit geval misbruik.

DE ACCU INSTALLEREN/VERWIJDEREN

Gebruik alleen met de in afb. A2 vermelde accupacks en opladers van EGO.

Voor de eerste ingebruikname volledig opladen.

Voor het installeren (afb. E1)

Breng de ribbels van de accu in één lijn met de bevestigings sleuven van de accupoort en schuif het accupack totdat het hoorbaar op zijn plek vastklikt.

Voor het verwijderen (afb. E2)

Druk op de accuvrijgaveknop waarna het accupack wordt ontgrendeld.

⚠ WAARSCHUWING: Houd altijd uw voeten, kinderen of huisdieren die zich in de buurt bevinden in het oog wanneer u op de accuvrijgaveknop drukt. Ernstig letsel kan zich voordoen wanneer de accu valt. Haal het accupack NOOIT uit wanneer u zich in een hoge positie bevindt.

DE SCHOUDERRIEM MONTEREN EN HET APPARAAT VASTHOUDEN

1. Plaats de dubbele schouderriem op uw lichaam en steek de twee delen van de riemgesp in elkaar totdat een klik wordt gehoord (afb. F1).
2. Lijn de haak van het heupkussen uit in het oog van de schouderriemlus die op de schacht is bevestigd en druk de schacht zachtjes naar beneden (afb. F2, F3, F4).
3. Houd de grastrimmer met beide handen aan de rechterkant van je lichaam (afb. F5). De trimmerkop dient evenwijdig met de grond te zijn zodat hij eenvoudig contact maakt met het te maaien materiaal zonder dat de bediener zich moet buigen.
4. Het loslaten van de snaartrimmer kan op twee manieren worden bereikt; Laat de gesp van de riem los (afb. F6) of druk op de haak van de riem en haal deze uit elkaar van het oogje dat op de schacht is bevestigd (afb. F2).

⚠ WAARSCHUWING: Als er sprake is van een noodgeval, haalt u hem direct van de schouder, ongeacht hoe de riem zit. Het loslaten van de riemgesp (afb. F6) en beide handen aan elke kant van uw schouders halen is een quick release methode

⚠ WAARSCHUWING: Gebruik geen enkele schouderriem of dubbele schouderriem tegelijkertijd.

STARTEN/STOPPEN VAN HET APPARAAT (afb. G)

Starten

1. Beweeg de vergrendelingshendel omhoog totdat deze volledig in de groef past, houd hem in die positie en druk vervolgens op de triggerschakelaar om te starten.
2. Het veranderen van de druk op de schakelaar heeft een variabele rotatiesnelheid van de snijdraad/mes tot gevolg. Pas de snelheid aan de hand van de taak aan.

OPMERKING: De motor start pas als de ontgrendelingshendel naar voren wordt bewogen en tegelijkertijd de snelheidsknop wordt ingedrukt.

Stoppen

Beweeg het apparaat weg van het maaigebied en laat de drukschakelaar los om het te stoppen.

⚠ WAARSCHUWING: Haal altijd het accupack uit het apparaat wanneer u een pauze inlast of als u klaar bent met gebruik.

G-1	Ontgrendelingshendel	G-2	Drukschakelaar
-----	----------------------	-----	----------------

SNELHEIDSMODUS WIJZIGEN (AFB. H)

Het apparaat heeft drie snelheidsmodi.

Elke keer dat u op de snelheidsmodusschakelaar drukt, verandert de snelheidsmodus.

De snelheidsindicator geeft de actieve snelheidsstatus weer: één lampje voor lage snelheid en twee lampjes voor normale snelheid, drie lampjes voor hoge snelheid. De lage snelheidsmodus zorgt voor een betere controle van het apparaat en een langere gebruiksduur per acculading.

OPMERKING:

De snelheidsmodus kan worden ingesteld voordat het apparaat wordt ingeschakeld OF tijdens het gebruik.

Wanneer het apparaat na een pauze opnieuw wordt gestart, keert het terug naar de vorige snelheid.

H-1	Snelheidsindicator	H-3	Knop voor de snelheidsmodus
H-2	Bluetooth® indicator	H-4	Accustatus indicator

ACCUSTATUS INDICATOR EN SNELHEIDSMODUS (AFB. H)

De accustatus indicator geeft het laadniveau en de werkstatus van het accupack weer, en de snelheidsindicator geeft de werkstatus van het apparaat weer, zoals weergegeven in de onderstaande tabel. De accustatus indicator en de snelheidsindicator gaan branden wanneer het apparaat wordt gestart OF wanneer op de snelheidsmodusknop wordt gedrukt.

NL

	Indicatielampjes		Betekenis
Accustatus indicator	Groen brandend		Laadniveau van de accu van 20% tot 100%
	Groen knipperend		Laadniveau van de accu van 10% tot 20%
	Permanent rood brandend		Laadniveau van de accu van minder dan 10%
	Rood knipperend		Het accupack is bijna leeg en moet onmiddellijk worden opgeladen.
	Oranje brandend		Het accupack is oververhit. Koel het accupack en af totdat de temperatuur lager dan 67°C is. Zie " accubeveiliging tegen hoge temperaturen " hieronder
	Rood/groen afwisselend knipperend		Het accupack heeft een elektronicafout. Vervang het accupack of neem contact op met de klantenservice van EGO. Zie " accubeveiliging tegen elektronicafouten " hieronder.
Snelheidsindicator (de afbeelding toont de hoge snelheid)	Groen brandend		Het apparaat werkt naar behoren.
	Oranje brandend		Het apparaat is oververhit. Koel het apparaat tot de temperatuur onder de 80°C zakt. Zie " beveiliging tegen te hoge temperaturen " hieronder.
	Oranje knipperend		Het apparaat is overbelast. Zie " beveiliging tegen overbelasting " hieronder.

Accubeveiliging tegen hoge te temperaturen

Als de accutemperatuur tijdens het gebruik de 70°C overschrijdt, schakelt het temperatuurbeveiligingscircuit het apparaat onmiddellijk uit om het accupack te beschermen tegen schade door oververhitting. De accustatus indicator brandt ononderbroken oranje. Laat de schakelaar los en wacht tot de oververhitte accu is afgekoeld en de indicator groen wordt, en start het apparaat vervolgens opnieuw.

Accubeveiliging tegen elektronicafouten

Wanneer de accubeveiliging tegen elektronicafouten optreedt, knippert de accustatus indicator afwisselend rood/groen en schakelt het apparaat na 3 seconden uit. Vervang het accupack of neem contact op met de klantenservice van EGO.

Overbelastingsbeveiliging

Dit apparaat heeft een ingebouwde overbelastingsbeveiliging. Wanneer het apparaat overbelast is, stopt de motor en knippert de snelheidsindicator oranje. Verwijder het accupack uit het apparaat, bevestig het accupack opnieuw en start het apparaat opnieuw. Verminder de belasting van het apparaat, vermijd een te lange of te grote snijlijn of het maaien van zware/houtachtige struiken.

Beveiliging tegen te hoge temperaturen

Als de temperatuur van het apparaat tijdens bedrijf de 90°C overschrijdt, zal de temperatuurbeveiliging het apparaat uitschakelen om schade door oververhitting te voorkomen. De snelheidsindicator brandt onafgebroken oranje. Laat de schakelaar los en wacht tot het apparaat is afgekoeld en de snelheidsindicator groen wordt, start het apparaat dan opnieuw.

DRAADLOZE BLUETOOTH®-TECHNOLOGIE

Producten met ingebouwde draadloze Bluetooth-technologie® kunnen verbinding maken met EGO Connect-services via uw mobiele apparaat of EGO Bluetooth Gateway-apparaat®. Voor informatie of ons volledige assortiment van verbonden producten en diensten, inclusief verbodingsinstructies, scant u de QR-code hieronder of bezoekt u www.egopowerplus.eu/connect.

Het Bluetooth®-symbool  gaat branden wanneer het apparaat is verbonden.



GEbruIK MET DE TRIMMERKOP

⚠ WAARSCHUWING: Om ernstig persoonlijk letsel te voorkomen, draag altijd een veiligheidsbril wanneer u dit apparaat gebruikt. Draag een gezichts- of stofmasker in geval van een stoffige omgeving.

Voor gebruik, verwijder alle mogelijke obstakels uit de te maaien zone. Verwijder voorwerpen zoals stenen, gebroken glas, spijkers, draad of koorden, die weggeslingerd kunnen worden of in het snijelement terecht kunnen komen. Zorg dat er zich geen kinderen, omstanders of huisdieren in de omgeving bevinden. Houd kinderen, omstanders en huisdieren op een afstand van minstens 15 m; er is nog altijd risico op het wegslingeren van voorwerpen richting omstanders. Omstanders worden aangespoord om oogbescherming te dragen. Als iemand in de buurt komt, stop de motor en het snijelement dan onmiddellijk.

Controleer voor elk gebruik op beschadigde/verleten onderdelen

Controleer de aantikkop, beschermkap en lus greep en vervang de onderdelen die gebarsten, scheef getrokken, gebogen of beschadigd zijn.

Het mes voor het snijden van de draad op de rand van het scherm kan na verloop van tijd bot worden. Het wordt aanbevolen om het mes regelmatig met een vijl te slijpen of door een nieuw mes te vervangen.

Maak de trimmer na elk gebruik schoon.

⚠ OPGELET: Belemmeringen in de ventilatieopeningen beletten de aanvoer van lucht in de motorbehuizing. Dit kan oververhitting of schade aan de motor veroorzaken.

- Maak het apparaat alleen schoon met een vochtige doek en milde zeep. Laat nooit vloeistof in het apparaat terecht komen; dompel nooit enig onderdeel van het apparaat onder in een vloeistof.
- Houd de luchtopeningen in de motorbehuizing op elk moment vrij van vuil.

⚠ WAARSCHUWING: Maak uw grastrimmer nooit schoon met water. Maak de kunststof onderdelen niet schoon met oplosmiddelen. De meeste kunststoffen kunnen door verschillende soorten van commercieel beschikbare oplosmiddelen schade oplopen. Gebruik een schone doek voor het verwijderen van vuil, stof, olie, smeer, etc.

Controleer op blokkeringen van de trimmerkop

- Houd de trimmerkop schoon om blokkeringen te voorkomen. Verwijder gemaaid gras, bladeren, vuil en ander opgehoopt vuil voor en na elk gebruik.
- Als er een blokkering optreedt, stopt u de trimmer en verwijdt u de accu. Verwijder vervolgens al het gras dat zich mogelijk rond de motoras of de trimmerkop heeft gewikkeld.

De lengte van de snijdraad aanpassen (afb. J)

De snijkop stelt de bediener in staat om meer snijdraad vrij te geven zonder de motor te moeten stoppen. Als de snijdraad uitgerafeld of versleten raakt, kan extra draad vrijgegeven worden door de aantikkop tijdens gebruik van de trimmer voorzichtig tegen de grond te tikken.

OPMERKING: Het vrijgeven van draad wordt moeilijker als de draad te kort wordt.

⚠ WAARSCHUWING: Verwijder of pas de draadsnijder niet aan. Door een te lange snijdraad zal de motor oververhitten wat tot ernstig persoonlijk letsel kan leiden.

De draad vervangen

OPMERKING: Gebruik de aanbevolen nylon snijdraad met een diameter van niet meer dan 2,7 mm. Het gebruik van een andere dan de aanbevolen draad kan leiden tot oververhitting of schade aan de grastrimmer.

⚠ WAARSCHUWING: Gebruik nooit een met metaal versterkte draad, kabel of koord etc. Deze kunnen afbreken en een gevaarlijk projectiel worden.

1. Verwijder het accupack uit de trimmer.
2. Verwijder indien nodig de overgebleven snijdraad.
3. Snij 6 m af van de snijdraad en steek de draad in het bevestigingsgat in het oogje (afb. K1). Druk en trek de draad van de andere kant totdat aan beide zijden van de spoel evenveel draad is.

4. Druk, terwijl u de gemonteerde onderste afdekking in de richting van de pijl draait, om de draad op de spoel te draaien totdat ongeveer 15 cm van de draad aan iedere kant uitsteekt (afb. K2).
5. Druk de gemonteerde onderste afdekking naar beneden terwijl u met de hand aan de draden trekt om de draden naar voren te halen en om te kijken of de snijkop goed zit.

De snijdraad terug plaatsen

Als de snijdraad bij de uitgang breekt of als de snijdraad niet verder loopt of vast zit in de trimmerkop, dient u de volgende stappen uit te voeren:

1. Druk op de ontgrendelingsknoppen op de bovenste afdekking en verwijder de gemonteerde onderste afdekking door deze recht eruit te trekken (afb. L1).
2. Verwijder de snijdraad van de spoel.
3. Terwijl u met één hand de trimmer vasthoudt, gebruikt u de andere hand om de onderste afdekking vast te pakken en de lipjes op de bovenste afdekking uit te lijnen met de sleuven in de onderste afdekking (afb. L2); Druk op de onderste afdekking totdat deze op zijn plaats klikt met een duidelijk klinkgeluid.
4. Volg de instructies in "de draad vervangen" om een nieuwe snijdraad te plaatsen.

GEBRUIK MET DE GRASTRIMMERKOP

⚠ WAARSCHUWING: Om wilde begroeiing en struikgewas te maaien, laat u het roterende mes met 3 tanden tot op hoogte van de begroeiing zakken om een hakkend effect te bereiken. Gebruik de grastrimmer als een zeis (naar rechts en links vegen) op grondniveau. Gebruik het snijelement nooit boven uw middel.

⚠ WAARSCHUWING: Hoe hoger het snijelement boven de grond is, hoe groter het risico op letsel door zijwaarts weggeslingerd maaisel.

⚠ WAARSCHUWING: Gebruik bij het snoeien van jonge stammen of andere houtachtige materialen met een diameter tot 2 cm, de linkerkant van het mes om te voorkomen dat het mes in een bepaalde richting duwt. Probeer geen houtachtig materiaal met een grotere diameter te snijden, aangezien het mes vast kan raken of de grastrimmer naar voren kan trekken. Dit kan leiden tot schade aan het mes of de grastrimmer of verlies van controle over de grastrimmer, met persoonlijk letsel tot gevolg.

⚠ WAARSCHUWING: Een verkeerd gebruik van het mes kan tot breuk of andere schade leiden. Weggeslingerde onderdelen kunnen ernstig letsel aan de gebruiker of omstanders veroorzaken. Om het risico

op persoonlijk letsel te beperken, neem de volgende voorzorgsmaatregelen:

- Vermijd contact met harde of vaste vreemde voorwerpen zoals stenen, rotsen of stukken metaal.
- Zaag nooit hout of struiken met een stamdiameter van meer dan 2 cm.
- Inspecteer het mes met regelmatige korte tussenpozen op tekenen van beschadiging. Werk niet verder met een beschadigd mes.
- Slijp het mes regelmatig bij (wanneer het merkbaar bot is geworden) en laat het indien nodig uitbalanceren (uitgevoerd door een gekwalificeerde servicemonteur).

Pas op voor terugslag

Wees uiterst voorzichtig bij het gebruik van het 3-tands mes. Terugslag kan optreden wanneer het draaiend mes contact maakt met een voorwerp dat niet onmiddellijk wordt gesneden. Dit contact kan ervoor zorgen dat het blad een ogenblik stopt en de het apparaat plotseling "wegduwt" van het object dat werd geraakt. Deze reactie kan gewelddadig genoeg zijn om ervoor te zorgen dat de gebruiker de controle over het apparaat verliest. Terugslag kan zich zonder waarschuwing voordoen als het mes vastzit, blijft steken of wordt gebogen. Dit komt vaker voor in gebieden waar het moeilijk is om het materiaal te zien dat wordt gesneden. Voor snijgemak en veiligheid benadert u het onkruid dat met de grastrimmer van rechts naar links wordt gesneden. In het geval dat een onverwacht object of houtachtige materiaal wordt aangetroffen, kan dit de terugslag minimaliseren.

ONDERHOUD

⚠ WAARSCHUWING: Voor het inspecteren, reinigen of onderhouden van het apparaat dient u de motor te stoppen, te wachten totdat alle bewegende onderdelen tot stilstand zijn gekomen en het accupack te verwijderen. Het negeren van deze instructies kan ernstig persoonlijk letsel of materiële schade tot gevolg hebben.

⚠ WAARSCHUWING: Gebruik tijdens reparaties uitsluitend identieke reserve-onderdelen. Het gebruik van andere onderdelen kan gevaar opleveren of schade aan het product veroorzaken. Laat alle reparaties uitvoeren door een vakbekwame reparateur om een continue veiligheid en betrouwbaarheid te waarborgen.

REINIGING VAN HET APPARAAT

- Maak het apparaat schoon met een vochtige doek en mild schoonmaakmiddel.
- Maak de kunststof behuizing of handgreep niet schoon met een agressief schoonmaakmiddel. Deze kunnen door bepaalde aromatische oliën, zoals pijnboom en

citroen, en oplosmiddelen, zoals kerosine, worden beschadigd. Vocht kan risico op elektrische schokken met zich meebrengen. Veeg eventueel vocht weg met een zachte en droge doek.

DE TANDWIELKASTEN SMEREN

Voor de beste werking en een langere levensduur smeert u de tandwielkast met een speciaal smeermiddel (iedere keer ongeveer 4 à 5 ml) na elke 50 bedrijfsuren. Niet meer dan 3/4 capaciteit van het oliepat

Het speciale vet moet voldoen aan de volgende eisen:

1. Behoort tot DIN51818: NLGI-1 kegel penetratiegraad.
2. Vet op basis van esters.
3. Uitstekende start bij lage temperaturen, EP, mechanische schering, bestendig tegen slijtage en oxidatieve stabiliteitseigenschappen.
4. Gebruikstemperatuur moet tussen -40~180°C liggen.

Verwijder de accu en de afdichtbouten. Smeer de tandwielkasten door het oliepat.

OPMERKING: Er zit een afdichtschroef op de tandwielkast en op de powerhead.

HET APPARAAT OPSLAAN

- Verwijder het accupack van het apparaat wanneer het niet wordt gebruikt.
- Maak het apparaat grondig schoon voordat u het opbergt.
- Berg het apparaat op in een droge, goed geventileerde en afsluitbare ruimte of op een hoge hoogte en buiten het bereik van kinderen. Berg het apparaat niet op in de buurt van meststoffen, benzine of andere chemicaliën.
- Gebruik van de messchede op het mes met 3 tanden tijdens transport en opslag (afb. M).

Het milieu beschermen



Gooi geen elektrische apparatuur, gebruikte accu's en laders weg via het huishoudelijk afval! Geef dit product af bij een geautoriseerd recyclingbedrijf en zorg dat het apart kan worden ingezameld. Elektrisch gereedschap moet worden geretourneerd voor een milieuvriendelijke recycling.

NL

PROBLEEMOPLOSSING

NL

PROBLEEM	OORZAAK	OPLOSSING
Start niet	<ul style="list-style-type: none"> ■ Het accupack is niet met de grastrimmer verbonden. ■ Er is geen elektrisch contact tussen het apparaat en de accu. ■ Het accupack is uitgeput. ■ De ontgrendelingshendel en schakelaar worden niet gelijktijdig ingedrukt. 	<ul style="list-style-type: none"> ■ Verbind het accupack met de grastrimmer. ■ Plaats het accupack opnieuw. ■ Laad het accupack op. ■ Om het apparaat te starten, duwt u de ontgrendelingshendel omlaag en houdt u deze positie vast. Duw vervolgens de trekker in.
Het apparaat stopt met werken tijdens het maaien	<ul style="list-style-type: none"> ■ Er wordt zware snijdraad gebruikt. ■ De motor is overbelast. ■ Het accupack of het apparaat is te heet. ■ Het accupack is niet met het apparaat verbonden. ■ Het accupack is uitgeput. 	<ul style="list-style-type: none"> ■ Gebruik de geadviseerde nylon snijdraad met een diameter van niet meer dan 2,7 mm. ■ Het apparaat herstelt weer zodra de belasting is verdwenen. Voor continu gebruik dient u het vermogen van het apparaat te verlagen. ■ Laat het accupack of het apparaat afkoelen totdat de temperatuur minder dan 67°C bedraagt. ■ Installeer het accupack opnieuw op het apparaat. ■ Laad het accupack op.
De snijdraad kan niet worden vrijgegeven (alleen bij gebruik met de trimmerkop)	<ul style="list-style-type: none"> ■ Er is gras om de motoras of trimmerkop gewikkeld. ■ Er bevindt zich onvoldoende draad in de trimmerkop. ■ De snijkop is vuil. ■ De draad is verstrikt geraakt in de trimmerkop. ■ De draad is te kort. 	<ul style="list-style-type: none"> ■ Stop de grastrimmer, verwijder de accu en verwijder het gras van de motoras en snijkop. ■ Verwijder de accu en vervang de snijdraad volgens de sectie "DE DRAAD VERVANGEN" in deze handleiding. ■ Verwijder de accu en maak de onderste afdekking, spoel en bovenste afdekking schoon. ■ Verwijder de accu en verwijder de snijdraad van de spoel en wikkel op, volgens de sectie "DE DRAAD VERVANGEN" in deze handleiding. ■ Verwijder de accu en trek aan de draad terwijl de aantikkop afwisselend wordt ingedruwd en losgelaten.



PROBLEEM	OORZAAK	OPLOSSING
Gras wordt om de snijkop en motorbehuizing gewikkeld	<ul style="list-style-type: none">■ Lang gras wordt op grondniveau gemaaid.	<ul style="list-style-type: none">■ Snijd het onkruid in verschillende secties van boven naar beneden af.

GARANTIE

EGO-GARANTIEBELEID

Bezoek alstublieft de website egopowerplus.eu voor de volledige voorwaarden van het EGO-garantiebeleid.

NL

LÆS ALLE ANVISNINGER!



LÆS BRUGERVEJLEDNINGEN

⚠ ADVARSEL: Resterende risiko! Folk med elektroniske anordninger, såsom pacemakere, bør spørge deres læge(r) til råds, før de bruger dette produkt. Betjening af elektrisk udstyr i umiddelbar nærhed af en pacemaker, kan forårsage forstyrrelser eller svigt af pacemakeren.

DK



Sikkerhedsadvarsel



Wear Eye Protection



Brug hovedbeskyttelse



Brug skridsikkert fodtøj



Pas på ryk i klingen



Afstanden mellem apparatet og omkringstående skal være mindst 15 meter.



Snordiameter - diameteren af nylontrimmersnoren



Garanteret lydniveau. Støjemission til miljøet opfylder EF-direktivet.



Overensstemmelse i Storbritannien



Bluetooth®

n_0

Maksimal hastighed



Jævnstrøm (DC)

kg

Kg

mm

Millimeter

SIKKERHEDSSYMBOLER

⚠ ADVARSEL: Når en maskine bruges, er der altid en risiko for at genstande slynges ind i øjnene, som kan føre til alvorlige øjenskader. Inden maskinen tages i brug, skal du altid tage beskyttelsesbriller eller sikkerhedsbriller på med sideskærm, eller en fuld ansigtsmaske, hvis nødvendigt. Vi anbefaler en Wide Vision Safety Maske til brug over briller eller standard sikkerhedsbriller med sideskærme.



Læs og forstå brugsanvisningen



Brug hørevern



Brug håndbeskyttelse



Pas på kastede genstande



Afbryd batteriet før vedligeholdelse



Klippebredde - kantklipperens maks. klippebredde



Må ikke bruges i regn og må ikke efterlades udenfor i regnvej.



Elektriske affaldsprodukter må ikke bortskaffes sammen med husholdningsaffald. Tag det til en godkendt genbrugsplads.



Produktet overholder de gældende europæiske direktiver.

IPX5

Grad af beskyttelse mod indtrængning

V

Spænding

.../min

Omdrejninger eller ryk frem og tilbage i minut

cm

Centimeter

SPECIFIKATIONER

Klippedel	Klippehoved	Metalklinge med 3 tænder	
Spænding	56 V		
n_0	Lav: 3500/min Medium: 4500/min Høj: 5200/min		
Type trimmersnor	2,7 mm snoet nylonsnor	/	
Savklinge	/	ABB1203	
Klippebredde	45 cm	30 cm	
Anbefalet driftstemperatur	0°C - 40°C		
Anbefalet opbevaringstemperatur	-20°C - 70°C		
Optimal opladningstemperatur	5°C - 40°C		
Vægt (uden batteri)	5,4 kg		
Målt lydeffektniveau L_{WA}	95 dB(A) K=1,6 dB(A)	96,3 dB(A) K=2,1 dB(A)	
Lydtryk ved brugerens øre L_{PA}	82 dB(A) K=3 dB(A)	83,4 dB(A) K=2,5 dB(A)	
Garanteret lydeffektniveau L_{WA} (målt i henhold til 2000/14 / EF)	96 dB(A)	98 dB(A)	
Vibrationsværdi a_h :	Venstre håndtag	1,2 m/s ² K=1,5 m/s ²	1,5 m/s ² K=1,5 m/s ²
	Højre håndtag	1,2 m/s ² K=1,5 m/s ²	1,5 m/s ² K=1,5 m/s ²

- Den samlede erklærede vibrationsværdi er målt i overensstemmelse med en standard testmetoden, og den kan bruges til at sammenligne en maskine med en anden.
- Den samlede angivne vibrationsværdi kan også bruges ved en foreløbig vurdering af eksponeringen.

BEMÆRK: Vibrationsemissionen ved faktisk brug af maskinen kan afvige fra den angivne værdi, hvor maskinen bruges. For at beskytte brugeren, skal brugeren bruge handsker og høreværn i de faktiske brugsforhold.

PAKKE (FIG. A1)

BESKRIVELSE

KEND DIN KANTKLIPPER(fig. A1)

- Hastighedsindikator
 - Bluetooth®-indikator
 - Knap til valg af hastighedsfunktion
 - Batteri-statusindikator
 - Remspænde
 - Hoftepude
 - Bolt med pakning (2)
 - Hul til aksel-lås
 - Trimmersnor
 - Trimmerhoved (fjederhoved)
 - Kniv til afskæring af snor
 - Skærm til kantklipper
 - Aksel
 - Cykelstyr
 - Snørehul til rem
 - Vingebolt
 - Tænd/sluk-knap
 - låsehåndtag
 - Batteriudskubning
 - Elektriske kontakter
 - Lås
 - Udløserknap til batteri
 - Buskrydderskærm
 - Klinge med 3-tænder
 - Skede til klinge
 - Udvendig flange (kun til brug med buskrydderhovedet)
 - Møtrik (kun til brug med buskrydderhovedet)
 - Unbrakonøgle
- * SÆLGES SEPARAT

DK

SAMLING

⚠ ADVARSEL: Hvis der er dele, der er beskadigede eller mangler, anvendes apparatet ikke, før delene er udskiftet. Brug af dette produkt med beskadigede eller manglende dele kan medføre alvorlig personskade.

⚠ ADVARSEL: Forsøg ikke at ændre dette produkt eller fremstille tilbehør, der ikke anbefales til brug med denne kantklipper. Enhver sådan ændring eller modifikation er misbrug og kan resultere i en farlig situation og føre til eventuel alvorlig personskade.

DK

⚠ ADVARSEL: For at forebygge utilsigtet start, der kan forårsage alvorlige personskader, skal batteripakken altid tages ud af maskinen, når delene sættes på.

⚠ ADVARSEL: Når buskrydderhovedet sættes på maskinen, skal beskyttelsesbøjlen sættes på.

MONTERING AF SKÆRMEN (FIG. B1 og B2)

⚠ ADVARSEL: Brug altid handsker ved montering eller udskiftning af skærmen. Vær forsigtig med klingens og skærmens, og undgå at skære dig på hånden.

⚠ ADVARSEL: Nbrug aldrig maskinen uden skærmen solidt på plads. Skærmen skal altid være på værktøjet for at beskytte brugeren! Når skærmen sættes på, må du aldrig prøve at fjerne eller tilpasse den. Hvis den skal skiftes, skal det gøres af en kvalificeret servicetekniker!

BEMÆRK: Denne maskine kan bruges med to slags skærme. Kun skærmen med ikonet  kan bruges med trimmerhovedet. Dem må IKKE bruges med buskrydderhovedet. Sørg for, at vælge den rigtige skærm, når du bruger maskinen.

Løsn, og fjern de to bolte på skærmen, flugt skærmens monteringshuller med enhedens huller. Sæt derefter skærmen fast på akslen med de to bolte sammen med to fjederskiver.

⚠ ADVARSEL: Sørg for, at skærmen sidder som vist i fig. B1 og B2. Hvis monteringen sættes omvendt på, kan det føre til store skader!

JUSTERING AF CYKELSTYRET

1. Stop motoren, og tag batteripakken ud af maskinen, hvis den sidder i maskinen.
2. Før forsendelsen sættes cykelstyret på akslen som vist i fig. C1.

3. Løsn vingebolten på beslaget, og hæv derefter cykelstyret 180° rundt om akslen som vist i fig. C2.
4. Drej håndtaget 90° MOD URET, så det vender mod trimmerhovedet (fig. C3).
5. Spænd vingebolten for, at spænde cykelstyret på plads.

⚠ ADVARSEL: Risiko for alvorlig personskade. Værktøjet må kun startes, når cykelstyret er indstillet vinkelret på stangen, og brugeren holder det med begge hænder.

SKIFT TRIMMERHOVEDET MED BUSKRYDDERHOVEDET

1. Fjern batteripakken fra maskinen
2. Drej trimmerhovedet, så rillen i flangen passer med aksel-låsehullet på gearkassen, og sæt en stabilisator i hullet (fig. D1).
3. Drej trimmerhovedet MED URET, for at tage det af motorakslen (fig. D1 og D2).
4. Klingens leveres med en skede. Før klingens monteres på buskrydderen, skal skeden tages af kroge på skeden (fig. D3).

BEMÆRK: For at beskytte mod personskader, skal du bruge handsker før al drift med 3 tands-klingen.

5. Monter den indvendige flange og flangedækslet, hvis de var adskilt fra akslen (fig. D4).
6. Sæt klingens på motorakslen, så dens flade flugter med forhøjningen på den indre flange. Monter den ydre flange og møtrikken (fig. D5). Spænd møtrikken med fingrene MOD URET.
7. Placer gearkassen mod en solid overflade til støtte. Hold buskrydderakslen med den ene hånd, og spænd møtrikken MOD URET med en 16 mm topnøgle (medfølger ikke) (fig. D6).
8. Fjern kantklipperens skærm, ved at løsne de to bolte med spændeskiver (fig. D7).
9. Monter buskrydderens skærm (medfølger ikke) med de to bolte og spændeskiver fra kantklipperen. Den monteres på samme måde, som skærmen blev monteret på kantklipperen (fig. D8).

BEMÆRK: Når maskinen er udstyret med buskrydderhovedet, skal du sørge for at vælge den rigtige skærm.

BETJENING

⚠ ADVARSEL: Lad ikke fortrolighed med dette produkt gøre dig skødesløs. Husk på, at det kan føre til alvorlige skader, hvis du ikke er opmærksom i blot et sekund.

⚠ ADVARSEL: Bær altid sikkerhedsbriller samt høreværn. Hvis disse ikke bruges, kan du få genstande slyngt i øjnene, og der kan også opstå andre alvorlige skader.

⚠ ADVARSEL: Anvend ikke tilbehør eller påmonteringer, der ikke anbefales af fabrikanten af dette produkt. Brug af tilbehør eller påmonteringer, der ikke anbefales, kan forårsage alvorlig personskade.

⚠ ADVARSEL: For at undgå alvorlig personskade tages batteriet af maskinen før service, rengøring, udskiftning af påmonteringer, eller før der fjernes noget fra apparatet.

ANVENDELSER

Du kan bruge dette produkt til de formål, der er nævnt nedenfor:

Trimning: anvendes til at fjerne græs og ukrudt op mod vægge, hegn, træer og skel.

Klipning: anvendes til at klippe græs, der er svært at nå med en almindelig plæneklipper.

BEMÆRK: Maskinen må kun bruges til dens tilsigtede formål. Enhver anden anvendelse anses for at være et tilfælde af misbrug.

PÅSÆTNING/AFTAGNING AF BATTERIPAKKEN

Produktet må kun bruges med EGO's batteripakker og opladere, der er anført i fig A2.

Lad batteriet helt op inden første brug.

Montering (fig. E1)

Sørg for, at batteriribberne passer med monteringsåbningerne i værktøjets batterikammer, og tryk på batteripakken, indtil den klikker på plads.

Aftagning (fig. E2)

Tryk på batteriudløserknappen, hvorefter batteripakken frigøres fra låsen.

⚠ ADVARSEL: Vær altid opmærksom på dine fødders placering og på børn eller kæledyr omkring dig, når du trykker på udløserknappen til batteriet. Der kan opstå alvorlig skade, hvis batteriet falder. Fjern ALDRIG batteriet

på et højt sted.

SÅDAN MONTERES DEN DOBBELTE SKULDERREM OG SÅDAN HOLDES MASKINEN

1. Sæt den dobbelte skulderrem på kabinettet, og sæt remspændets to dele ind i hinanden, indtil der lyder et klik (fig. F1).
2. Sæt hoftepodens krog i løkken på skulderremmen, der sidder på akslen, og tryk forsigtigt akslen ned (fig. F2, F3 og F4).
3. Hold buskrydderen med begge hænder på højre side af kroppen (Fig.F5). Trimmerhovedet skal være parallelt med jorden, så det nemt kommer i kontakt med det, der skal skæres, uden at brugeren skal strække sig.
4. Snoren kan føres ud på to forskellige måder: Løsn remspændet (fig. F6) eller tryk på remmens krog og tag den af løkken på akslen (fig. F2).

⚠ ADVARSEL: Når der opstår en fare, så tag den straks af skulderen, uanset hvordan remmen er sat på. Løsn remspændet (fig. F6) og tag skulderremmene af på begge sider med begge hænder

⚠ ADVARSEL: Du må ikke bruge den ene skulderrem og den dobbelte skulderrem på samme tid.

START/STOP AF MASKINEN (Fig. G)

Sådan startes produktet

1. Tryk låsehåndtaget op, indtil det passer helt ind i rillen. Hold det der, og tryk derefter på tænd/sluk-knappen, for at starte.
2. Kantklipperen hastighed styres i henhold til, hvor meget tænd/sluk-knappen trykkes ned. Juster styrken i henhold til opgaven.

BEMÆRK: Motoren starter kun, når låsegrebet trykkes fremad og tænd/sluk-knappen samtidig trykkes ned.

Sådan stoppes produktet

Flyt maskinen væk fra skæreeområdet, og slip tænd/sluk-knappen for at stoppe den.

⚠ ADVARSEL: Tag altid batteripakken ud af maskinen, hvis du holder en pause og når du er færdig med arbejdet.

G-1	Låsegreb	G-2	Tænd/sluk-knap
-----	----------	-----	----------------

ÆNDRING AF HASTIGHEDSFUNKTIONEN (fig. H)

Maskinen har tre hastighedstilstande.

DK

Hver gang du trykker på hastighedsknappen, ændres hastigheden.

Hastighedsindikatoren viser den aktive hastighed: Et lys for lav hastighed, to lys for medium hastighed og tre lys for høj hastighed. På den lave hastighed har du bedre kontrol over maskinen, og den kan køre længere på hver opladning.

BEMÆRK:

Hastigheden kan indstilles, før maskinen tændes OG under drift.









Når maskinen startes igen efter en pause, går hastigheden tilbage til den tidligere hastighed.

DK

H-1	Hastighedsindikator	H-3	Knap til valg af hastighedsfunktion
H-2	Bluetooth®-indikator	H-4	Batteri-statusindikator

BATTERISTATUSINDIKATOR OG HASTIGHEDSINDIKATOR (FIG. H)

Batteristatusindikatoren viser batteriets strømniveau og driftsstatus, og hastighedsindikatoren viser maskinens driftsstatus, som vist i skemaet nedenfor. Batteristatusindikatoren og hastighedsindikatoren lyser, når maskinen startes OG når der trykkes på hastighedsknappen.

Indikatorlamper			Betydning
Batteri-statusindikator	Lyser grøn		Batteristrømmen er på 20 % til 100 %
	Blinker grønt		Batteristrømmen er på 10% til 20%
	Lyser rød		Batteristrømmen er under 10%
	Blinker rødt		Batteriet er ved at løbe tør for strøm og skal straks oplades.
	Lyser orange		Batteripakken er overophedet. Afkøl batteripakken, indtil temperaturen falder til under 67 °C. Se afsnittet »Beskyttelse mod overophedning af batteriet« nedenfor
	Blinker rødt/grønt skiftevis		Elektronik-fejl på batteriet. Skift batteripakken, eller kontakt EGO:s kundeservicecenter. Se afsnittet »Beskyttelse mod elektronik-fejl på batteriet« nedenfor.
Hastighedsindikator (illustrationen viser den høje hastighed)	Lyser grøn		Maskinen fungerer korrekt.
	Lyser orange		Maskinen er overophedet. Afkøl maskinen, indtil temperaturen kommer under 80°C. Se afsnittet »Beskyttelse mod overophedning af maskinen« nedenfor.
	Blinker orange		Maskinen er overbelastet. Se afsnittet »Beskyttelse mod overbelastning af maskinen« nedenfor.

Beskyttelse mod overophedning af batteriet

Hvis batteritemperaturen kommer over 70°C under drift, slukker temperaturbeskyttelses kredsløbet straks maskinen, så batteripakken beskyttes mod overophedning. Batteristatusindikatoren lyser orange. Slip tænd/sluk-knappen og vent, indtil det overophedede batteri har kølet ned, og indikatoren bliver grøn. Herefter kan maskinen genstartes.

Beskyttelse mod elektronik-fejl på batteriet

Hvis en elektronik-fejl opstår på batteripakken, blinker batteristatusindikatoren rødt/grønt, og maskinen slukker efter 3 sekunder. Skift batteripakken, eller kontakt EGO's kundeservicecenter.

Beskyttelse mod overbelastning af maskinen

Maskinen har en indbygget beskyttelsesfunktion mod overbelastning af kredsløbet. Hvis maskinen overbelastes, stopper motoren og hastighedsindikatoren blinker orange. Tag batteripakken ud af maskinen og sæt den i igen. Start derefter maskinen igen. Reducer belastningen af maskinen. Undgå for lange klippelinjer eller klipning af tunge/træagtige buske.

Beskyttelse mod overophedning af maskinen

Hvis maskintemperaturen kommer over 90°C under drift, slukker temperaturbeskyttelses kredsløbet straks maskinen, så den beskyttes mod overophedning. Hastighedsindikatoren lyser orange. Slip tænd/sluk-knappen og vent, indtil den overophedede maskine har kølet ned, og hastighedsindikatoren bliver grøn. Herefter kan maskinen genstartes.

TRÅDLØS BLUETOOTH® TEKNOLOGI

Det er muligt, at forbinde produkter med indbygget trådløs Bluetooth® til EGO Connect-tjenesterne via en mobilenhed eller en EGO Bluetooth® Gateway-enhed. For yderligere oplysninger og for at se hele udvalget af forbundne produkter og tjenester, herunder forbindelsesvejledninger, skal du scanne QR-koden nedenfor eller gå på www.egopowerplus.eu/connect.

Bluetooth® -symbolet  lyser, når maskinen er forbundet.



BRUG MED TRIMMERHOVEDET

⚠ ADVARSEL: For at undgå alvorlig personskade bæres altid beskyttelsesbriller eller sikkerhedsbriller, når denne enhed betjenes. Brug en ansigtsmaske eller støvmaske, hvor der er støvet.

Ryd op i området, hvor der skal klippes, før hver brug. Fjern alle genstande, såsom sten, glasskår, søm, tråd, eller linje, der kan slynges eller blive viklet ind i trimmerdelen. Få børn, tilskuere og kæledyr væk fra området. Hold alle børn, omkringstående og kæledyr mindst 15 m væk. Tilskuere kan stadig være i fare for at blive ramt af genstande, der slynges ud. Omkringstående bør opfordres til at bære øjenbeskyttelse. Hvis nogen nærmer sig, så stop straks motoren og trimmerdelen.

Før hver anvendelse undersøg for skader / slidte dele

Se fjederhovedet, skærmen og bøjlehåndtaget efter for skader, og skift de dele, der er revnede, skæve, bøjedede eller beskadigede på nogen måde.

Snorkniven på kanten af skærmen bliver med tiden sløv. Det anbefales regelmæssigt at slibe den med en fil eller udskifte den med en ny kling.

Rengør kantklipperen efter hvert brug.

⚠ FORSIGTIG: Forhindringer i ventilationsåbningerne forhindrer luften i at komme ind i motorhuset og forårsager overophedning eller beskadigelse af motoren.

- Brug kun mild sæbe og en fugtig klud til at rengøre maskinen. Undgå altid, at væske trænger ind i maskinen. Ingen af maskinens dele må nedsænkes i væske.
- Hold altid lufthuller i motorhuset fri for snavs og skidt.

⚠ ADVARSEL: Brug aldrig vand til rengøring af kantklipperen. Undgå, at bruge opløsningsmidler til rengøring af plastdele. De fleste plastmaterialer er modtagelige for skader fra forskellige typer af kommercielle opløsningsmidler. Brug rene klude til at fjerne snavs, støv, olie, fedt osv.

Se, om trimmerhovedet er tilstoppet

- Hold trimmerhovedet rent, så det ikke tilstoppes. Fjern græs, blade, jord og andet ophobet skidt før og efter hver brug.
- Hvis det tilstoppes, skal du stoppe kantklipperen og tage batteriet ud. Fjern derefter alt græs, der har viklet sig rundt om motorakslen eller trimmerhovedet.

DK

Justering af trimmersnorens længde (fig. J)

Trimmerhovedet giver brugeren mulighed for at frigive mere trimmersnor uden at stoppe motoren. Efterhånden som snoren bliver flosset eller slidt, kan man frigive ekstra snor ved at trykke fjederhovedet let mod jorden, når kantklipperen kører (fig. M).

BEMÆRK: Frigivelse af snor bliver vanskeligere, hvis trimmersnoren bliver for kort.

⚠ ADVARSEL: Du må ikke fjerne snorkniven eller ændre på den enhed, hvor den sidder. For lang snor vil få motoren til at overophede, og kan føre til alvorlige personskader.

Udskiftning af snoren

BEMÆRK: Brug den anbefalede standard-klippesnor af nylon med en diameter på højst 2,7 mm. Brug af snor med anden diameter kan medføre, at kantklipperen bliver overophedet eller beskadiget.

⚠ ADVARSEL: Brug aldrig metalforstærket snor, ståltråd eller reb osv. Disse kan brække af og blive farlige projektiler.

1. Tag batteriet ud af kantklipperen.
2. Fjern resterende trimmersnor, hvis nødvendigt.
3. Skær 6 meter lang klippesnor. Sæt snoren ind i monteringshullet i øjenhullet (fig. K1). Tryk og træk snoren fra den anden side, indtil der sidder lige meget snor på begge sider af spolen.
4. Tryk, mens du roterer det nederste dæksel i pilens retning, for et vinde snoren op på spolen, indtil der stikker ca. 15 cm snor ud på hver side (fig. K2).
5. Tryk den nedre dækselsamling nedad, mens der trækkes i snorene, for manuelt at trække snoren ud, og så du kan se, om trimmerhovedet er monteret rigtigt.

Sådan sættes klippesnoren på igen

Hvis klippesnoren springer ved udgangsøjet, eller hvis snoren ikke frigives, når trimmerhovedet trykkes mod jorden, skal du følge trinene nedenfor.

1. Tryk på de to frigivestapper på det øverste dæksel, og fjern det nederste dæksel ved at trække det lige ud (fig. L1).
2. Fjern trimmersnoren fra spolen.
3. Hold kantklipperen med den ene hånd. Tag fat i den nederste dækselsamling med den anden hånd og flugt tapperne på det øvre dæksel med åbningerne på den nederste dækselsamling (fig. L2). Tryk på den

nederste dækselsamling, indtil den klikker på plads med en tydelig kliklyd.

4. Følg vejledningen i afsnittet »Udskiftning af snoren«, når der skal sættes mere klippesnor på.

BRUG MED BUSKRYDDERHOVEDET

⚠ ADVARSEL: Når der ryddes vildtvoksende buskads og krat, skal 3-tands klingens spids sættes ned mod planterne, for at klippe dem i småstykker. Brug buskrydderen som en le (fej fra side til side) i jordhøjde. Brug aldrig klippedelen over hoftehøjde.

⚠ ADVARSEL: Jo højere klingedelen er løftet fra jorden, jo større risiko er der for at blive ramt af stumper, der kastes ud til siderne.

⚠ ADVARSEL: Når der ryddes unge bevoksninger eller andet træagtigt op til 2 centimeters tykkelse, bruges venstre side af klingens spids for at undgå ryk i klingens spids. Forsøg ikke at skære træagtige vækster, der er tykkere, da klingens spids kan sætte sig fast, eller buskrydderen kan give et kraftigt ryk. Dette kan beskadige klingens spids eller buskrydderen, eller man kan miste kontrollen over buskrydderen med personskade til følge.

⚠ ADVARSEL: U hensigtsmæssig brug af bladet kan få det til, at revne, at lave skår eller splintre. Dele, der slynges ud, kan medføre alvorlig personskade på brugeren eller omkringstående. For at reducere risikoen for personskade, er det vigtigt at tage følgende forholdsregler:

- Undgå kontakt med hårde eller massive genstande som grus, store sten eller metalstykker.
- Skær aldrig i træ eller buske med en diameter på mere end 2 cm.
- Klingens spids regelmæssigt ses efter for tegn på skader. Forsæt ikke arbejdet med en beskadiget klinge.
- Klingens spids regelmæssigt slibes (når den er blevet mærkbart sløv), og få den afbalanceret, hvis nødvendigt (skal gøres på et kvalificeret værksted).

Blade Thrust

Vær yderst forsigtig, når du bruger 3-tands klingens spids med denne enhed. Det kan give et ryk i klingens spids, når den drejende klinge rammer noget, den ikke kan skære igennem. Når det sker, kan det få klingens spids til at stoppe et øjeblik og pludselig give et hårdt ryk i enheden væk fra den genstand, der blev ramt. Denne reaktion kan være voldsom nok til at få operatøren til at miste kontrollen over enheden. Ryk i klingens spids kan forekomme uden varsel, hvis klingens spids hager sig fast, går i stå eller binder. Dette forekommer mere sandsynligt i områder, hvor det er

vanskeligt at se materialet, der klippes over. For at klippe på en nemmere og mere sikker måde, skal du klippe ukrudtet fra højre til venstre. Hvis man rammer en uventet genstand eller en træstamme, vil denne fremgangsmåde kunne mindske risikoen for ryk.

VEDLIGEHOLDELSE

⚠ ADVARSEL: Før eftersyn, rengøring eller service på enheden standses motoren. Vent til alle bevægelige dele er standset, og fjern batteripakken. Efterkommes disse anvisninger ikke, kan det medføre alvorlig personskade eller materielle skader.

⚠ ADVARSEL: Ved service må der kun bruges originale reservedele. Brug af andre reservedele kan medføre fare eller forårsage skader på produktet. For at sikre sikkerhed og pålidelighed, bør alle reparationer udføres af en kvalificeret servicetekniker.

RENGØR MASKINEN

- Rengør apparatet med en fugtig klud med et mildt rengøringsmiddel.
- Brug ikke stærke rengøringsmidler på plastkabinettet eller -håndtaget. De kan tage skade af visse aromatiske olier, såsom fyr og citron, og opløsningsmidler såsom petroleum. Fugt kan også give elektrisk stød. Tør al fugt af med en blød tør klud.

SMØRING AF GEARKASSEN

For optimal drift og længere levetid, skal du smøre gearkassen med en særlig slags fedt (4-5 ml hver gang) efter hver 50 timers brug. Oliebeholder må højst fyldes 3/4 op

Det særlige fedt, skal opfylde følgende krav.

1. Tilhører DIN51818: NLGI-1-kegle indtrængningsgrad.
2. Esterbaseret fedt.
3. Fremragende start i lave temperaturer, EP, mekanisk forskydning, slidstærk og oxidative stabilitetsegenskaber.
4. Driftstemperaturen skal være inden for -40 ~ 180 °C.

Fjern batteriet og tætningsboltene. Smøring af gearkassen gennem oliehuset.

BEMÆRK: Der er en skrue med en pakning på henholdsvis gearkassen og motorhovedet.

OPBEVARING AF MASKINEN

- Fjern batteripakken fra maskinen, når den ikke er i brug.

- Rengør maskinen grundigt, inden den opbevares.
- Opbevar apparatet på et tørt og godt ventileret sted, der er låst og utilgængeligt for børn. Opbevar ikke maskinen på eller ved siden af gødning, benzin eller andre kemikalier.
- Sæt skeden på 3-tands klingene under transport og opbevaring (fig. M).

Beskyttelse af miljøet



Elektrisk udstyr, batterioplader og batterier må ikke smides ud sammen med almindelig husholdningsaffald! Tag dette produkt til en autoriseret genbrugsplads, og sørg for at det sendes til genbrug. Elektriske maskiner skal bortskaffes på en genbrugsplads.

DK

FEJLFINDING

DK

PROBLEM	ÅRSAG	LØSNING
Apparatet starter ikke	<ul style="list-style-type: none"> ■ Batteripakken er ikke sat i kantklipperen. ■ Ingen elektrisk kontakt mellem maskinen og batteriet. ■ Batteriet er afladet. ■ Låsehåndtag og tænd/sluk-knappen trykkes ikke ned på samme tid. 	<ul style="list-style-type: none"> ■ Sæt batteripakken i kantklipperen. ■ Tag batteripakken ud og sæt den i igen. ■ Oplad batteripakken. ■ Tryk låsehåndtaget ned, og hold det, tryk derefter på tænd/sluk-knappen for at starte maskinen.
Maskinen holder op med at køre under klipningen	<ul style="list-style-type: none"> ■ Klippesnoren, der bruges, er for tyk. ■ Motoren er overbelastet. ■ Batteripakken eller maskinen er for varm. ■ Batteripakken er taget af maskinen. ■ Batteriet er afladet. 	<ul style="list-style-type: none"> ■ Brug standard trimmersnor af nylon med en diameter på højst 2,7 mm. ■ Apparatet vil køre normalt igen, når det ikke længere er belastet. Formindsk belastningen på maskinen, når der arbejdes igen. ■ Lad batteripakken eller maskinen køle ned, indtil temperaturen kommer under 67°C. ■ Geninstaller batteriet på maskinen. ■ Oplad batteripakken.
Klippesnoren kan ikke frigøres (kun ved brug med trimmerhoved).	<ul style="list-style-type: none"> ■ Motoraksel eller trimmerhovedet er omviklet med græs. ■ Der er ikke nok snor i trimmerhovedet. ■ Trimmerhovedet er snavset. ■ Snoren er viklet ind i trimmerhovedet. ■ Snoren er for kort. 	<ul style="list-style-type: none"> ■ Stop kantklipperen, fjern batteriet og fjern græs fra motorakslen og trimmerhovedet. ■ Fjern batteriet, og udskift snoren; se afsnittet "UDSKIFTNING AF SNOREN" i denne vejledning. ■ Fjern batteriet, og rens det nedre dæksel, spole og øvre dæksel. ■ Fjern batteriet, fjern snoren fra spolen og spol den på igen; se afsnittet "UDSKIFTNING AF SNOREN" i denne vejledning. ■ Tag batteriet ud og træk i snorene, mens trimmerhovedet skiftevis trykkes ned og slippes.
Der er græs omkring trimmerhovedet og motorhuset	<ul style="list-style-type: none"> ■ Trimning af højt græs i jordhøjde. 	<ul style="list-style-type: none"> ■ Klip ukrudt i flere sektioner fra toppen og ned til jordniveau.



GARANTI

EGO GARANTI POLITIK

Besøg venligst hjemmesiden egopowerplus.eu for fuldstændige vilkår og betingelser for EGO's garantipolitik.

DK

LÄS IGENOM ALLA INSTRUKTIONER!



LÄS IGENOM BRUKSANVISNINGEN

⚠ VARNING: Dolda risker! Personer med elektroniska enheter såsom pacemaker skall rådfråga sin läkare innan denna produkt används. Användning av elektronisk utrustning i närheten av en pacemaker kan orsaka störningar eller fel på pacemakern.

SE



Säkerhetslarm



Använd ögonskydd



Använd skyddshjälm



Bär halksäkra skor



Var försiktig med bladets dragkraft



Avståndet mellan maskinen och åskådare måste vara minst 15 meter.



Tråddiameter - Diametern för trimmertråden av nylon



Garanterad ljudeffektnivå. Bulleremissioner för omgivningen enligt EU-direktiv.



Brittisk överensstämmelse bedömd



Bluetooth®

n_0

Maximal hastighet



Likström

kg

Kilogram

mm

Millimeter

SÄKERHETSSYMBOLER

⚠ VARNING: Användning av något elverktyg kan resultera i att främmande föremål kastas in i dina ögon vilket kan resultera i allvarliga ögonskador. Innan elverktyget börjar användas skall alltid skyddsglasögon eller skyddsglasögon med sidoskydd och full ansiktsskydd användas när så behövs. Vi rekommenderar att en ansiktsmask med brett synfält används ovanpå glasögonen eller standard skyddsglasögon med sidoskydd.



Läs och förstå bruksanvisningen



Använd hörselskydd



Använd handskydd



Akta dig för ivägslungade objekt



Koppla ifrån batteriet innan underhåll utförs



Trimmerbredd - Max. trimmerbredd för trädtrimmern



Använd den inte vid regn och lämna den inte utomhus om det regnar.



Förbrukade elektriska produkter får inte kastas i hushållssoporna. Lämna in dem till en auktoriserad återvinningsstation.



Produkten uppfyller gällande europeiska direktiv.

IPX5

Ingång skyddsgrad

V

Spänning

.../min

Varv eller fram- och tillbakagång per minut

cm

Centimeter

SPECIFIKATIONER

Skärenhet	Trimmerhuvud	3-tandad metallklinga	
Spänning	56 V		
n_0	Låg: 3500 /min Medium: 4500 /min Hög: 5200 /min		
Trimmerträdens typ	2,7 mm tvinnad nylontråd	/	
Skärklinga	/	ABB1203	
Klippbredd	45 cm	30 cm	
Rekommenderad drifttemperatur	0°C - 40°C		
Rekommenderad förvaringstemperatur	-20°C - 70°C		
Optimal laddningstemperatur	5°C - 40°C		
Vikt (utan batteripaket)	5,4 kg		
Uppmätt ljudeffektnivå L_{WA}	95 dB(A) K=1,6 dB(A)	96,3 dB(A) K=2,1 dB(A)	
Ljudtrycksnivå vid operatörens öra L_{PA}	82 dB(A) K=3 dB(A)	83,4 dB(A) K=2,5 dB(A)	
Garanterad ljudtrycksnivå L_{WA} (uppmätt enligt 2000/14/EG)	96 dB(A)	98 dB(A)	
Värdering av vibration $a_{h,v}$	Vänster handtag	1,2 m/s ² K=1,5 m/s ²	1,5 m/s ² K=1,5 m/s ²
	Höger handtag	1,2 m/s ² K=1,5 m/s ²	1,5 m/s ² K=1,5 m/s ²

- Det deklarerade totala vibrationsvärdet har uppmätts i enlighet med en standardtestmetod och kan användas för att jämföra ett verktyg med ett annat.
- Det deklarerade totala vibrationsvärdet kan också användas i en preliminär utvärdering av exponeringen.

UPPMÄRKSAMMA: Vibrationsutstrålningen under verklig användning av elverktyg kan skilja sig från det deklarerade värdet i vilken verktyget används. För att skydda användaren skall skyddshandskar och hörselskydd användas under faktiska användningsförhållandet.

PAKET (BILD A1)

BESKRIVNING

LÄRA KÄNNA DIN TRÅDTRIMMER (bild A1)

- Hastighetsindikator
- Bluetooth®- indikator
- Knapp för hastighetsläge
- Indikator för batteristatus
- Bältesspänne
- Höftdyna
- Tätningbult (2)
- Åtkomsthål för axellås
- Trimmertråd
- Trimmerhuvud (stöthuvud)
- Trådkapningsblad för trådkapning
- Trådtrimmerskydd
- Axel
- Cykelhandtag
- Bärögla
- Vingbult
- Avtryckare
- Uppläsningsreglage
- Batteriuutmatning
- Elektriska kontakter
- Spärrhake
- Batterilåsknapp
- 23* . Axel för röjsåg
- 24* . Röjsågsblad med 3 tänder
- 25* . Bladslida
26. Yttre fläns (endast för användning med röjsågshuvud)
27. Mutter (endast för användning med röjsågshuvud)
28. Insexnyckel

* SÄLJS SEPARAT

MONTERING

⚠ VARNING: Om någon del är skadad eller saknas skall inte denna produkt användas innan delarna ersatts. Användning av denna produkt om den är skadad eller saknar delar kan resultera i allvarliga personskador.

SE

⚠ VARNING: Försök inte att modifiera denna produkt eller skapa tillbehör som inte rekommenderas för användning med denna trädtrimmer. Alla sådana ändringar eller modifieringar är missbruk och kan resultera i allvariga situationer som kan leda till allvarliga personskador.

⚠ VARNING: För att förhindra oavsiktlig start som kan orsaka allvarliga personskador skall alltid batteripaketet tas bort från verktyget innan delar monteras.

⚠ VARNING: När verktyget är utrustat med röjsågens huvud måste skyddsstängningen monteras.

MONTERA SKYDDET (bild B1 och B2)

⚠ VARNING: Använd alltid handskar vid montering eller utbyte av skyddet. Var försiktig med röjsågsbladet på skyddet och skydda din hand.

⚠ VARNING: Använd aldrig maskinen utan att skyddet är korrekt på plats. Skyddet måste alltid vara monterat på verktyget för att skydda användaren! När skyddet är fastsatt, försök aldrig att ta bort eller justera det, om utbyte krävs måste det utföras av en kvalificerad servicetekniker!

UPPMÄRKSAMMA: Det finns två typer av skydd som är kompatibla med denna maskin. Endast skyddet med ikon  kan användas med trädtrimmerhuvud och får INTE användas med röjsågshuvud. Var noga med att välja rätt skydd när du använder maskinen.

Lossa och ta bort de två skruvarna från skyddet, rikta in skyddets monteringshål mot monteringshålen och lås sedan skyddet på axelbasen med de två skruvarna tillsammans med två fjäderbrickor.

⚠ VARNING: Se till att skyddet är korrekt fastsatt enligt bild B1 och B2, en omvänd fastsättning är mycket farligt!

JUSTERING AV CYKELHANDTAGET

1. Stoppa motorn och ta bort batteripaketet från maskinen, om det är installerat.
2. Under frakt är cykelhandtaget monterat på axeln som visas i bild C1.
3. Lossa vingbulten på fästet och lyft sedan cykelhandtaget 180° runt axeln som visas i bild C2.
4. Vrid handtaget 90° **MOTURS** så att det är riktat mot trimmerhuvudet (bild C3).
5. Dra åt vingbulten för att säkra cykelhandtaget på plats.

⚠ VARNING: Risk för allvarlig personskada. Starta endast verktyget när cykelhandtaget är justerat vinkelrätt mot stolpen och operatören håller det med båda händerna.

BYT TRIMMARHUVEDET MOT RÖJSÅGSHUVEDET

1. Ta bort batteriet från maskinen
2. Vrid trimmerhuvudet för att rikta in skåran i flänsen med låsningshålet för axeln i växelhuset och för in en stabilisator i hålet (bild D1).
3. Vrid trimmerhuvudet **MEDURS** för att ta bort det från motoraxeln (bild D1, D2).
4. Röjsågsbladet levereras med en slida. Innan du monterar röjsågsbladet på röjsågen bör slidan tas bort genom att ta bort vajerklammern från slidans ögla (bild D3).

UPPMÄRKSAMMA: För att skydda dig mot personskador måste du använda handskar före hantering av det tretandade bladet.

5. Montera den inre flänsen och flänskåpan på sin plats, om de hade separerats från axeln (bild D4).
6. Montera röjsågsbladet på motoraxeln, säkerställ att röjsågsbladets yta är i jämnhöjd med ytan på den inre flänsens utbuktning. Montera den yttre flänsen och muttern (bild D5). Dra åt muttern **MOTURS** för hand.
7. Placera växelhuset mot en fast yta för stöd. Håll i röjsågens axel med ena handen och ta tag i en 16 mm hylsnyckel (ingår ej) för att dra åt muttern **MOTURS** (bild D6).
8. Ta bort trädtrimmerskyddet genom att lossa de två bultarna med brickor (bild D7).
9. Montera röjsågsskyddet (ingår ej) med de två bultarna och brickorna från trädtrimmern, på samma sätt som trädtrimmerskyddet (bild D8).

UPPMÄRKSAMMA: När maskinen är utrustad med röjsågshuvudet, var noga med att välja rätt skydd.

DRIFT

⚠ VARNING: Bli inte vårdslös bara för att du är bekant med denna produkt. Kom ihåg att oaktsamhet under en bråkdel av en sekund är tillräcklig för att orsaka allvariga skador.

⚠ VARNING: Använd alltid skyddsglasögon, tillsammans med hörselskydd. Om inte så görs kan det resultera i att föremål kastas in i ögonen och andra möjliga allvarliga skador.

⚠ VARNING: Använd inga andra tillsatser eller tillbehör än de som rekommenderas av tillverkaren av denna produkt. Användning av tillbehör eller tillsatser som inte rekommenderas kan resultera i allvarlig personskada.

⚠ VARNING: För att förhindra allvarliga personskador, ta ut batteripaketet före service, rengöring, ändring av tillbehör eller borttagning av material från enheten.

TILLÄMPNINGAR

Du kan använda denna produkt för de tillämpningar som listas nedan:

Trimning: används för att ta bort gräs och ogräs mot väggar, staket, träd och kanter.

Klippning: Används för att klippa gräs som är svårt att komma åt med en vanlig gräsklippare.

UPPMÄRKSAMMA: Maskinen får enbart användas för det föreskrivna ändamålet. All annan användning betraktas som missbruk.

FÄST/TA LOSS BATTERIPAKETET

Använd endast med EGOs batteripaket och laddare som listas i bild A2.

Ladda fullt innan första användning.

Fästa (bild E1)

Rikta in batteriribborna med monteringshålen i maskinens batteriport och skjut batteripaketet tills det snäpper på plats.

Ta loss (bild E2)

Tryck på batterilåsknappen och batteripaketet lossnar från spärren.

⚠ VARNING: Var alltid uppmärksam vart du har dina fötter, barn eller husdjur när du trycker in låsknappen för batteriet. Allvarliga personskador kan inträffa om batteripaketet tappas. Ta ALDRIG ut batteripaketet när du är på en hög plats.

MONTERING AV AXLERREMMEN OCH HÅLLNING AV MASKINEN

1. Sätt den dubbla axlerremmen på kroppen och sätt in de två delarna av remspännet i varandra tills ett klick hörs (bild F1).

2. Rikta in höftkuddens krok i öglan på axelremsoöglan som är fixerad på axeln och tryck ner skafet mjukt (bild F2, F3 och F4).
3. Håll röjsågen med båda händerna på höger sida av kroppen (bild F5). Trimmerhuvudet bör vara parallellt med marken så att den enkelt får kontakt med materialet som ska trimmas utan att användaren behöver böja sig framåt.
4. Att släppa strängtrimmern kan uppnås på två sätt; Släpp remspännet (bild F6) eller tryck på remmens krok och ta den bortsett från öglan som är fixerad på axeln (bild F2).

⚠ VARNING: När ett nödläge inträffar, ta omedelbart av den från axeln oavsett vilket läge som remmen är i. Släppa remspännet (bild F6) och båda händerna som tar av axlarna på varje sida är en snabbkopplingsmetod

⚠ VARNING: Du bör inte använda en enkel axelrem och dubbel axelrem samtidigt med ryggsäcksbatteriet.

STARTA/STOPPA GRÄSKLIPPAREN (bild G)

Starta

1. Flytta låsspaken uppåt tills den passar helt in i spåret, håll den i det läget och tryck sedan på avtryckaren för att starta.
2. När avtryckaren trycks ner olika hårt resulterar det i variabel rotationshastighet för trimmerenheten. Ställ in hastigheten så den passar uppgiften.

UPPMÄRKSAMMA: Motorn startar endast när spärren flyttas framåt och den variabla hastighetsutlösaren trycks ned samtidigt.

Stoppa

Flytta bort maskinen från trimmerområdet och släpp avtryckaren för att stoppa den.

⚠ VARNING: Ta alltid bort batteripaketet från maskinen vid arbetsavbrott och efter avslutat arbete.

G-1	Startspärr	G-2	Avtryckare
-----	------------	-----	------------

Ändring av hastighetsläge (bild H)

Maskinen har tre hastighetslägen.

Varje gång du trycker på omkopplaren för hastighetsläge ändras hastighetsläget.

Hastighetsindikatorn visar aktiv hastighetsstatus: ett ljus för låg hastighet och två lampor för hög hastighet. Låghastighetsområdet ger bättre kontroll över trimmern och längre drifttid per laddning.

UPPMÄRKSAMMA:

Hastighetsläget kan ställas in innan maskinen slås på ELLER under drift.

När maskinen startas om efter en paus återgår hastighetsläget till föregående hastighet.

H-1	Hastighetsindikator	H-3	Knapp för hastighetsläge
H-2	Bluetooth®- indikator	H-4	Indikator för batteristatus

BATTERI-STATUSINDIKATOR OCH HASTIGHETSINDIKATOR (bild H)

Batteristatusindikatorn visar laddningsnivån och arbetsstatusen för batteripaketet, och hastighetsindikatorn visar maskinens arbetsstatus enligt tabellen nedan. Batteristatusindikatorn och hastighetsindikatorn tänds när maskinen startas ELLER knappen för hastighetsläge trycks ned.

SE

	Indikatorlampa	Innebörd	
Indikator för batteristatus	Fast grön		Batteriladdningsnivå på 20 % till 100 %
	Blinkar grönt		Batteriladdningsnivå på 10 % till 20 %
	Fast Röd		Batteriladdningsnivå på mindre än 10 %
	Blinkar rött		Batteripaketet är nästan helt slut och måste laddas omedelbart.
	Fast orange		Batteriet är överhettat. Låt batteripaketet svalna tills dess temperatur sjunker under 67 °C. Se "Skydd hög batteritemperatur" nedan
	Blinkar växelvis röd/grön		Elektronikfelet i batteripaketet. Byt ut batteripaketet eller kontakta EGO kundtjänst. Se "Skydd vid batterielektronikfel" nedan.
Hastighet-sindikator (bilden visar hög hastighet)	Fast grön		Maskinen fungerar som den ska.
	Fast orange		Maskinen är överhettad. Kyl maskinen tills temperaturen sjunker under 80 °C. Se "Maskinskydd vid hög temperatur" nedan.
	Blinkar orange		Maskinen är överbelastad. Se "Maskinöverbelastningsskydd" nedan.

Skydd hög batteritemperatur

Om batteritemperaturen överstiger 70°C under drift, kommer temperaturskyddskretsen omedelbart att stänga av maskinen för att skydda batteripaketet från överhettningsskador. Batteristatusindikatorn lyser orange. Släpp avtryckaren och vänta tills det överhettade batteriet svalnat och indikatorn blir grön, starta sedan om maskinen.

Felskydd för batterielektronik

När batteripaketets elektronikfel inträffar blinkar batteristatusindikatorn växelvis rött/grönt och maskinen stängs av efter 3 sekunder. Byt ut batteripaketet eller kontakta EGO kundtjänst.

Skydd mot överbelastning av maskiner

Din gräsklippare har ett inbyggt kretsskydd mot överbelastning. När maskinen är överbelastad stannar motorn och hastighetsindikatorn blinkar orange. Ta bort batteripaketet från maskinen, sätt sedan tillbaka batteripaketet och starta om maskinen. Minska belastningen på maskinen, undvik för lång eller överdimensionerad klipplina eller klipp på de tunga/vedartade buskarna.

Skydd hög maskintemperatur

Om maskinens temperatur överstiger 90°C under drift, kommer temperaturskyddskretsen omedelbart att stänga av maskinen från överhettningsskador. Hastighetsindikatorn lyser orange. Släpp avtryckaren och vänta tills den överhettade maskinen svalnat och hastighetsindikatorn blir grön, starta sedan om maskinen.

BLUETOOTH® TRÅDLÖS TEKNIK

Produkter med inbyggt trådlös Bluetooth-teknik kan ansluta till EGO Connect-tjänster via din mobila enhet eller EGO Bluetooth® Gateway-enhet.® För information eller vårt kompletta utbud av anslutna produkter och tjänster, inklusive anslutningsinstruktioner, skanna QR-koden nedan eller besök www.egopowerplus.eu/connect.

Bluetooth®-symbolen  tänds när maskinen är ansluten.



ANVÄNDNING MED TRÅDTRIMMERHUVUD

⚠ VARNING: För att undvika allvarliga personskador, använd alltid ögonskydd eller skyddsglasögon vid användning av denna enhet. Använd en ansikts- eller dammask på dammiga platser.

Rensa området som ska trimmas före varje användning. Ta bort alla objekt som t.ex. stenar, krossat glas, spikar, trådar eller ledningar som kan slungas ut eller trasas in i trimmerenheten. Se till att inga barn, åskådare eller husdjur är inom området. Håll alla barn, åskådare och husdjur minst 15 meter bort. Det kan fortfarande finnas en risk att föremål slungas mot åskådare. Uppmana åskådare att använda skyddsglasögon. Om någon närmar sig dig, stoppa omedelbart motorn och trimmerenheten.

Kontrollera efter skadade/slitna delar före varje användning.

Kontrollera tråd huvudet, skyddet och loop-handtaget och byt ut delar som är spruckna, skeva, böjda eller skadade på något sätt.

Trådsjärbladet på kanten kan bli slött med tiden. Det rekommenderas att vässa det regelbundet med en fil eller byta ut det mot ett nytt skärblad.

Rengör trimmern efter varje användning.

⚠ FÖRSIKTIGHET: Om ventilerna blockeras förhindras luften från att flöda in i motorhöljet, vilket kan resultera i överhettning eller skada på motorn.

- Använd endast mild tvål och en fuktad trasa för att rengöra verktyget. Låt aldrig någon vätska komma in i maskinen; doppa aldrig ned någon del av maskinen i en vätska.
- Håll alltid luftventilerna på motorhöljet fria från skräp.

⚠ VARNING: Använd aldrig vatten för att rengöra din trimmer. Använd inte lösningsmedel när du rengör plastdelarna. De flesta plaster är känsliga för skador från olika typer av kommersiella lösningsmedel. Använd rena trasor för att ta bort smuts, damm, olja, fett osv.

Kontrollera om trimmerhuvudet är blockerat

- För att förhindra blockering, håll trimmerhuvudet rent. Ta bort gräsklipp, löv, smuts och allt annat skräp före och efter varje användning.
- När en blockering inträffar, stoppa trådtrimmern och ta bort batteriet, ta sedan bort allt gräs som kan ha lindats runt motoraxeln eller trimmerhuvudet.

SE

Justera trimmerträdens längd (bild J)

Trimmerhuvudet låter operatören dra ut mer trimmertråd utan att motorn behöver stoppas. När tråden blir fransig eller sliten kan mer tråd frigöras genom att knacka trimmerhuvudet lätt mot marken när trimmern är igång (bild M).

UPPMÄRKSAMMA: Tråden blir svårare att mata ut i takt med att trimmertråden blir kortare.

⚠ VARNING: Ta inte bort eller modifiera skärbladet för tråden. En för lång tråd får motorn att överhettas och kan resultera i allvarliga personskador.

Byta ut tråden

UPPMÄRKSAMMA: Använd alltid rekommenderad nylontråd med en diameter som inte överstiger 2,7 mm. Om en annan trimmertråd än den som anges används kan trådtrimmern överhettas eller skadas.

⚠ VARNING: Använd aldrig metallförstärkt tråd, kablar eller rep etc. Dessa kan gå av och bli farliga projektiler.

1. Ta bort batteripaket från trådtrimmern.
2. Ta bort den återstående skärtråden om så krävs.
3. Klipp till 6 m lång trimmertråd, för in tråden i monteringshålet på insidan av hålet (bild K1). Tryck in och dra tråden från den andra sidan tills en likvärdig längd visas på spolens båda sidor.
4. Tryck ner och vrid nedre lockmontaget i pilens riktning för att linda in spolen tills cirka 15 cm av tråden visas på vardera sida (bild K2).
5. Tryck ner nedre lockmontaget medan tråden dras ut manuellt för att förlänga den och för att kontrollera att trimmerhuvudet är korrekt monterat.

Ladda trimmertråden.

När trimmertråden bryts från trådutgången eller om trimmertråden inte frigörs när trimmerhuvudet knackas lätt, följ stegen nedan

1. Tryck in flikarna på övre locket och ta bort nedre lockmontaget genom att dra den rakt ut (bild L1).
2. Ta bort trimmertråden från spolen.
3. Håll i trimmern med ena handen, använd den andra handen för att ta tag i den nedre kåpan och rikta in flikarna på den övre kåpan med skårorna i den nedre kåpan (bild L2); Tryck på den nedre kåpan tills den snäpper på plats med ett tydligt klickljud.
4. Följ instruktionerna i „BYTA TRÅD“ för att byta ut trimmertråden.

ANVÄNDNING MED RÖSJÅGSHUVUD

⚠ VARNING: För att trimma vilda tillväxter och buskar, sänk ner det roterande tretandiga trimmerbladet till tillväxten för att uppnå en hackande effekt. Använd röjsågen som en lie (svep till höger och vänster) i marknivå. Håll aldrig trimmerenheten ovanför midjehöjd.

⚠ VARNING: Ju högre upp trimmerenheten hålls från marken, desto större risk för personskador på grund av utslungade objekt från sidan.

⚠ VARNING: Vid trimning av ungskog eller annat träbaserat material med upp till 2 cm diameter, använd trimmerbladets vänstra sida för att förhindra maskinens dragbenägenhet. Försök inte att trimma trämaterial med en större diameter, eftersom trimmerbladet kan fastna eller rycka röjsågen framåt. Detta kan orsaka skada på trimmerbladet eller röjsågen eller innebära att du tappar kontrollen av röjsågen, vilket kan leda till personskador.

⚠ VARNING: Felaktig användning av trimmerbladet kan orsaka sprickor, kantsötningar eller splittras. Utslungade delar kan skada användaren eller åskådare allvarligt. För att minska risken för personskador är det mycket viktigt att utföra följande försiktighetsåtgärder:

- Undvik kontakt med hårda eller fasta främmande föremål som t.ex. stenar, klippor och metalldelar.
- Trimma aldrig trä eller buskar med en diameter som överstiger 2 cm.
- Inspektera röjsågsbladet efter skador med korta regelbundna intervaller. Fortsätt inte arbeta med ett skadat röjsågsblad.
- Vässa röjsågsbladet regelbundet (när det är uppenbart slött) och balansera det om nödvändigt (överlåt till en behörig servicetekniker).

Bladets dragkraft

Var extremt försiktig när du använder det tretandiga bladet med denna enhet. Maskinens dragbenägenhet är reaktionen som kan inträffa när det snurrande skärbladet får kontakt med något som inte kan skäras. Denna kontakt kan få skärbladet att tillfälligt stoppas och plötsligt „kasta“ enheten från objektet som träffades. Detta kast kan vara kraftigt nog för att användaren tappar kontrollen över enheten. Maskinens dragkraft kan inträffa utan förvarning om bladet fastnar, stannar eller binds fast. Detta är mer sannolikt att inträffa i områden där det är svårt att se materialet skäras. För att klippa enkelt och säkert, närma dig ogräset som skärs med borstskäraren från höger till vänster. Vid händelse av att ett oväntat objekt eller en trästock träffas kan detta förfarande minimera skärbladets dragbenägenhet.

UNDERHÅLL

⚠️ VARNING: Före inspektion, rengöring eller service av enheten, stoppa motorn, vänta tills alla rörliga delar har stoppats och ta sedan ut batteripaketet. Underlåtenhet att följa dessa instruktioner kan resultera i allvarliga personskador eller skada på egendom.

⚠️ VARNING: Vid service ska enbart identiska utbyteskomponenter användas. Användning av andra delar kan skapa risker eller orsaka produktskador. För att garantera en säker och pålitlig användning måste alla reparationer utföras av en kvalificerad servicetekniker.

RENGÖR MASKINEN

- Rengör enheten med en fuktad trasa och ett mildt rengöringsmedel.
- Använd inte starka rengöringsmedel på plasthöljet eller handtaget. De kan skadas av vissa aromatiska oljor som t.ex. tall och citron, samt av lösningsmedel som t.ex. fotogen. Fukttork kan även utgöra en risk för elektriska stötar. Torka bort fukt med en mjuk och torr trasa.

SMÖRJA VÄXELLÅDSHÖLJET

För bästa drift och längre livslängd, smörj växellådshöljet med specialfett (4-5 ml varje gång) efter var 50:e timmes drift. Överskrid inte oljehållets kapacitet 3/4

Specialfettet skall uppfylla följande krav:

1. Tillhör DIN51818: NLGI-1 konpenetreringsgrad.
2. Esterbaserat fett.
3. Excellent lågtemperaturstart, EP, mekanisk skjuvning, friktionsmotståndskraftig och oxideringsstabila egenskaper.
4. Drifttemperatur måste vara -40~180 °C.

Ta bort batteriet och tätningsbultarna. Smörj växelhöljet genom oljehålet.

UPPMÄRKSAMMA: Det finns en tätningskruv på växelhuset respektive krafthuvudet.

FÖRVARING AV MASKINEN

- Ta bort batteripaketet från maskinen när det inte används.
- Rengör maskinen noggrant innan den förvaras.
- Förvara enheten på en torr, välventilerad plats, inlåst eller högt upp, utom räckhåll för barn. Förvara inte maskinen på eller i anslutning till gödningsmedel, bensin eller andra kemikalier.
- Användning av bladhöljet på 3-tandsbladet under transport och förvaring.

Skydda miljön



Kasta inte elektrisk utrustning, använt batteri och laddare i hushållssoporna! Ta denna produkt till en auktoriserad återvinnare och gör den tillgänglig för separat insamling. Elektriska verktyg måste returneras till en miljöanpassad återvinningsanläggning.

SE

FELSÖKNING

SE

PROBLEM	ORSAK	LÖSNING
Går inte att starta	<ul style="list-style-type: none"> ■ Batteripaketet är inte monterat på trådtrimmern. ■ Ingen elektrisk kontakt mellan maskin och batteri. ■ Batteripaketet är helt tomt. ■ Startspärren och avtryckaren trycks inte in samtidigt. 	<ul style="list-style-type: none"> ■ Montera batteripaketet på trådtrimmern. ■ Sätt i batteriet igen. ■ Ladda batteripaketet. ■ Tryck in startspärren och håll den nertryckt, tryck sedan in gasreglaget för att slå på verktyget.
Maskinen slutar fungera under röjsågningen	<ul style="list-style-type: none"> ■ Kraftig trimmertråd används. ■ Motorn är överbelastad. ■ Batteriet eller maskinen är för varm. ■ Batteripaketet är inte anslutet till verktyget. ■ Batteripaketet är helt tomt. 	<ul style="list-style-type: none"> ■ Använd rekommenderas nylontråd med en diameter som inte överstiger 2,7 mm. ■ Maskinen återhämtar sig när belastningen har avlägsnats. För kontinuerlig användning, minska maskinens belastning. ■ Låt batteripaketet eller gräsklipparen svalna tills temperaturen sjunker under 67 °C. ■ Sätt tillbaka batteriet i maskinen. ■ Ladda batteripaketet.
Trimmertråden kan inte frigöras (använd endast med trimmerhuvud).	<ul style="list-style-type: none"> ■ Motoraxeln eller trimmerhuvudet är intrasslat i gräs. ■ Det finns inte tillräckligt med tråd i trimmerhuvudet. ■ Trimmerhuvudet är smutsigt. ■ Tråden har trasslat in sig i trimmerhuvudet. ■ Tråden är alltför kort. 	<ul style="list-style-type: none"> ■ Stoppa trimmern, ta ut batteriet och ta bort gräset från motoraxeln och trimmerhuvudet. ■ Ta ut batteriet och byt ut trimmertråden; följ instruktionerna i avsnittet "BYTA UT TRÅDEN" i denna bruksanvisning. ■ Ta bort batteriet och rengör det nedre skyddet, spolen och det övre skyddet. ■ Ta ut batteriet, ta bort tråden från spolen och linda in den igen; följ instruktionerna i avsnittet "BYTA UT TRÅDEN" i denna bruksanvisning. ■ Ta ut batteriet och dra i trådarna medan trimmerhuvudet trycks in och släpps upp.



PROBLEM	ORSAK	LÖSNING
Intrasslat gräs runt trimmerhuvudet och motorhöljet.	<ul style="list-style-type: none">■ Trimma högt gräs i marknivå.	<ul style="list-style-type: none">■ Klipp ogräset i olika sektioner från toppen till marknivå.

GARANTI

EGO GARANTIPOLICY

Besök webbsidan egopowerplus.eu för fullständiga villkor för EGO garantipolicy.

SE

LUE KAIKKI OHJEET!



READ OPERATOR'S MANUAL

VAROITUS: Jäännösriski! Henkilöiden, joilla on sydämentahdistin tai muu vastaava elektroninen laite, tulisi keskustella lääkärin kanssa ennen tämän tuotteen käyttöä. Sähkölaitteiden käyttö sydämentahdistimen lähetyksillä saattaa häiritä tahdistimen toimintaa tai aiheuttaa vakavan toimintahäiriön.



Turvallisuushälytys



Käytä silmäsuojaimia



Käytä suojakypärää



Käytä liukastumisen estäviä jalkineita



Varo terän työntövoimaa



Koneen ja sivullisten välillä tulisi olla vähintään 15 metrin etäisyys.



Siiman läpimitta – Nailonleikkusuiman läpimitta



Taattu äänitehotaso. Melupäästöt ympäristöön Euroopan yhteisön direktiivin mukaiset.



UK Vaatimustenmukaisuus arvioitu.



Bluetooth®

n_0

Suurin nopeus



Tasavirta

kg

Kilogramma

mm

Millimetri

HUOMAA: Bluetooth®-sanamerkki ja -logot ovat Bluetooth SIG, inc:n omistamia rekisteröityjä tavaramerkkejä, ja EGO käyttää niitä lisensoimalla.

TURVALLISUUSSYMBOLIT



VAROITUS: Minkä tahansa koneen käyttö saattaa aiheuttaa vierasesineiden sinkoutumisen silmiin, mikä voi aiheuttaa vakavia silmävammoja. Käytä aina suojalaseja, joissa on sivusuojat, ja tarvittaessa koko kasvot peittävää suojaa, kun käytät konetta. Silmälasien päällä suosittelemme käytettäväksi suojamaskia, jossa on laaja näkökenttä, tai tavallisia suojalaseja, joissa on sivusuojat.



Lue ja ymmärrä käyttöopas



Käytä kuulosuojaimia



Käytä suojakäsineitä



Varo sinkoutuvia kohteita



Irrota akku ennen huoltotoimenpiteitä



Leikkuuleveys – Siimaleikkurin maks. leikkuuleveys



Älä käytä sateella tai jätä ulos sateeseen.



Vanhoja sähkölaitteita ei saa hävittää kotitalousjätteen mukana. Vie laite valtuutettuun kierrätyslaitokseen.



Tuote on sovellettavien eurooppalaisten direktiivien mukainen.

IPX5

Kotelointiluokka

V

Jännite

.../min

Kierrokset tai edestakaiset liikkeet minuutissa

cm

Senttimetri

TEKNISET TIEDOT

Leikkuuterä	Trimmerin pää	3-hampainen metalliterä	
Jännite	56 V		
n_0	Matala: 3500/min Keskisuuri 4500 /min Korkea: 5200 /min		
Leikkuusiiman tyyppi	2,7 mm tvinnad nylontråd	/	
Leikkuuterä	/	ABB1203	
Leikkuuleveys	45 cm	30 cm	
Suosittelu käyttölämpötila	0°C - 40°C		
Suosittelu säilytyslämpötila	-20°C - 70°C		
Ihanteellinen latauslämpötila	5°C - 40°C		
Paino (ilman akkua)	5,4 kg		
Mitattu äänitehotaso L_{WA}	95 dB(A) K=1,6 dB(A)	96.3 dB(A) K=2,1 dB(A)	
Äänenpaineen taso käyttäjän korvien tasolla L_{PA}	82 dB(A) K=3 dB(A)	83,4 dB(A) K=2,5 dB(A)	
Taattu äänentehotaso L_{WA} (mitattu 2000/14/ EY mukaisesti)	96 dB(A)		98 dB(A)
Tärinäarvo a_n :	Vasen kahva	1,2 m/s ² K=1,5 m/s ²	1,5 m/s ² K=1,5 m/s ²
	Oikea kahva	1,2 m/s ² K=1,5 m/s ²	1,5 m/s ² K=1,5 m/s ²

- Ilmoitettu tärinän kokonaispäästöarvo on mitattu vakiotestausmenetelmän mukaisesti ja sitä voidaan käyttää koneiden keskinäiseen vertailuun;
- Ilmoitettua tärinän kokonaispäästöarvoa voidaan käyttää myös altistumisen alustavaan arviointiin.

HUOMAUTUS: Koneen käytön aikana mitattu todellinen tärinäpäästöarvo voi poiketa ilmoitetusta kokonaispäästöarvosta koneen käyttötavasta johtuen; käyttäjän suojaamiseksi tulee käyttää käsiineitä ja kuulosuojaimia todellisissa käyttöolosuhteissa.

PAKKAUS (KUVA A1)

KUVAUS

TUNNE SIIMALEIKKURISI (kuva A1)

- Nopeuden merkkivalo
 - Bluetooth®-merkkivalo
 - Nopeustilan painike
 - Akun tilan merkkivalo
 - Hihnan solki
 - Lannepehmuste
 - Tiivistepultti (2)
 - Akselilukon käyttöaukko
 - Leikkurin siima
 - Leikkuupää (kupupää)
 - Siimaleikkuuterä
 - Siimaleikkurin suojus
 - Varsi
 - Kahvatanko
 - Järjestelmän kantosilmukat
 - Siipiruuvi
 - Liipaisinkytkin
 - Lukituksen vapautusvipu
 - Akun poistaja
 - Sähköliitäntät
 - Salpa
 - Akun vapautuspainike
 - 23*. Pensasleikkurin suojus
 - 24*. 3-hampainen terä
 - 25*. Teränsuojus
 26. Ulkolaippa (käyttö vain pensasleikkuripään kanssa)
 27. Mutteri (käyttö vain pensasleikkuripään kanssa)
 28. Kuusiokoloavain
- * MYYDÄÄN ERIKSEEN

KOKOAMINEN



VAROITUS: Jos jokin osa on vahingoittunut tai puuttuu, älä käytä tuotetta ennen kuin osat on vaihdettu. Tuotteen käyttö vioittuneilla tai puuttuvilla osilla voi aiheuttaa vakavan henkilövahingon.

VAROITUS: Älä yritä muuttaa tätä tuotetta tai käyttää siinä lisävarusteita, joita ei ole suunniteltu käytettäväksi tämän siimaleikkurin kanssa. Mikä tahansa tällainen muokkaus tai muutos on väärinkäyttö ja saattaa aiheuttaa vaarallisen tilan, joka saattaa johtaa vakavaan henkilövammaan.

VAROITUS: Poista akku koneesta aina, kun kokoat osia. Näin varmistat, ettei laite käynnisty vahingossa eikä aiheuta vakavia henkilövahinkoja.

VAROITUS: Turvaestetanko on asennettava, jos kone on varustettu pensasleikkuripäällä.

SUOJUKSEN ASENTAMINEN (KUVA B1 & B2)

VAROITUS: Käytä aina käsineitä, kun kiinnität tai vaihdat suojuksia. Varo suojuksen terää ja suojavaa kätesi leikkautumiselta.

VAROITUS: Älä koskaan käytä konetta ilman, että suojuksen on kunnolla paikallaan. Suojuksen on aina oltava koneessa käyttäjän suojaamiseksi! Kun suojuksen on kiinnitetty, älä poista tai säädä sitä. Jos suojuksen vaihtaminen on tarpeen, vain asiantunteva huoltoteknikko saa tehdä sen!

HUOMAUTUS: Tämän koneen kanssa yhteensopivia suojuksia on kahdenlaisia. Vain  -kuvakkeella varustettua suojusta voidaan käyttää siimaleikkuripään kanssa, EI KÄ sitä saa käyttää pensasleikkuripään kanssa. Muista valita oikea suojuksen, kun käytät konetta.

Löysää ja poista kaksi pulttia suojuksesta. Kohdista suojuksen kiinnitysreiät kokoonpanoreikiin ja lukitse suojuksen varren tyveen kahden pultin ja jousialuslaattojen kanssa.

VAROITUS: Varmista, että suojuksen on paikallaan kuvien B1 ja B2 mukaisesti, käänteinen kiinnitys aiheuttaa suuren vaaran!

KAHVATANGON SÄÄTÄMINEN

1. Sammuta moottori ja poista akku koneesta, jos sellainen on asennettu.
2. Kuljetuksen aikana kahvatanko on asennettu varteen kuvan C1 mukaisesti.
3. Löysää kiinnikkeen siipiruuvi ja nosta kahvatanko 180° varren ympäri kuvan C2 mukaisesti.
4. Käännä kahvaa 90° vastapäivään niin, että se osoittaa leikkuupäähän (kuva C3).
5. Kiristä siipiruuvi kahvatangon kiinnittämiseksi paikalleen.

VAROITUS: Vakavan henkilövahingon vaara. Käynnistä työkalu vain, kun kahvatanko on säädetty kohtisuoraan tankoon nähden ja käyttäjä pitää siitä kiinni molemmin käsin.

VAIHDA LEIKKURIPÄÄ PENSASLEIKKURIPÄÄHÄN

1. Poista akku koneesta.
2. Käännä leikkuupäätä, jotta laipan kolo kohdistuu varren lukitusreikään vaihteistokotelossa ja aseta vakain reikään (kuva D1).
3. Kierrä leikkuupäätä **MYÖTÄPÄIVÄÄN** irrottaaksesi sen moottorin karasta (kuvat D1 ja D2).
4. Terän mukana toimitetaan suojuksen. Ennen kuin asennat terän pensasleikkuriin, poista suojuksen koukusta (kuva D3).

HUOMAUTUS: Vammoilta suojautumiseksi sinun on käytettävä käsineitä ennen 3-hampaisen terän käyttöä.

5. Asenna sisälaiippa ja laipan suojuksen paikoilleen, jos ne on irrotettu karasta (kuva D4).
6. Asenna terä moottorin karaan. Varmista, että terän pinta on sisälaiipan ulokkeen tasossa. Asenna ulkolaiippa ja mutteri (kuva D5). Kiristä mutteri VASTAPÄIVÄÄN sormikireyteen.
7. Aseta vaihdekotelo tuen kiinteää pintaa vasten. Pidä toisella kädellä kiinni pensasleikkurin varresta ja tartu toisella kädellä 16 mm:n hylsyavaimen (ei sisälly toimitukseen) kiristäaksesi mutterin VASTAPÄIVÄÄN (kuva D6).
8. Irrota siimaleikkurin suojuksen löysäämällä kahta aluslevyistä pulttia (kuva D7).
9. Asenna pensasleikkurin suojuksen (ei sisälly toimitukseen) kahdella siimaleikkurin pultilla ja aluslevyllä samalla tavalla kuin siimaleikkurin suojuksen (kuva D8).

HUOMAUTUS: Kun kone on varustettu pensasleikkuripäällä, valitse oikea suojuksen huolellisesti.

KÄYTTÖ

VAROITUS: Älä anna tämän laitteen tuttuuden tehdä sen käsittelystä huolimattomuutta. Muista, että sekunnin sadasosan huolimattomuus riittää vakavan vamman aiheutumiseen.

VAROITUS: Käytä aina suoja-laseja ja kuulosuojaimia. Tämän ohjeen laiminlyöminen saattaa aiheuttaa esineiden sinkoutumisen silmiin ja mahdollisen vakavan henkilövahingon.

VAROITUS: Älä käytä lisälaitteita tai lisävarusteita, jos tämän tuotteen valmistaja ei ole suositellut niitä. Tällaisten lisävarusteiden tai apuvälineiden käyttö saattaa aiheuttaa vakavia henkilövahinkoja.

VAROITUS: Vakavan henkilövamman välttämiseksi poista akku koneesta ennen kuin huollat tai puhdistat sitä tai vaihdat siihen varusteita tai poistat materiaalia laitteesta.

KÄYTTÄMINEN

Tätä laitetta voi käyttää seuraavassa mainittuihin tarkoituksiin:

Ruohotrimmerinä: käytetään ruohon ja rikkaruohojen poistamiseen seinien, aitojen, puiden ja rajojen lähellä.

Leikkurina: käytetään sellaisen nurmikon leikkaamiseen, johon on vaikea päästä käsiksi perinteisellä ruohonleikkurilla.

HUOMAUTUS: Koneetta saa käyttää vain sille määrättyihin tarkoituksiin. Kaikki muu käyttö katsotaan väärinkäytöksi.

AKUN KIINNITTÄMINEN/IRROTTAMINEN

Käytä vain EGO:n akkuja ja latureita, jotka on luoteltu alla kuvassa A2.

Lataa täyteen ennen ensimmäistä käyttökertaa.

Kiinnittäminen (kuva E1)

Kohdista akun ulokkeet työkalun akkuportin kiinnitysaukkoihin ja liu'uta akkua, kunnes se napsahtaa paikalleen.

Irrottaminen (kuva E2)

Paina akun vapautuspainiketta, niin akku irtoaa selvästi.

VAROITUS: Huomioi aina missä omat jalkasi, lapset tai lemmikit ovat, kun painat akun vapautuspainiketta. Jos akku putoaa, se voi aiheuttaa vakavan vamman. Älä KOSKAAN poista akkua, jos se on korkealla.

KAKSOISOLKAHIHMAN ASENTAMINEN JA KONEESTA KIINNI PITÄMINEN

1. Aseta kaksoisolkahihna päällesi ja työnnä hihnan soljen kahta osaa toisiinsa, kunnes kuuluu naksahdus (kuva F1).
2. Kohdista lantiotyynyyn koukku varteen kiinnitetyn olkahihnan silmukkaan ja paina vartta kevyesti alaspäin (kuvat F2, F3 ja F4).
3. Pidä pensasleikkuria molemmilla käsillä ja kehosi oikealla puolella (kuva F5). Leikkuripään on oltava

samansuuntainen maanpinnan kanssa, jotta se koskettaa helposti leikattavaa materiaalia ilman, että käyttäjän tarvitsee kumartua.

4. Siimaleikkurin irrottaminen onnistuu kahdella tavalla; vapauta hihnan solki (kuva F6) tai paina hihnan koukkuja ja irrota se varteen kiinnitetystä silmukasta (kuva F2).

VAROITUS: Kun on hätätilanne, ota hihna olaltasi välittömästi riippumatta hihnan asennosta. Hihnan soljen vapauttaminen (kuva F6) ja valjaiden riisuminen kummaltakin puolelta on pikavapautusmenetelmä

VAROITUS: Älä käytä yhden olan hihnaa ja kahden olan hihnaa samanaikaisesti.

KONEEN KÄYNNISTYS/PYSÄYTTÄMINEN (kuva G)

Käynnistäminen

1. Siirrä lukituksen vapautusvipua ylöspäin, kunnes se asettuu kokonaan uraan, pidä se tässä asennossa ja paina sitten liipaisinkytkintä käynnistystä varten.
2. Erilainen paine liipaisimella aiheuttaa leikkuulaitteen pyörimisnopeuden muuttumisen. Säädä ilman nopeus tehtävän työn mukaan.

HUOMAUTUS: Moottori käynnistyy vain, kun lukituksen vapautusvipu on siirretty eteenpäin ja liipaisinkytkintä painetaan samanaikaisesti.

Pysäyttäminen

Siirrä kone kauemmas leikkuualueelta ja vapauta liipaisinkytkin pysäyttääksesi sen.

VAROITUS: Poista akku koneesta aina, kun pidät työstä taukoa ja kun lopetat työskentelyn.

G-1	Lukituksen vapautusvipu	G-2	Liipaisinkytkin
-----	-------------------------	-----	-----------------

NOPEUSTILAN VAIHTAMINEN (KUVA H)

Koneessa on kolme nopeustilaa.

Joka kerta kun painat nopeustilan kytkintä, nopeustila muuttuu.

Nopeuden merkkivalo näyttää aktiivisen nopeuden tilan: yksi valo alhaiselle nopeudelle, kaksi valoa keskinopeudelle ja kolme valoa korkealle nopeudelle. Alhainen nopeustila mahdollistaa koneen paremman hallinnan ja pidemmän käyttöajan latausta kohden.

HUOMAUTUS:

Nopeustila voidaan asettaa ennen koneen käynnistämistä TAI käytön aikana.

Kun kone käynnistetään uudelleen tauon jälkeen, nopeustila palaa edelliseen nopeuteen.

H-1	Nopeuden merkkivalo	H-3	Nopeustilan painike
H-2	Bluetooth®-merkkivalo	H-4	Akun tilan merkkivalo

AKUN TILAN MERKKIVALO JA NOPEUDEN MERKKIVALO (KUVA H)

Akun tilan merkkivalo näyttää akun varaustason ja toimintatilan ja nopeuden merkkivalo näyttää koneen toimintatilan alla olevan kaavion mukaisesti. Akun tilan merkkivalo ja nopeuden merkkivalo syttyvät, kun kone käynnistetään TAI nopeustilan painiketta painetaan.

FI

	Merkkivalot		Merkitys
Akun tilan ilmaisin	Palaa vihreänä		Akun varaustaso 20–100 %
	Vilkkuu vihreänä		Akun varaustaso 10–20 %
	Palaa punaisena		Akun varaustaso alle 10 %
	Vilkkuu punaisena		Akku on lähes tyhjä ja se on ladattava välittömästi.
	Palaa oranssina		Akku on ylikuumentunut. Jäähdytä akkua, kunnes sen lämpötila on alle 67°C. Katso alta ” Akun ylikuumenemissuojaus ”
	Vilkkuu vuorotellen punaisena ja vihreänä		Akun elektroniikkavirhe. Vaihda akku tai ota yhteyttä EGO asiakaspalvelukeskukseen. Katso alta ” Akun elektroniikan virhesuojaus ”.
Nopeuden ilmaisin (kuvassa näkyy korkea nopeus)	Palaa vihreänä		Kone toimii moitteettomasti.
	Palaa oranssina		Kone on ylikuumentunut. Jäähdytä konetta, kunnes lämpötila laskee alle 80 °C:n. Katso alta ” Koneen ylikuumenemissuojaus ”.
	Vilkkuu oranssina		Kone on ylikuormitettu. Katso alta ” Koneen ylikuormitussuojaus ”.

Akun ylikuumentumisuojaus

Jos akun lämpötila ylittää 70°C käytön aikana, lämpötilasuojapiiri sammuttaa koneen välittömästi suojatakseen akkua ylikuumentumisvaurioilta. Akun tilan merkkivalo palaa oranssina. Vapauta liipaisin ja odota, kunnes ylikuumentunut akku jäähtyy ja merkkivalo muuttuu vihreäksi, käynnistä sitten kone uudelleen.

Akun elektroniikan virhesuojaus

Kun akun elektroniikkavirhe ilmenee, akun tilan merkkivalo vilkkuu vuorotellen punaisena/vihreänä ja kone sammuu 3 sekunnissa. Vaihda akku tai ota yhteyttä EGO asiakaspalvelukeskukseen.

Koneen ylikuormitussuojaus

Tässä koneessa on sisäänrakennettu ylikuormituksen piirisuojaus. Kun kone on ylikuormitettu, moottori pysähtyy ja nopeuden merkkivalo vilkkuu oranssina. Poista akku koneesta, kiinnitä akku sitten uudelleen ja käynnistä kone uudelleen. Vähennä koneen kuormitusta, vältä liian pitkää tai ylimittaista leikkuusiimaa tai raskaiden/puumaisten pensaiden leikkaamista.

Koneen ylikuumentumisuojaus

Jos koneen lämpötila ylittää 90°C käytön aikana, lämpötilasuojapiiri sammuttaa koneen välittömästi ylikuumentumisvaurioilta. Nopeuden merkkivalo palaa oranssina. Vapauta liipaisin ja odota, kunnes ylikuumentunut kone jäähtyy ja nopeuden merkkivalo muuttuu vihreäksi, ja käynnistä sitten kone uudelleen.

BLUETOOTH® LANGATON TEKNIikka

Langattomalla sisäänrakennetulla Bluetooth®-tekniikalla varustetut tuotteet voivat muodostaa yhteyden EGO Connect -palveluihin mobiililaitteen tai EGO Bluetooth® Gateway -laitteen kautta. Jos haluat tietoja yhdistettyjen tuotteiden ja palveluiden koko valikoimasta, mukaan lukien yhdistämisohteet, skannaa alla oleva QR-koodi tai käy osoitteessa www.egopowerplus.eu/connect.

Bluetooth® -symboli syttyy, kun kone on yhdistetty.



KÄYTTÖ SIIMALEIKKURIPÄÄN KANSSA

VAROITUS: Vakavan henkilövamman välttämiseksi käytä aina suojalaseja, kun käytät laitetta. Käytä pölyisissä olosuhteissa hengityssuojainta.

Tyhjennä leikattava alue ennen jokaista käyttökertaa.

Poista kaikki esineet, kuten kivet, rikkiäinen lasi, naulat, rautalanka tai siimat, jotka saattavat lentää tai sokeutua leikkurin osiin. Tyhjennä alue lapsista, sivullisista ja lemmikkieläimistä. Pidä lapset, sivulliset ja lemmikkieläimet vähintään 15 metrin päässä. Sinkkoutuvat esineet voivat silti vielä aiheuttaa vaaraa sivullisille. Sivullisia tulee kannustaa pitämään suojalaseja. Jos joku lähestyy sinua, sammuta moottori ja leikkulaite välittömästi.

Tarkasta tuote ennen jokaista käyttökertaa vaurioituneiden/kuluneiden osien varalta

Tarkasta kupupää, suoja ja kaarikahva. Vaihda murtuneet, väänntyneet, taipuneet tai muulla tavoin vaurioituneet osat.

Suojuksen reunassa oleva siimaleikkurin terä voi tlysyä ajan myötä. Suosittelemme, että teroitat sen määrääjain viilalla tai vaihdat sen uuteen terään.

Puhdista leikkuri jokaisen käyttökerran jälkeen.

VAROITUS: Tukokset ilma-aukoissa estävät ilman virtaamisen moottorikehikkoon ja aiheuttavat ylikuumentumista tai moottorin vahingoittumisen.

- Käytä koneen puhdistuksessa vain mietoja pesuainetta ja kosteaa liinaa. Älä koskaan päästä nestettä koneen sisään; älä koskaan upota mitään koneen osaa nesteeseen.
- Pidä moottorikehikon ilma-aukot aina puhtaana irtoaineksesta.

VAROITUS: Älä koskaan käytä vettä leikkurin puhdistamiseen. Vältä liuotainaineiden käyttöä, kun puhdistat muoviosia. Suurin osa muoveista on alltiita vahingoittumaan markkinoilla olevista liuottimista. Poista lika, pöly, öljy, rasva ym. puhtailla liinoilla.

Tarkista, onko leikkuupää tukkeutunut

- Tukosten estämiseksi pidä leikkuupää puhtaana. Poista ruohonleikkuujätteet, lehdet, lika ja muut kertyneet roskat ennen ja jälkeen jokaisen käyttökerran.
- Kun tukos tapahtuu, pysäytä siimaleikkuri ja poista akku ja poista sitten ruoho, joka on saattanut kietoutua moottorin karan tai leikkuupään ympärille.

Leikkuusiiman piteuden säätäminen (kuva J)

Leikkuupää mahdollistaa leikkuusiiman vapauttamisen ilman moottorin sammuttamista. Kun siima hankautuu tai kuluu, siimaa voidaan vapauttaa lisää kopauttamalla leikkuupäätä kevyesti maahan leikkurin käytön aikana.

HUOMAUTUS: Siiman vapautus vaikeutuu, kun leikkuusiima lyhenee.

VAROITUS: Älä poista tai muuta siiman leikkuuterän kokoonpanoa. Ylimääräinen siiman pituus aiheuttaa moottorin ylikuumentumisen ja voi aiheuttaa vakavan henkilövahingon.

Siiman vaihtaminen

HUOMAUTUS: Käytä aina suositeltua nailonleikkuusiimaa, jonka halkaisija on korkeintaan 2,7 mm. Muunlaisen siiman käyttäminen saattaa aiheuttaa siimaleikkurin kuumentumisen tai vaurioitumisen.

VAROITUS: Älä ikinä käytä metallilla vahvistettua siimaa, rautalankaa tai narua yms. Ne saattavat katketa ja muodostaa vaarallisia ammuksia.

1. Irrota akku siimaleikkurista.
2. Poista jäljellä oleva siima, mikäli tarpeen.
3. Leikkaa leikkuusiimasta 6 m pitkä kappale, työnnä siima pujotusreiän sisäpuolella olevaan asennusreikään (kuva K1). Työnnä ja vedä siimaa toiselta puolelta, kunnes kummallakin puolella kelaa on yhtä paljon siimaa.
4. Paina ja pyöritä samalla alemmaa suojusta nuolen suuntaan saadaksesi siiman kelalle, kunnes kummallakin puolella on näkyvissä noin 15 cm siimaa (kuva K2).
5. Paina alemmaa suojusta ja vedä samalla siimoja käsin siiman liikuttamiseksi eteenpäin. Tarkista leikkuupään oikea kokoonpano.

Leikkuusiiman lataaminen

Kun leikkuusiima katkeaa siiman ulostulosta tai leikkuusiimaa ei vapaudu leikkuupäätä kopautettaessa, noudata alla olevia ohjeita:

1. Paina ylemmän suojuksen vapautusulokkeita ja poista alempi suojus vetämällä sitä suoraan ulospäin (kuva L1).
2. Irrota leikkuusiima kelasta.
3. Kun toinen käsi pitää leikkurista, tartu toisella kädellä alemman suojuksen kokoonpanoon ja kohdista ylemmän suojuksen kokoonpanon ulokkeet alemman suojuksen kokoonpanon aukkoihin (kuva. L2); paina alemman suojuksen kokoonpanoa, kunnes se napsahtaa paikalleen selkeällä napsahdusäänellä.
4. Noudata leikkuusiiman uudelleen lataamisessa kohdan "Siiman vaihtaminen" ohjeita.

KÄYTTÖ PENSASLEIKKURIPÄÄN KANSSA

VAROITUS: Kun leikkaat villiintynyttä kasvustoa, laske pyörivä 3-hampainen terä kasvun tasolle, jotta saat silppuamistoiminnon. Käytä raivaussahaa kuin viikatetta (heilauta oikealle ja vasemmalle) maan tasolle. Älä pidä leikkaavaa osaa vyötärön tasoa korkeammalla.

VAROITUS: Mitä korkeammalla maasta leikkulaite on, sitä suuremman vaaran sinkoutuvat leikkuujätteet aiheuttavat.

VAROITUS: Kun leikkaat nuorta kasvua tai halkaisijaltaan enintään 2 cm puumaisia kasveja, käytä terän vasenta sivua, jotta vältät takapotkun. Älä yritä leikata paksumpia puita, koska terä voi jäädä kiinni ja iskeä raivaussahaa eteenpäin. Tämä saattaa vaurioittaa terää tai raivaussahaa tai voit menettää raivaussahan hallinnan. Tämä voi johtaa henkilövahinkoon.

VAROITUS: Terän virheellinen käyttö voi aiheuttaa sen murtumisen, säröilyn tai rikkoutumisen. Sinkoutuvat osat voivat aiheuttaa vakavan henkilövahingon käyttäjälle tai sivullisille. Henkilövahinkojen välttämiseksi toimi seuraavalla tavalla:

- Vältä kosketusta koviin tai kiinteisiin kohteisiin, kuten kiviin tai metallipaloihin.
- Älä leikkaa yli 2 cm läpimittaisia puumaisia kasveja tai pensaita.
- Tarkista terä säännöllisin väliajoin vaurioiden varalta. Älä jatka työskentelyä vaurioituneella terällä.
- Teroita terä säännöllisesti (kun se on selvästi tylsä), ja anna se tasapainotettavaksi tarvittaessa (ammattitaitoiselle asentajalle).

Takapotku

Ole erityisen varovainen, kun käytät laitteen 3-hampaista terää. Takapotku saattaa tapahtua, kun pyörivä terä osuu kohteeseen, jota se ei saa katkaistua. Tämä saattaa aiheuttaa terän pysähtymisen hetkeksi ja nopean „ponnahduksen“ pois kohteesta, johon se osui. Tämä reaktio voi olla riittävän voimakas, jolloin käyttäjä menettää laitteen hallinnan. Terän takapotku tapahtuu ilman varoitusta, jos terä jää kiinni ja pysähtyy. Tämä tapahtuu todennäköisemmin alueilla, joilla leikattavaa materiaalia on vaikea nähdä. Jotta leikkaaminen olisi helppoa ja turvallista, leikkaa rikkaruohot pensasleikkurilla oikealta vasemmalle. Jos työkalu osuu odottamattomaan kohteeseen tai kantoon, tämä käytäntö minimoi terän takapotkun vaikutuksen.

HUOLTAMINEN

VAROITUS: Pysäytä moottori, odota kaikkien liikkuvien osien pysähtymistä ja poista akku ennen laitteen tarkastamista, puhdistamista tai huoltamista. Näiden ohjeiden noudattamatta jättäminen saattaa johtaa vakavaan henkilövahinkoon tai omaisuusvahinkoon.

VAROITUS: Käytä huollon yhteydessä vain identtisiä varaosia. Muiden osien käyttö saattaa aiheuttaa vaaran tai laitteen vaurioitumisen. Pätevän huoltoteknikon tulee suorittaa kaikki korjaukset, jotta voidaan taata tuotteen turvallinen ja luotettava käyttö.

PUHDISTA KONE

- Puhdista laite kostealla liinalla ja miedolla puhdistusaineella.
- Älä käytä voimakkaita puhdistusaineita muoviseen kuoreen tai kahvaan. Ne saattavat vahingoittaa tietyistä aromaattisista öljyistä, kuten männystä ja sitruunasta, ja liuottimista, kuten kerosiinista. Kosteus voi myös aiheuttaa sähköiskun vaaran. Pyyhi kosteus pois pehmeällä ja kuivalla liinalla.

VAIHEISTOKOTELOIDEN VOITELU

Parhaan toimivuuden ja pitkän käyttöiän takaamiseksi voitele VAIHEISTOKOTELOT erikoisrasvalla (noin 4–5 ml joka kerta) aina 50 käyttötunnin välein. Älä ylitä 3/4 öljyriän tilavuudesta

Erikoisrasvan on täytettävä seuraavat vaatimukset:

1. Kuuluttava luokkaan DIN51818: NLGI-1 kartion tunkeutumisaste.
2. Esteripohjainen rasva.
3. Erinomainen alhaisen lämpötilan käynnistys, EP, mekaaninen leikkaus, hankauksen kestävyys ja hapettumisenkestävyysominaisuudet.
4. Käyttölämpötilan on oltava -40–180 °C.

Irrota akku ja tiivistepultit. Vaihteistokoteloiden voitelu voitelureiän kautta.

HUOMAUTUS: Vaihteistokotelossa ja akkupäässä on vastaavasti tiivistysruuvi.

KONEEN VARASTOINTI

- Poista akku koneesta, kun se ei ole käytössä.
- Puhdista kone huolellisesti ennen sen varastointia.
- Säilytä laite kuivassa, hyvin ilmastoidussa, lukitussa paikassa tai korkealla, poissa lasten ulottuvilta Älä säilytä konetta lannoitteiden, bensiinin tai muiden kemikaalien päällä tai vieressä.

- Käytä teränsuojasta 3-hampaisessa terässä kuljetuksen ja varastoinnin aikana (kuva M).

Ympäristönsuojelu



Älä hävitä sähkölaitteita, käytettyjä akkuja tai laturia kotitalousjätteen seassa! Vie tämä tuote hyväksytyyn kierrätyspaikkaan tai anna se erilliseen keräilyyn. Sähkökoneet tulee palauttaa asianmukaiseen ympäristöstäytävälliseen kierrätyslaitokseen.

VIANMÄÄRITYS

ONGELMA	SYY	RATKAISU
Ei käynnisty	<ul style="list-style-type: none"> ■ Akkua ei ole liitetty siimaleikkuriin. ■ Koneen ja akun välillä ei ole sähköliitäntää. ■ Akku on tyhjä. ■ Lukituksen vapautusvipua ja liipaisinkytkintä ei paineta samanaikaisesti. 	<ul style="list-style-type: none"> ■ Liitä akku siimaleikkuriin. ■ Aseta akku takaisin paikalleen. ■ Lataa akku. ■ Paina lukituksen vapautuskytkin alas ja pidä sitä painettuna, käynnistä työkalu sen jälkeen painamalla liipaisinta.
FI Kone lakkaa toimimasta leikkaamisen aikana	<ul style="list-style-type: none"> ■ Leikkuusiima on liian paksu. ■ Moottori on ylikuormittunut. ■ Akku tai kone on liian kuuma. ■ Akku on irronnut koneesta. ■ Akku on tyhjä. 	<ul style="list-style-type: none"> ■ Käytä aina suositeltua nailonleikkuusiimaa, jonka halkaisija on korkeintaan 2,7 mm. ■ Kone palautuu, kun esteet poistetaan. Vähennä koneen kuormitusta jatkuvassa käytössä. ■ Jäähdytä akkua tai konetta, kunnes sen lämpötila on alle 67 °C. ■ Asenna akku takaisin koneeseen. ■ Lataa akku.
Leikkuusiimaa ei saa vapautettua (vain käytettäessä leikkuupäätä).	<ul style="list-style-type: none"> ■ Moottorin kara tai leikkurin pää on täynnä ruohoa. ■ Leikkuripäässä ei ole riittävästi siimaa. ■ Leikkuripää on liikainen. ■ Siima on solmussa siimaleikkuripäässä. ■ Siima on liian lyhyt. 	<ul style="list-style-type: none"> ■ Pysäytä leikkuri, poista akku ja poista ruoho moottorin karasta ja leikkuripäästä. ■ Poista akku ja vaihda leikkuusiima; noudata tämän käyttöoppaan ”SIIMAN VAIHTAMINEN” -osion ohjeita. ■ Poista akku ja puhdista alempi suojuus, kela ja ylempi suojuus. ■ Poista akku, poista siima kelasta ja kelaa se uudelleen; noudata tämän käyttöoppaan ”SIIMAN VAIHTAMINEN” -osion ohjeita. ■ Poista akku ja vedä siimaa samalla, kun vuorotellen painat ja vapautat leikkuripään.
Ruoho kietoutuu leikkurin päähän ja moottorin kehikkoon	<ul style="list-style-type: none"> ■ Pitkän ruohon leikkaaminen maan tasalle. 	<ul style="list-style-type: none"> ■ Leikkaa rikkaruohot useammassa osassa latvasta tyveen päin.



TAKUU

EGON TAKUUEHDOT

Verkkosivustolta egopowerplus.eu löydät EGO:n takuukäytännön täydelliset ehdot.

FI

LES ALLE INSTRUKSJONER!



LES BRUKERHÅNDBOKEN

⚠ ADVARSEL: Restrisiko! Personer med elektroniske enheter, for eksempel pacemakere, må rådføre seg med lege før de bruker dette produktet. Betjening av elektrisk utstyr i nærheten av en hjertestarter kan forårsake interferens eller svikt i hjertestarteren.



Sikkerhetsvarsel



Bruk vernebriller



Bruk hodevern



Bruk sklisikkert fottøy



Pass på Blade Thrust



Avstanden mellom maskinen og tilskuere skal være minst 15 m.



Linjediameter - Diameteren til nylon skjærelinjen



Garantert lydteknisk nivå. Støyutslipp til miljøet i henhold til EUs direktiv.



Storbritannias samsvarsvurdering.



Bluetooth®

n_0

Topp hastighet



Likestrøm

kg

Kilogram

mm

Millimeter

MERK: Bluetooth®-ordmerket og -logoer er registrerte varemerker som eies av Bluetooth SIG, inc. og all bruk av slike merker av EGO er under lisens.

SIKKERHETSSYMBOLER

⚠ ADVARSEL: Betjening av alle maskiner kan føre til at fremmedlegemer blir kastet inn i øynene dine, noe som kan føre til alvorlig øyeskade. Før du begynner å bruke maskinen, bruk alltid vernebriller eller vernebriller med sideskjold og hel ansiktsskjerm ved behov. Vi anbefaler en Wide Vision Safety Mask til bruk over briller, eller standard vernebriller med sidebeskyttelse.



Les og forstå brukerhåndboken



Bruk hørselvern



Bruk håndbeskyttelse



Pass deg for gjenstander som kastes



Koble fra batteriet før vedlikehold



Skjærebredde - Maks. skjærebredde på trådtrimmer



Må ikke brukes i regnvær eller etterlates utendørs når det regner.



Elektriske produkter skal ikke kastes sammen med husholdningsavfallet. Send til en autorisert gjenvinner.



Produktet er i samsvar med gjeldende EU-direktiver.

IPX5

Ingress beskyttelsesgrad

V

Spenning

.../min

Omdreiningen eller gjengjeld per minutt

cm

Centimeter

SPESIFIKASJONER

Skjæretilbehør	Trimmerhode	3-tannet metallblad	
Spenning	56 V		
n_0	Lav: 3500/min Medium: 4500/min Høy: 5200/min		
Trådtype	2,7 mm nylon twist line	/	
Trimmerblad	/	ABB1203	
Kuttebredde	45 cm	30 cm	
Anbefalt driftstemperatur	0°C - 40°C		
Anbefalt lagringstemperatur	-20°C - 70°C		
Optimal ladetemperatur	5°C - 40°C		
Vekt (uten batteripakke)	5,4 kg		
Målt lydeffektnivå L_{WA}	95 dB(A) K=1,6 dB(A)	96,3 dB(A) K=2,1 dB(A)	
Lydtrykknivå ved brukerens øre L_{PA}	82 dB(A) K=3 dB(A)	83,4 dB(A) K=2,5 dB(A)	
Garantert lydeffektnivå L_{WA} (målt i henhold til 2000/14/EF)	96 dB(A)		
Verdivurdering av vibrasjoner $a_{h,i}$:	Venstre håndtak	1,2 m/s ² K=1,5 m/s ²	1,5 m/s ² K=1,5 m/s ²
	Høyre håndtak	1,2 m/s ² K=1,5 m/s ²	1,5 m/s ² K=1,5 m/s ²

- Den oppgitte totale vibrasjonsverdien er målt i henhold til en standard testmetode og kan brukes til å sammenligne en maskin med en annen;
- Den oppgitte vibrasjonstotalverdien kan også brukes i en foreløpig vurdering av eksponering.

LEGG MERKE TIL: Vibrasjonsutslippet under faktisk bruk av maskinen kan avvike fra den deklarererte verdien som maskinen brukes i; For å beskytte operatøren bør brukeren bruke hansker og hørselvern under de faktiske arbeidsforholdene.

PAKKE (FIG.A1)

BESKRIVELSE

GJØR DEG KJENT MED KANTKLIPPEREN (Fig. A1)

- Hastighetsindikator
 - Bluetooth®-indikator
 - Hastighetsmodus-knappen
 - Indikator for batteristatus
 - Stroppepenne
 - Hoftepute
 - Tetningsbolt (2)
 - Aksellås tilgangshull
 - Trimmerlinje
 - Trimmerhode (støthode)
 - Linjeskjærende blad
 - Line Trimmer Guard
 3. Skaft
 - Sykelhåndtak
 - Array som bærer maljer
 - Vingebolt
 - Utløserbryter
 - Låsespak
 - Batteriutløser
 - Elektriske kontakter
 - Klinke
 - Batteriutløserknapp
 - Brush Cutter Guard
 - 3-tanns blad
 - Bladslire
 - Ytre flens (kun for bruk med børstekutterhode)
 - Mutter (kun for bruk med børstekutterhode)
 - Sekskantnøkkel
- * SELGES SEPARAT

MONTERING

⚠ ADVARSEL: Hvis noen av delene er skadet eller mangler, må du ikke bruke dette produktet før delene er byttet. Bruk av dette produktet dersom deler er skadet eller mangler, kan føre til alvorlige personskader.

NO

⚠ ADVARSEL: Ikke forsøk å modifisere dette produktet eller lage tilbehør som ikke er anbefalt for bruk med denne linjetrimmeren. Enhver slik endring eller modifikasjon er misbruk og kan føre til en farlig tilstand som kan føre til mulig alvorlig personskade.



⚠ ADVARSEL: For å forhindre utilsiktet start som kan forårsake alvorlig personskade, må du alltid fjerne batteripakken fra maskinen når du monterer deler.

⚠ ADVARSEL: Når maskinen er utstyrt med børstekutterhode, skal sikkerhetsbarrieren monteres.

MONTERE VERNET (FIG. B1 & B2)

⚠ ADVARSEL: Bruk alltid hansker når du monterer eller bytter beskyttelse. Legg merke til hvor knivbladet er på bladvernet, og beskytt hendene dine så de ikke blir skadet.

⚠ ADVARSEL: Aldri bruk maskinen uten at vernet er godt på plass. Vekten må alltid være på maskinen for å beskytte brukeren! Når bladvernet sitter fast, må du ikke forsøke å fjerne eller justere det. Hvis det trengs å byttes, må dette gjøres av en kvalifisert fagperson!

LEGG MERKE TIL: Det finnes to typer beskyttelser som er kompatible med denne maskinen. Bare vernet med ikon   kan brukes med linjetrimmerhode og må IKKE brukes med børstekutterhode. Vær nøye med å velge riktig beskyttelse når du bruker maskinen.

Løsne og fjern de to boltene fra vernet, juster beskyttelsesmonteringshullene med monteringshullene og lås deretter beskyttelsen på akselbasen med de to boltene, sammen med to fjærskiver.

⚠ ADVARSEL: Sørg for at vernet er festet i henhold til Fig. B1 og B2, enhver omvendt fiksering vil forårsake stor fare!

JUSTERING AV SYKKELHÅNDTAKET

1. Stopp motoren og fjern batteripakken fra maskinen, hvis den er installert.
2. Under frakt er sykkelhåndtaket montert på skaftet som vist i fig. C1.
3. Løsne vingebolten på braketten og løft deretter sykkelhåndtaket 180° rundt akselen som vist i Fig. C2.
4. Vri håndtaket 90° **MOT KLOKKEN** slik at det vender mot trimmerhodet (fig. C3).
5. Stram til vingebolten for å sikre sykkelhåndtaket på plass.

⚠ ADVARSEL: Risiko for alvorlig personskade. Start verktøyet bare når sykkelhåndtaket er justert vinkelrett på stangen og operatøren holder det med begge hender.

BYTT UT TRIMMERHOUDET MED BØRSTEKUTTERHODET

1. Fjern batteripakken fra maskinen
2. Roter trimmerhodet for å justere sporet i flensen med aksellåsehullet i girkassen og sett inn en stabilisator i hullet (fig. D1).
3. Drei trimmerhodet **MED URVISEREN** for å fjerne det fra motorakselen (fig. D1 og D2).
4. Bladet leveres med en slire. Før du monterer bladet på børstekutteren, bør sliren fjernes fra kroken på sliren (fig. D3).

LEGG MERKE TIL: For å beskytte mot skade, må du bruke hansker før enhver operasjon med 3-tannsbladet.

5. Monter den indre flensen og flensdekslet på plass, hvis de hadde skilt seg fra akselen (fig. D4).
6. Monter bladet på motorakselen, og sørg for at bladets overflate er i flukt med overflaten til den indre flensbullen. Monter den ytre flensen og mutteren (fig. D5). Fingerstram mutteren MOT URVISEN.
7. Plasser girkassen mot en solid overflate for støtte. Med den ene hånden hold i børstekutterskaftet og den andre hånden ta tak i en 16 mm pipenøkkel (ikke inkludert) for å stramme mutteren MOT URVISEN (Fig. D6).
8. Fjern linjetrimmerbeskyttelsen ved å løsne de to boltene med skiver (fig. D7).
9. Monter buskryssbeskyttelsen (ikke inkludert) med de to boltene og skivene fra linjetrimmeren, på samme måte som linjetrimmerbeskyttelsen (fig. D8).

LEGG MERKE TIL: Når maskinen er utstyrt med børstekutterhodet, vær nøye med å velge riktig beskyttelse.

OPERASJON

⚠ ADVARSEL: Ikke la kjennskap til dette produktet gjøre deg uforsiktig. Husk at en uforsiktig brøkdell av et sekund er tilstrekkelig til å påføre alvorlig skade.

⚠ ADVARSEL: Bruk alltid vernebriller i tillegg til hørselsvern. Hvis du ikke gjør det, kan det føre til at gjenstander blir kastet inn i øynene dine og andre mulige alvorlige skader.

⚠ ADVARSEL: Ikke bruk tilbehør eller deler som ikke er anbefalt av produsenten av produktet. Bruk av tilbehør eller deler som ikke anbefales, kan medføre alvorlige personskader.

⚠ ADVARSEL: For å forhindre alvorlig personskade, fjern batteripakken fra maskinen før du utfører service, rengjøring, skifter tilbehør eller fjerner materiale fra enheten.

APPLIKASJONER

Du kan bruke dette produktet til formålene som er oppført nedenfor:

Trimming: brukes til å fjerne gress og ugress opp mot vegger, gjerder, trær og kanter.

Klipping: brukes til å klippe gresset som er vanskelig å nå med en vanlig klipper.

LEGG MERKE TIL: Maskinen skal bare brukes til de foreskrevne formålene. Enhver annen bruk anses å være et tilfelle av misbruk.

TILKOBLE/FRA BATTERIET

Bruk kun med EGOs batteripakker og ladere oppført i Fig.A2.

Lad helt opp før første gangs bruk.

Å feste (fig. E1)

Rettt inn batteriribbene med monteringssporene i verktøyets batteriport og skyv batteripakken til den klikker på plass.

Å løsne (fig. E2)

Trykk på batteriutløserknappen og batteripakken vil løsne fra låsen.

⚠ ADVARSEL: Vær alltid oppmerksom på plasseringen av føttene, barna eller kjæledyrene dine når du trykker på batteriutløserknappen. Alvorlig skade kan oppstå hvis batteripakken faller. Ta ALDRI ut batteripakken på et høyt sted.

MONTERING AV DOBBELSKULDERREMME OG HOLDE MASKINEN

1. Sett den doble skulderstroppen på kroppen og før de to delene av reimspennen inn i hverandre til et klikk høres (fig. F1).
2. Juster kroken på hofteputen inn i øyet på skulderstroppen som er festet på skaftet, og trykk skaftet mykt ned (fig. F2 & F3 & F4).

3. Hold kutteren med begge hender på høyre side av kroppen (fig.F5). Trimmerhodet skal være parallelt med bakken slik at det lett kommer i kontakt med materialet som skal kuttes uten at operatøren trenger å bøye seg.
4. Frigjøring av strengtrimmeren kan oppnås på to måter; Løsne stropsspennen (fig. F6) eller trykk på kroken på stroppen og ta den fra øyet festet på skaftet (fig. F2).

⚠ ADVARSEL: Når en nødsituasjon oppstår, ta den av skulderen umiddelbart, uansett hvilken vei stroppen er i. Å frigjøre stropsspennen (fig. F6) og begge hendene som tar av skuldrene på hver side er en hurtigutløsningsmetode

⚠ ADVARSEL: Du bør ikke bruke enkelt-skulderremmen og dobbeltskulderremmen samtidig.

STARTE/STOPPE MASKINEN (Fig. G)

Å starte

1. Flytt låsespaken opp til den passer helt inn i sporet, hold den i den posisjonen og trykk deretter på utløserbryteren for å starte.
2. Ulikt trykk på avtrekkeren resulterer i variabel rotasjons hastighet på klippeenheden. Juster hastigheten for å passe oppgaven.

LEGG MERKE TIL: Motoren starter bare når låsespaken flyttes forover og utløserbryteren trykkes inn samtidig.

Å stoppe

Flytt maskinen vekk fra skjæreamrådet og slipp utløserbryteren for å stoppe den.

⚠ ADVARSEL: Ta alltid ut batteripakken fra maskinen under arbeidspauser og etter endt arbeid.

G-1	Låsespak	G-2	Utløserbryter
-----	----------	-----	---------------

ENDRE HASTIGHETSMODUS (FIG. H)

Maskinen har tre hastighetsmoduser.

Hver gang du trykker på hastighetsmodusbryteren, endres hastighetsmodusen.

Hastighetsindikatoren vil vise aktiv hastighetsstatus: ett lys for lav hastighet, to lys for middels hastighet, tre lys for høy hastighet. Lavhastighetsmodusen gir bedre kontroll over maskinen og lengre driftstid per lading.

LEGG MERKE TIL:

Hastighetsmodusen kan stilles inn før maskinen slås på ELLER under drift.

Når maskinen startes på nytt etter en pause, går hastighetsmodusen tilbake til forrige hastighet.









NO

H-1	Hastighetsindikator	H-3	Hastighetsmodus-knappen
H-2	Bluetooth®-indikator	H-4	Batteristatusindikator

hastighetsindikatoren viser arbeidsstatusen til maskinen som vist i diagrammet nedenfor. Batteristatusindikatoren og hastighetsindikatoren vil lyse når maskinen startes ELLER hastighetsmodusknappen trykkes inn.

BATTERISTATUSINDIKATOR OG HASTIGHETSINDIKATOR (FIG. H)

Batteristatusindikatoren viser ladenivået og arbeidsstatusen til batteripakken, og

		Indikatorlamper	Betydning
NO	Batterista-tusindikator	Solid grønt 	Batteriladingsnivå på 20 % til 100 %
		Blinker grønt 	Batteriladingsnivå på 10 % til 20 %
		Solid rødt 	Batteriladingsnivå på mindre enn 10 %
		Blinker rødt 	Batteripakken er nesten utladet og må lades umiddelbart.
		Solid oransje 	Batteripakken er overopphetet. Avkjøl batteripakken til temperaturen synker under 67°C. Se " Batteribeskyttelse ved høy temperatur " nedenfor
		Blinkende rødt/ grønt vekselvis 	Elektronikkfeil i batteripakken. Bytt ut batteripakken eller kontakt EGO kundeservicesenter. Se " Batterielektronikk-feilbeskyttelse " nedenfor.
Hastighet-sindikator (illustrasjonen viser høy hastighet)	Solid grønt 	Maskinen fungerer som den skal.	
	Solid oransje 	Maskinen er overopphetet. Avkjøl maskinen til temperaturen synker under 80°C. Se " Maskinbeskyttelse ved høy temperatur " nedenfor.	
	Blinkende oransje 	Maskinen er overbelastet. Se " Maskinoverbelastningsbeskyttelse " nedenfor.	

Batteribeskyttelse ved høy temperatur

Hvis batteritemperaturen overstiger 70°C under drift, vil temperaturbeskyttelseskretsen umiddelbart slå av maskinen for å beskytte batteripakken mot overopphetingskader. Batteristatusindikatoren vil lyse oransje. Slipp avtrekkeren og vent til det overopphetede batteriet er avkjølt og indikatoren blir grønn, og start deretter maskinen på nytt.

Batterielektronikk feilbeskyttelse

Når batteripakkens elektronikkfeil oppstår, vil batteristatusindikatoren blinke rødt/grønt vekselvis og maskinen slås av etter 3 sekunder. Bytt ut batteripakken eller kontakt EGO kundeservicesenter.

Maskinoverbelastningsbeskyttelse

Denne maskinen har innebygd overbelastningskretsbeskyttelse. Når maskinen er overbelastet, vil motoren stoppe og hastighetsindikatoren blinker oransje. Fjern batteripakken fra maskinen, sett på batteripakken igjen og start maskinen på nytt. Reduser belastningen på maskinen, unngå for lang eller overdimensjonert kuttelinje eller kutting på tunge/ treaktige busker.

Maskinbeskyttelse mot høy temperatur

Hvis maskinens temperatur overstiger 90°C under drift, vil temperaturbeskyttelseskretsen umiddelbart slå av maskinen fra overopphetingskader. Hastighetsindikatoren vil lyse oransje. Slipp avtrekkeren og vent til den overopphetede maskinen er avkjølt og hastighetsindikatoren blir grønn, start deretter maskinen på nytt.

BLUETOOTH® TRÅDLØS TEKNOLOGI

Produkter med innebygd trådløs Bluetooth®-teknologi kan kobles til EGO Connect-tjenester via din mobile enhet eller EGO Bluetooth® Gateway-enhet. For informasjon eller hele utvalget vårt av tilkoblede produkter og tjenester, inkludert tilkoblingsinstruksjoner, vennligst skann QR-koden nedenfor eller besøk www.egopowerplus.eu/connect.

Bluetooth® -symbolet  vil lyse når maskinen er tilkoblet.



BRUKES MED LINETRIMMERHODE

⚠ ADVARSEL: For å unngå alvorlige personskader skal det brukes briller eller vernebriller hele tiden mens du bruker denne enheten. Bruk en ansiktsmaske eller

støvmaske i støvete omgivelser.

Rydd området som skal kuttes før hver bruk. Fjern alle gjenstander, for eksempel steiner, knust glass, spiker, wire eller line som kan kastes eller vikle seg inn i skjæreutstyret. Rydd området for barn, tilskuere og kjæledyr. Som et minimum må alle barn, tilskuere og kjæledyr holdes på minst 15 meters avstand. Vær obs på at gjenstander som slynges ut, fremdeles kan representere en fare for tilskuere. Tilskuere bør oppfordres til å bruke øyebeskyttelse. Hvis noen nærmer seg deg, så stopp motoren og skjæretilbehøret umiddelbart.

Før hver bruk må du se etter skadede/slitte deler

Sjekk trimmerhodet, skjermen og sløyfehåndtaket, og skift ut eventuelle deler som er sprukne, skjeve, bøyde eller skadet på annen måte.

Linjeskjærebildet på kanten av vernet kan sløve over tid. Det anbefales at du jevnlig sliper den med en fil eller erstatter den med et nytt blad.

Rengjør trimmeren etter hver bruk.

⚠ OBS: Dersom ventilasjonsåpningene blokkeres, vil dette hindre luft fra å komme inn i motorhuset og resultere i overoppheting av eller skade på motoren.

- Bruk kun mild såpe og en fuktig klut for å rengjøre maskinen. La aldri væske komme inn i maskinen; Senk aldri noen del av maskinen i væske.
- Hold ventilasjonsåpningene i motorhuset fri for rusk til enhver tid.

⚠ ADVARSEL: Bruk aldri vann når du skal rengjøre kantklipperen. Unngå bruk av løsemidler når plastdeler skal rengjøres. De fleste plasttyper risikerer å ta skade av ulike typer kommersielle løsemidler. Bruk rene kluter til å fjerne smuss, støv, olje, fett osv.

Se etter blokkering av trimmerhodet

- For å unngå blokkering, hold trimmerhodet rent. Fjern gressklipp, løv, skitt og annet oppsamlet rusk før og etter hver bruk.
- Når blokkering skjer, stopp linetrimmeren og fjern batteriet, og fjern deretter alt gress som kan ha pakket seg rundt motorakselen eller trimmerhodet.

Justering av skjærelinjelengden (fig. J)

Trimmerhodet lar operatøren frigjøre mer skjærelinje uten å stoppe motoren. Ettersom linen blir frynsete eller slitt, kan ekstra line frigjøres ved å banke lett med støthodet i bakken mens du bruker trimmeren.

LEGG MERKE TIL: Snørefrigjøring vil bli vanskeligere hvis skjærelinjen blir for kort.

NO

⚠ ADVARSEL: Ikke fjern eller endre linjeskjærebildet. For lang ledningslengde vil føre til at motoren overopphetes og kan føre til alvorlig personskade.

Linjebytte

LEGG MERKE TIL: Bruk alltid den anbefalte nylon-skjærelinjen med en diameter som ikke overstiger 2,7 mm. Bruk av en annen linje enn den som er spesifisert, kan føre til at linetrimmeren overopphetes eller blir skadet.

⚠ ADVARSEL: Bruk aldri metallforsterket line, wire eller tau osv. Disse kan bryte av og bli farlige prosjektiler.

1. Fjern batteripakken fra linetrimmeren.
2. Fjern gjenværende skjæretråd hvis nødvendig.
3. Klipp 6 m lang skjærelinje, før ledningen inn i monteringshullet inne i maljen (Fig. K1). Skyv og trekk snøret fra den andre siden til det vises like mye snøre på begge sider av spolen.
4. Trykk, mens du roterer den nedre dekselenheten i pilens retning, for å spole linen på spolen til ca. 15 cm line vises på hver side (fig. K2).
5. Skyv den nedre dekselenheten ned mens du drar i linene for å manuelt føre linen frem og kontrollere at trimmerhodet er riktig montert.

Omlasting av skjærelinjen

Følg trinnene nedenfor når skjærelinjen bryter fra ledningen eller skjærelinjen ikke frigjøres når trimmerhodet bankes:

1. Trykk på utløserklaffene på det øvre dekselet og fjern det nedre dekselet ved å trekke det rett ut (fig. L1).
2. Fjern skjærelinjen fra spolen.
3. Hold den ene hånden i trimmeren, bruk en annen hånd til å ta tak i den nedre dekselenheten og juster tappene på det øvre dekselet med sporene i den nedre dekselenheten (fig. L2); Trykk på den nedre dekselenheten til den klikker på plass med en tydelig klikklyd.
4. Følg instruksjonene i „Snørebytte“ for å laste skjærelinjen på nytt.

BRUKES MED BØRSTEKUTTERHODE

⚠ ADVARSEL: For å kutte vill vekst og skrubbe, senk det roterende 3-tannsbladet ned på veksten for å oppnå en hakkeeffekt. Bruk buskeren som en Ijå (sveip den til høyre og venstre) på bakkenivå. Ikke bruk klippeenheten over midjehøyde.

⚠ ADVARSEL: Jo høyere klippeenheten er fra bakken, desto større er risikoen for skader på grunn av skjær som kastes sidelengs.

⚠ ADVARSEL: Når du kutter ungsquidd eller annet tremateriale opptil 2 cm i diameter, skal du bruke venstre side av skjærebildet for å unngå blodutskyving. Unngå å kutte trær med større diameter da skjærebildet kan sette seg fast eller rykke vegetasjonsklipperen fremover. Dette kan gi skader på skjærebildet eller vegetasjonsklipper eller få deg til å miste kontrollen over verktøyet, og personskade kan oppstå.

⚠ ADVARSEL: Feil bruk av et blad kan føre til at det sprekke, flise eller knuses. Biter som faller av, kan påføre både operatør og tilskuere alvorlig skade. For å redusere risikoen for personskade er det svært viktig å ta følgende forholdsregler:

Unngå kontakt med harde eller massive fremmedlegemer som steiner eller metallbiter.

Kutt aldri ungsquidd eller busker som har en diameter på mer enn 2 cm.

Inspiser bladet med jevne kort mellomrom for tegn på skade. Ikke fortsatt å jobbe med et skadet blad.

Slip bladet regelmessig (når det har sløvet merkbart) og få det balansert om nødvendig (utføres av en kvalifisert servicetekniker).

Blade Thrust

Utvis ekstrem forsiktighet når du bruker 3-tannsbladet med denne enheten. Bladkraft er reaksjonen som kan oppstå når det roterende bladet kommer i kontakt med noe det ikke kan kutte. Denne kontakten kan føre til at bladet stopper et øyeblikk og plutselig „skyer“ enheten vekk fra gjenstanden som ble truffet. Denne reaksjonen kan være voldsom nok til å få operatøren til å miste kontrollen over enheten. Bladskyv kan oppstå uten forvarsel hvis bladet smekker seg, stopper eller fester seg. Det er mer sannsynlig at dette oppstår i områder der det er vanskelig å se materialet som kuttet. For enkelhet og sikkerhet bør du nærme deg ugresset som kuttet fra høyre mot venstre. Skulle du støte på en uventet gjenstand eller trestokk, vil denne fremgangsmåten sørge for at utskyvingsreaksjonen blir så liten som mulig.

VEDLIKEHOLD

⚠ ADVARSEL: Før du etterser, rengjør eller vedlikeholder verktøyet, må du stoppe motoren, vente på at alle deler har stanset, og så ta ut batteripakken. Hvis du ikke følger disse instruksjonene, kan det resultere i alvorlig personskade eller skade på eiendeler.

NO

⚠ ADVARSEL: Bruk bare identiske reservedeler ved service. Bruk av andre deler kan skape fare eller forårsake produktskade. For å sikre sikkerhet og pålitelighet bør alle reparasjoner utføres av en kvalifisert servicetekniker.

REN MASKINEN

- Rengjør apparatet med en fuktig klut og et mildt rengjøringsmiddel.
- Ikke bruk sterke vaskemidler på plastdeksel eller håndtak. Disse delene kan bli skadet av enkelte aromatiske oljer, som furu og sitron, og av løsemidler som parafin. Fuktighet kan også medføre fare for elektrisk støt. Tørk av eventuell fuktighet med en myk og tørr klut.

SMØR GIRKASSENE

For best drift og lengre levetid, smør girkasene med et spesialfett (4-5 ml hver gang) etter hver 50. driftstime. Ikke overskrid 3/4 kapasitet på oljehullet

Spesialfettet må oppfylle følgende krav:

1. Klassifisert iht. DIN51818: Kjeglepenetrasjonsgrad NLGI-1.
2. Ester basefett.
3. Enestående egenskaper mht. oppstart ved lav temperatur, EP, mekanisk avklipping, slitasjebestandighet og oksideringsstabilitet.
4. Betjeningstemperatur må være innenfor -40 ~ 180°C.

Ta ut batteriet og tetningsboltene. Smøring av girkasene gjennom oljehullet.

LEGG MERKE TIL: Det er en tetningskrue på henholdsvis girkasen og krafthodet.

OPPBEVARING AV MASKINEN

- Fjern batteripakken fra maskinen når den ikke er i bruk.
- Rengjør maskinen grundig før oppbevaring.
- Oppbevar enheten på et tørt, godt ventilert område, innelåst eller høyt oppe, utilgjengelig for barn. Ikke oppbevar maskinen på eller i nærheten av gjødsel, bensin eller andre kjemikalier.
- Bruk av bladkappen på 3-tannsbladet under transport og lagring (fig. M).

Beskytte miljøet



Ikke kast elektrisk utstyr, brukt batteri og lader i husholdningsavfallet! Ta dette produktet til en autorisert gjenvinner og gjør det tilgjengelig for separat innsamling. Elektriske maskiner må returneres til et miljøvennlig gjenvinningsanlegg.

NO

FEILSØKING

PROBLEM	ÅRSAK	LØSNING
Kan ikke starte	<ul style="list-style-type: none"> ■ Batteripakken er ikke festet til linetrimmeren. ■ Ingen elektrisk kontakt mellom maskinen og batteriet. ■ Batteripakken er utladet. ■ Låsespaken og utløserbryteren trykkes ikke inn samtidig. 	<ul style="list-style-type: none"> ■ Fest batteripakken til kantklipperen. ■ Sett inn batteripakken igjen. ■ Lad batteripakken. ■ Trykk ned låsespaken og hold den, og trykk deretter på utløseren for å slå på maskinen.
Maskinen slutter å virke mens den skjærer	<ul style="list-style-type: none"> ■ Det brukes tung skjærelinje. ■ Motoren er overbelastet. ■ Batteripakken eller maskinen er for varm. ■ Batteripakken er koblet fra maskinen. ■ Batteripakken er utladet. 	<ul style="list-style-type: none"> ■ Bruk anbefalt nylon-skjærelinje med diameter som ikke er større enn 2,7 mm. ■ Maskinen vil komme seg når lasten fjernes. For kontinuerlig arbeid, reduser belastningen på maskinen. ■ La batteripakken eller maskinen avkjøles til temperaturen synker under 67°C. ■ Sett batteriet inn i maskinen igjen. ■ Lad batteripakken.
Skjærelinen kan ikke frigjøres (brukes kun med trimmerhode).	<ul style="list-style-type: none"> ■ Motorakselen eller trimmerhodet er viklet med gress. ■ Det er ikke nok linje i trimmerhodet. ■ Trimmerhodet er skittent. ■ Tråden har viklet seg inn i trimmerhodet. ■ Tråden er for kort. 	<ul style="list-style-type: none"> ■ Stans kantklipperen, ta ut batteriet og fjern gresset fra motorakselen og trimmerhodet. ■ Ta ut batteriet og plasser skjærelinjen på nytt; følg avsnittet "SKIFT AV LINJE" i denne håndboken. ■ Ta ut batteriet og rengjør det nedre dekslet, spolen og det øvre dekslet. ■ Fjern batteriet, fjern ledningen fra spolen og spol opp igjen; følg avsnittet "SKIFT AV LINJE" i denne håndboken. ■ Ta ut batteriet og trekk i snoren mens du vekselvis trykker ned og slipper trimmerhodet.
Gress vikler seg rundt trimmerhodet og motorhuset	<ul style="list-style-type: none"> ■ Du forsøker å klippe høyt gress på bakkenivå. 	<ul style="list-style-type: none"> ■ Klipp gresset i flere trinn ved å begynne på toppen og jobbe deg nedover mot bakken.

NO



GARANTI

EGO GARANTIPOLITIKK

Besøk nettstedet egopowerplus.eu for fullstendige vilkår og betingelser for EGO-garantipolicyen.

NO

ПРОЧИТАЙТЕ ВСЕ ИНСТРУКЦИИ!



ПРОЧИТАЙТЕ РУКОВОДСТВО ПОЛЬЗОВАТЕЛЯ

⚠ ПРЕДУПРЕЖДЕНИЕ. Остаточный риск! Если вы используете такие электронные устройства, как кардиостимулятор, перед эксплуатацией данного устройства проконсультируйтесь с врачом. Использование электрооборудования в непосредственной близости от кардиостимулятора может привести к образованию помех и повреждению кардиостимулятора.



Предупреждение об опасности



Используйте защитные очки.



Используйте защитный головной убор.



Используйте нескользкую защитную обувь.



Остерегайтесь отдачи режущего элемента.



Расстояние между устройством и посторонними лицами должно составлять не менее 15 м.



Диаметр нейлоновой режущей лески.



Гарантированный уровень звуковой мощности. Уровень шума в окружающей среде в соответствии с директивой ЕС.



Соответствие требованиям Великобритании.



Bluetooth®

n_0

Максимальная скорость



Постоянный ток

кг

Килограмм

мм

Миллиметр

СИМВОЛЫ БЕЗОПАСНОСТИ



ПРЕДУПРЕЖДЕНИЕ. В результате работы устройства в глаза могут попасть посторонние предметы, что приведет к серьезному повреждению глаз. Перед началом использования устройства всегда надевайте защитную маску или защитные очки с боковыми щитками и полнопрофильную защитную маску (при необходимости). Поверх очков или стандартных защитных очков рекомендуется надевать безопасную маску с широким обзором.



Внимательно прочитайте руководство пользователя.



Используйте средства защиты органов слуха.



Используйте защитные перчатки.



Остерегайтесь выбрасываемых объектов.



Извлекайте аккумулятор перед выполнением технического обслуживания.



Макс. ширина резания триммера с леской



Во время дождя не используйте устройство и не оставляйте его вне помещения.



Неисправные электрические устройства нельзя выбрасывать вместе с бытовым мусором. Сдавайте их в авторизованные пункты сбора и утилизации.



Устройство соответствует действующим Европейским директивам.

IPX5

Класс защиты

V

Напряжение

об/мин

Обороты или возвратно-поступательные движения в минуту

см

Сантиметр

ПРИМЕЧАНИЕ. Словесный знак и логотип Bluetooth® являются зарегистрированными товарными знаками, принадлежащими Bluetooth SIG, Inc. и любое использование таких знаков компанией EGO осуществляется на основании лицензии.

ТЕХНИЧЕСКИЕ ХАРАКТЕРИСТИКИ

Режущий блок	Режущая головка	Металлическое лезвие с тремя зубцами	
Напряжение	56 V		
n_0	Низкая скорость: 3500 об/мин Средняя скорость: 4500 об/мин Высокая скорость: 5200 об/мин		
Тип режущей лески	Нейлоновая крученная леска 2,7 мм	/	
Режущий элемент	/	ABB1203	
Ширина резания	45 см	30 см	
Рекомендуемая рабочая температура	От 0 до 40°C		
Рекомендуемая температура хранения	От -20 до 70°C		
Оптимальная температура зарядки	От 5 до 40°C		
Масса (без аккумулятора)	5,4 кг		
Измеренный уровень звуковой мощности L_{WA}	95 дБ (A) K=1,6 дБ (A)	96,3 дБ (A) K=2,1 дБ (A)	
Уровень звукового давления на уши оператора L_{PA}	82 дБ (A) K=3 дБ (A)	83,4 дБ (A) K=2,5 дБ (A)	
Гарантированный уровень звуковой мощности L_{WA} (измерен в соответствии с 2000/14/ЕС)	96 дБ (A)	98 дБ (A)	
Значение вибрации a_h :	Левая рукоятка	1,2 м/с ² K=1,5 м/с ²	1,5 м/с ² K=1,5 м/с ²
	Правая рукоятка	1,2 м/с ² K=1,5 м/с ²	1,5 м/с ² K=1,5 м/с ²

- Указанное общее значение вибрации было определено с помощью стандартного теста и может быть использовано для сравнения разных устройств.
- Указанное общее значение вибрации также может использоваться для предварительной оценки уровня воздействия.

ПРИМЕЧАНИЕ. Реальное вибрационное воздействие устройства может отличаться от указанного в зависимости от способа использования. В целях безопасности оператор должен надевать перчатки и средства защиты органов слуха во время использования устройства.

КОМПЛЕКТ (РИС. А1)

ОПИСАНИЕ

ЧАСТИ ТРИММЕРА (Рис. А1)

- Индикатор скорости
- Индикатор Bluetooth®
- Кнопка режима скорости
- Индикатор состояния аккумулятора
- Пряжка ремня
- Набедренный щиток
- Уплотнительный болт (2)
- Отверстие блокировки вала
- Режущая леска
- Головка триммера (катушки)
- Лезвие для обрезки лески
- Щиток триммера
- Вал
- Рукоятка велосипедного типа
- Проушины для крепления
- Барашковый болт
- Курок
- Рычаг блокировки
- Кнопка извлечения аккумулятора
- Электрические контакты
- Защелка
- Кнопка фиксации аккумулятора
- Щиток кустореза
- Режущий элемент с тремя зубцами
- Чехол режущего элемента
- Внешний фланец (только для головки кустореза)
- Гайка (только для головки кустореза)
- Шестигранный ключ

* ПРОДАЕТСЯ ОТДЕЛЬНО

СБОРКА

⚠ ПРЕДУПРЕЖДЕНИЕ. Если какие-либо части повреждены или отсутствуют, не используйте устройство, пока они не будут установлены. Использование устройства в случае повреждения или отсутствия частей может привести к получению серьезной травмы.

RU

⚠ ПРЕДУПРЕЖДЕНИЕ. Не пытайтесь изменить конструкцию триммера или использовать не рекомендованные для него дополнительные приспособления. Подобное изменение считается ненадлежащим использованием и способствует возникновению опасной ситуации, которая приведет к получению серьезной травмы.

⚠ ПРЕДУПРЕЖДЕНИЕ. Чтобы предотвратить случайное включение устройства и получение серьезной травмы, перед сборкой извлеките аккумулятор.

⚠ ПРЕДУПРЕЖДЕНИЕ. Если устройство оборудовано головкой кустореза, необходимо установить защитное ограждение.

УСТАНОВКА ЩИТКА (РИС. В1 и В2)

⚠ ПРЕДУПРЕЖДЕНИЕ. Всегда надевайте перчатки при установке и демонтаже щитка. Остерегайтесь лезвия на щитке и берегите руки от порезов.

⚠ ПРЕДУПРЕЖДЕНИЕ. Никогда не используйте устройство без надежно установленного щитка. Щиток всегда должен быть установлен на устройство для защиты пользователя! Не пытайтесь снимать или регулировать установленный щиток. Если щиток необходимо заменить, эту работу должен выполнить квалифицированный специалист по обслуживанию!

ПРИМЕЧАНИЕ. С этим устройством совместимы два вида щитков. Только щиток с обозначением  можно использовать с головкой триммера и НЕЛЬЗЯ использовать с головкой кустореза. Будьте внимательны при выборе щитка перед использованием устройства.

Открутите и извлеките два болта из щитка, совместите крепежные отверстия щитка с отверстиями для установки, а затем зафиксируйте щиток на основании вала при помощи двух болтов и двух пружинных шайб.

⚠ ПРЕДУПРЕЖДЕНИЕ. Убедитесь, что щиток установлен так, как показано на Рис. В1 и В2. Любое другое положение может быть очень опасным!

РЕГУЛИРОВКА РУКОЯТКИ ВЕЛОСИПЕДНОГО ТИПА

1. Остановите двигатель и извлеките аккумулятор, если он установлен.
2. Во время транспортировки рукоятка велосипедного типа установлена на вал в положении, указанном на Рис. С1.

3. Ослабьте барашковый болт на кронштейне, а затем поверните рукоятку велосипедного типа на 180° вокруг вала, как показано на Рис. С2.
4. Поверните рукоятку на 90° ПРОТИВ ЧАСОВОЙ СТРЕЛКИ, чтобы она была обращена к головке триммера (Рис. С3).
5. Затяните барашковый болт, чтобы закрепить рукоятку велосипедного типа.

⚠ ПРЕДУПРЕЖДЕНИЕ. Риск получения серьезной травмы. Запускайте инструмент только тогда, когда рукоятка велосипедного типа отрегулирована перпендикулярно валу и оператор держит ее обеими руками.

ЗАМЕНА ГОЛОВКИ ТРИММЕРА НА ГОЛОВКУ КУСТОРЕЗА

1. Извлеките аккумулятор из устройства.
2. Поверните головку триммера таким образом, чтобы совместить отверстие фланца с отверстием блокировки вала на корпусе редуктора, и вставьте фиксатор в совмещенные отверстия (Рис. D1).
3. Поверните головку триммера ПО ЧАСОВОЙ СТРЕЛКЕ, чтобы снять ее с вала двигателя (Рис. D1, D2).
4. Режущий элемент поставляется с чехлом. Перед установкой режущего элемента на кусторез необходимо снять проволочный зажим (Рис. D3).

ПРИМЕЧАНИЕ. Во избежание травм обязательно надевайте перчатки перед выполнением каких-либо действий с режущим элементом с тремя зубцами.

5. Установите на место внутренний фланец и крышку фланца, если они снимались с вала (Рис. D4).
6. Установите режущий элемент на вал двигателя и убедитесь, что поверхность режущего элемента плотно прилегает к выпуклой части внутреннего фланца. Установите внешний фланец и гайку (Рис. D5). Затяните гайку ПРОТИВ ЧАСОВОЙ СТРЕЛКИ вручную.
7. Положите корпус редуктора на твердую поверхность для опоры. Одной рукой удерживайте вал кустореза, а другой рукой затяните гайку ПРОТИВ ЧАСОВОЙ СТРЕЛКИ с помощью торцевого ключа 16 мм (не входит в комплект) (Рис. D6).
8. Снимите щиток триммера, ослабив два болта с шайбами (Рис. D7).
9. Установите щиток кустореза (не входит в комплект) с помощью двух болтов и шайб от триммера таким же образом, как и щиток триммера (Рис. D8).

ПРИМЕЧАНИЕ. Если устройство оборудовано головкой кустореза, выберите правильный щиток.

ИСПОЛЬЗОВАНИЕ

⚠ ПРЕДУПРЕЖДЕНИЕ. Не допускайте небрежности и беспечности при работе с устройством. Помните, что потери бдительности на долю секунды достаточно для получения серьезной травмы.

⚠ ПРЕДУПРЕЖДЕНИЕ. Всегда надевайте защитные очки, а также используйте защиту органов слуха. В противном случае выбрасываемые предметы могут попасть в глаза, что приведет к получению серьезной травмы.

⚠ ПРЕДУПРЕЖДЕНИЕ. Не используйте насадки или дополнительные приспособления, не рекомендованные производителем устройства. Использование нерекондованных насадок и дополнительных приспособлений может привести к серьезным травмам.

⚠ ПРЕДУПРЕЖДЕНИЕ. Чтобы предотвратить получение серьезных травм, извлекайте аккумулятор перед выполнением сервисного обслуживания, очистки, замены принадлежностей или удаления материала из устройства.

ПРИМЕНЕНИЕ

Данное устройство можно использовать в следующих целях.

Скашивание: используется для удаления травы и сорняков рядом со стенами, заборами, деревьями и бордюрами.

Срезание: используется для скашивания травы, которую трудно достать при помощи обычной газонокосилки.

ПРИМЕЧАНИЕ. Инструмент должен использоваться только по назначению. Любое другое использование, кроме упомянутого, считается ненадлежащим.

УСТАНОВКА И СНЯТИЕ АККУМУЛЯТОРА

Используйте только аккумуляторы и зарядные устройства EGO, указанные на Рис. A2.

Перед первым использованием полностью зарядите аккумулятор.

Установка (Рис. E1)

Совместите ребра аккумулятора с монтажными пазами

в аккумуляторном отсеке и задвиньте аккумулятор до щелчка.

Снятие (Рис. E2)

Нажмите кнопку фиксации аккумулятора и извлеките аккумулятор.

⚠ ПРЕДУПРЕЖДЕНИЕ. Всегда следите за положением своих ног, а за также за местонахождением детей и животных, когда нажимаете на кнопку фиксации аккумулятора. Падение аккумулятора может привести к серьезным травмам. НИКОГДА не извлекайте аккумулятор, если находитесь на возвышенности.

УСТАНОВКА ДВОЙНОГО НАПЛЕЧНОГО РЕМНЯ И УДЕРЖИВАНИЕ УСТРОЙСТВА

1. Наденьте двойной наплечный ремень и вставьте две части пряжки друг в друга до щелчка (Рис. F1).
2. Выровняйте крючок накладки на бедро с проушиной в петле наплечного ремня, прикрепленной к валу, и мягко нажмите на вал (Рис. F2, F3 и F4).
3. Удерживайте устройство двумя руками с правой стороны от себя (Рис. F5). Головка триммера должна располагаться параллельно земле, чтобы оператору не нужно было нагибаться для хорошего контакта головки со срезаемым материалом.
4. Освободиться от триммера можно двумя способами. Расстегните пряжку ремня (Рис. F6) или отстегните крючок от проушины, прикрепленной к валу (Рис. F2).

⚠ ПРЕДУПРЕЖДЕНИЕ. В случае возникновения чрезвычайной ситуации немедленно снимите его с плеча любым способом. Самый быстрый способ: расстегните пряжку (Рис. F6) и обеими руками снимите ремни с плеч.

⚠ ПРЕДУПРЕЖДЕНИЕ. Не используйте одинарный и двойной наплечные ремни одновременно.

ВКЛЮЧЕНИЕ И ВЫКЛЮЧЕНИЕ УСТРОЙСТВА (Рис. G)

Включение

1. Переместите рычаг блокировки вверх таким образом, чтобы он полностью вошел в паз. Удерживайте его в этом положении и нажмите на курковый переключатель.
2. Сила нажатия на курок влияет на скорость вращения режущего элемента. Отрегулируйте скорость в соответствии с выполняемой задачей.

ПРИМЕЧАНИЕ. Двигатель запускается только при перемещении рычага блокировки вперед и одновременном нажатии курка.

RU

Остановка

Чтобы остановить устройство, отведите его в сторону от места резки и отпустите курок.

⚠ ПРЕДУПРЕЖДЕНИЕ. Во время перерывов в работе и после ее окончания всегда извлекайте аккумулятор из устройства.

G-1	Рычаг блокировки	G-2	Курок
-----	------------------	-----	-------

ИЗМЕНЕНИЕ РЕЖИМА СКОРОСТИ (РИС. Н)

Устройство имеет три режима скорости.

Скорость меняется при каждом нажатии переключателя режима скорости.

Выбранная скорость отображается с помощью индикаторов: для низкой скорости светится один индикатор, для средней — два и для высокой — три. Режим низкой скорости обеспечивает лучший контроль над устройством и более длительное время работы без подзарядки.

ПРИМЕЧАНИЕ.

Режим скорости может быть установлен до включения

устройства ИЛИ во время его работы.



Когда устройство перезапускается после перерыва, используется ранее установленный режим скорости.

H-1	Индикатор скорости	H-3	Кнопка режима скорости
H-2	Индикатор Blue-tooth®	H-4	Индикатор состояния аккумулятора

ИНДИКАТОР СОСТОЯНИЯ АККУМУЛЯТОРА И ИНДИКАТОР СКОРОСТИ (РИС. Н)

Индикатор состояния аккумулятора показывает уровень заряда и рабочее состояние аккумуляторной батареи, а индикатор скорости показывает рабочее состояние устройства, как показано в таблице ниже. Индикатор состояния аккумулятора и индикатор скорости светятся, когда устройство запущено ИЛИ нажата кнопка режима скорости.

RU

Индикаторы		Значение
Индикатор состояния аккумулятора	Светится зеленым	 Уровень заряда аккумулятора от 20 до 100%.
	Мигает зеленым	 Уровень заряда аккумулятора от 10 до 20%.
	Светится красным	 Уровень заряда аккумулятора менее 10%.
	Мигает красным	 Заряд аккумулятора почти истощен и его необходимо немедленно зарядить.
	Светится оранжевым	 Перегрев аккумулятора. Дайте аккумулятору остыть, пока температура не упадет ниже 67°C. См. раздел Защита аккумулятора от перегрева.
	Попеременно мигает красным и зеленым	 Ошибка электроники аккумуляторной батареи. Замените аккумулятор или обратитесь в сервисный центр EGO. См. раздел Защита от ошибок электроники аккумулятора.

Индикаторы		Значение
Индикатор скорости (на рисунке показана высокая скорость)	Светится зеленым	 Устройство работает нормально.
	Светится оранжевым	 Устройство перегрелось. Дайте устройству остыть, пока температура не упадет ниже 80°C. См. раздел Защита устройства от перегрева .
	Мигает оранжевым	 Устройство перегружено. См. раздел Защита устройства от перегрузки .

Защита аккумулятора от перегрева

Если во время работы температура аккумулятора превышает 70°C, система защиты немедленно отключает устройство, чтобы защитить аккумулятор от повреждения. Индикатор состояния аккумулятора будет светиться оранжевым. Отпустите курок и подождите, пока аккумулятор остынет и индикатор станет зеленым, затем перезапустите устройство.

Защита от ошибок электроники аккумулятора

При возникновении ошибки электроники аккумулятора индикатор состояния аккумулятора будет попеременно мигать красным и зеленым, и устройство выключится через 3 секунды. Замените аккумулятор или обратитесь в сервисный центр EGO.

Защита устройства от перегрузки

Устройство оборудовано встроенной системой защиты электрических компонентов от перегрузки. В случае перегрузки двигатель останавливается, а индикатор скорости начинает мигать оранжевым светом. Извлеките аккумулятор из устройства, затем снова установите и перезапустите устройство. Уменьшите нагрузку на устройство, не используйте слишком длинную леску и не обрезайте слишком густую растительность.

Защита устройства от перегрева

Если во время работы температура устройства превышает 90°C, система защиты немедленно отключает его для защиты от повреждения. Индикатор скорости будет светиться оранжевым. Отпустите курок и подождите, пока устройство остынет и индикатор скорости станет зеленым, затем перезапустите устройство.

БЕСПРОВОДНАЯ ТЕХНОЛОГИЯ BLUETOOTH®

Изделия со встроенной беспроводной технологией Bluetooth® могут подключаться к услугам EGO Connect через мобильное устройство или устройство EGO Bluetooth® Gateway. Для получения информации и полного списка наших подключенных продуктов и услуг, включая инструкции по подключению, отсканируйте QR-код ниже или посетите сайт www.egopowerplus.eu/connect.

После подключения устройства символ Bluetooth® будет  светиться.



ИСПОЛЬЗОВАНИЕ УСТРОЙСТВА С ГОЛОВКОЙ ТРИММЕРА

⚠ ПРЕДУПРЕЖДЕНИЕ. Во избежание травм всегда надевайте защитные очки при работе с данным устройством. Надевайте маску или респиратор при работе в пыльной среде.

Очищайте обрабатываемый участок перед каждым использованием инструмента. Удалите такие предметы, как камни, осколки стекла, гвозди, проволоку или веревки, которые могут запутаться в режущем приспособлении или которые оно может отбросить. На участке не должны находиться дети, посторонние и животные. Дети, посторонние и животные должны находиться на расстоянии не менее 15 м, так как во время работы могут отлетать предметы. Посторонние лица должны надевать защитные очки. В случае приближения посторонних лиц немедленно остановите двигатель и режущее приспособление.

RU

Перед каждым использованием проверяйте устройство на наличие поврежденных и изношенных частей.

Проверьте головку катушки, щиток и рукоятку-скобу и замените треснувшие, деформированные, изогнутые или поврежденные части.

Лезвие для обрезки лески на краю щитка может время от времени затупляться. Рекомендуется периодически затачивать его напильником или заменять новым.

Очищайте триммер после каждого использования.

⚠ ВНИМАНИЕ! Загрязнения в вентиляционных отверстиях могут помешать попаданию воздуха в корпус двигателя и привести к перегреву и повреждению двигателя.

- Для очистки устройства используйте только слабый мыльный раствор и влажную ткань. Никогда не допускайте попадания какой-либо жидкости внутрь устройства и никогда не погружайте никакие части устройства в жидкость.
- Следите за тем, чтобы вентиляционные отверстия на корпусе двигателя всегда были чистыми.

⚠ ПРЕДУПРЕЖДЕНИЕ. Никогда не используйте воду для очистки триммера. Не используйте растворители для очистки пластиковых частей. Большинство пластиковых частей чувствительны к различным бытовым растворителям. Для очистки от грязи, пыли, масла, смазки и т. п. используйте чистую ткань.

Проверка засорения головки триммера

- Во избежание засорения держите головку триммера в чистоте. Убирайте скошенную траву, листья, грязь и любой другой накопившийся мусор до и после каждого использования.
- Если произошло засорение, остановите триммер и извлеките аккумулятор, а затем удалите всю траву, которая могла намататься на вал двигателя или головку триммера.

Регулировка длины режущей лески (Рис. J)

Режущая головка позволяет оператору вытянуть дополнительное количество лески, не выключая двигатель. Если леска износилась во время использования триммера, слегка прижмите головку триммера к земле, чтобы вытянуть дополнительную леску.

ПРИМЕЧАНИЕ. Вытягивание лески становится сложнее по мере ее укорачивания.

⚠ ПРЕДУПРЕЖДЕНИЕ. Не демонтируйте и не изменяйте узел лезвия для обрезки лески. Слишком длинная леска может стать причиной перегрева двигателя и серьезных травм.

Замена лески

ПРИМЕЧАНИЕ. Используйте рекомендуемую нейлоновую режущую леску диаметром не более 2,7 мм. Использование другой лески может привести к перегреву или повреждению триммера.

⚠ ПРЕДУПРЕЖДЕНИЕ. Никогда не используйте усиленную металлом леску, проволоку, веревку и т. д. Части этих материалов могут отделяться и опасно разлетаться в стороны.

1. Извлеките аккумулятор из триммера.
2. При необходимости извлеките оставшуюся леску.
3. Отрежьте 6 м лески и вставьте ее в крепежное отверстие внутри ушка (Рис. K1). Проденьте и вытяните леску с другой стороны таким образом, чтобы с обеих сторон катушки леска была одинаковой длины.
4. Прижмите нижнюю крышку и вращайте ее в направлении, указанном стрелкой, чтобы намотать леску на катушку, оставив приблизительно по 15 см с каждой стороны (Рис. K2).
5. Прижмите нижнюю крышку и одновременно вытяните обе лески, чтобы вручную отрегулировать длину и проверить правильность сборки головки триммера.

Установка лески

Если режущая леска выскочила из отверстия или не вытягивается при нажатии на головку триммера, следуйте инструкциям ниже.

1. Нажмите на фиксаторы на верхней крышке и потяните нижнюю крышку, чтобы снять (Рис. L1).
2. Извлеките режущую леску из катушки.
3. Одной рукой удерживайте триммер, а другой рукой возьмитесь за нижнюю крышку и совместите выступы на верхней крышке с пазами на нижней крышке (Рис. L2). Прижмите нижнюю крышку, чтобы она зафиксировалась на месте с характерным щелчком.
4. Инструкции по установке режущей лески см. в разделе «Замена лески».

ИСПОЛЬЗОВАНИЕ УСТРОЙСТВА С ГОЛОВКОЙ КУСТОРЕЗА

⚠ ПРЕДУПРЕЖДЕНИЕ. Для резки дикой поросли и кустарника опустите вращающийся режущий элемент с тремя зубцами на растительность для достижения измельчающего эффекта. Используйте кусторез как косу (перемещайте справа налево) на уровне земли. Никогда не поднимайте режущий элемент выше уровня тали.

⚠ ПРЕДУПРЕЖДЕНИЕ. Чем выше режущий элемент над землей, тем выше риск получения травмы от отбрасываемых в стороны обрезков.

⚠ ПРЕДУПРЕЖДЕНИЕ. При резке молодой растительности или других древесных материалов со стеблем диаметром не более 2 см используйте левую сторону режущего элемента для предотвращения риска отдачи. Не пытайтесь срезать древесные материалы большего диаметра, так как режущий элемент может застрять и отбросить кусторез вперед. Это может привести к повреждению режущего элемента или кустореза, а также к потере контроля над кусторезом и травмам.

⚠ ПРЕДУПРЕЖДЕНИЕ. Неправильное использование режущего элемента может привести к его растрескиванию, раскалыванию и повреждению. Отбрасываемые части могут нанести серьезные травмы оператору и посторонним лицам. Чтобы снизить риск получения травм, необходимо принять следующие меры предосторожности.

- Избегайте контакта режущего элемента с твердыми посторонними предметами, такими как камни или фрагменты металла.
- Никогда не режьте растительность с диаметром стебля более 2 см.
- Регулярно проверяйте режущий элемент на предмет повреждений. Не продолжайте работу с поврежденным режущим элементом.
- Регулярно затачивайте режущий элемент (когда он заметно затупляется) и выполняйте его балансировку, если требуется (с помощью квалифицированного специалиста).

Отдача режущего элемента

Проявляйте крайнюю осторожность при использовании режущего элемента с тремя зубцами. Отдача режущего элемента — это реакция, которая может возникнуть при контакте вращающегося режущего элемента с препятствием, которое он не может разрезать. В результате этого контакта режущий элемент на мгновение останавливается и затем внезапно

отскакивает от объекта, с которым столкнулся. Эта реакция может быть достаточно сильной, чтобы привести к потере контроля над устройством. Отдача может возникнуть внезапно, если режущий элемент зацепился, застрял или зажался. Отдача наиболее вероятна в таких ситуациях, когда обрабатываемый материал плохо видно. Для легкой и безопасной резки работайте кусторезом справа налево. В случае столкновения с посторонним предметом такая техника позволит минимизировать реакцию отдачи.

ОБСЛУЖИВАНИЕ

⚠ ПРЕДУПРЕЖДЕНИЕ. Прежде чем выполнять проверку, очистку или обслуживание устройства, выключите двигатель, дождитесь, пока все движущиеся детали полностью остановятся, а затем извлеките аккумулятор. Несоблюдение данных инструкций может привести к серьезным травмам или материальному ущербу.

⚠ ПРЕДУПРЕЖДЕНИЕ. При ремонте используйте только идентичные запасные части. Использование других запасных частей может привести к возникновению опасной ситуации или повреждению устройства. Для обеспечения безопасности и надежности устройства его ремонт должен выполнять квалифицированный специалист.

ОЧИСТКА УСТРОЙСТВА

- Очищайте устройство с помощью влажной ткани и мягкого моющего средства.
- Не используйте активные моющие средства для очистки пластикового корпуса или рукоятки. Они могут быть повреждены определенными ароматическими маслами, такими как хвойное и лимонное масла, а также растворителями, например керосином. Кроме того, наличие влаги может привести к поражению электрическим током. Протрите влажное место мягкой сухой тканью.

СМАЗКА РЕДУКТОРА

Для максимальной эффективности и продления срока службы смазывайте редуктор специальной смазкой (4–5 мл) после каждых 50 часов эксплуатации. Не превышайте 3/4 объема масляного резервуара.

Специальная смазка должна удовлетворять следующим требованиям.

1. Соответствие степени конусной пенетрации по стандарту DIN51818: NLGI-1.
2. Смазка на основе сложного эфира.

RU

3. Отличный низкотемпературный запуск, ЕР, механическая резка, устойчивость к истиранию и свойства окислительной стабильности.

4. Диапазон рабочей температуры от -40 до 180°C .

Снимите аккумулятор и уплотнительные болты.

Добавьте смазку в редуктор через смазочное отверстие.

ПРИМЕЧАНИЕ. На корпусе редуктора и приводном блоке имеется уплотнительный винт.

ХРАНЕНИЕ УСТРОЙСТВА

- Если устройство не используется, извлеките из него аккумулятор.
- Тщательно очистите устройство перед хранением.
- Храните устройство в сухом, хорошо проветриваемом, закрытом или высоком месте, недоступном для детей. Не храните устройство рядом с удобрениями, бензином или другими химическими веществами.
- Во время транспортировки и хранения закрывайте режущий элемент с тремя зубцами чехлом (Рис. М).

RU

Защита окружающей среды



Не выбрасывайте электроприборы, зарядные устройства и аккумуляторные батареи вместе с бытовыми отходами! Отправьте данное изделие на переработку в специализированное предприятие или сдайте его для раздельного сбора. Устройства должны быть возвращены на перерабатывающее предприятие, не наносящее ущерба окружающей среде.

УСТРАНЕНИЕ НЕПОЛАДOK

ПРОБЛЕМА	ПРИЧИНА	РЕШЕНИЕ
Устройство не запускается.	<ul style="list-style-type: none"> ■ Аккумулятор не подключен к триммеру. ■ Нет электрического контакта между устройством и аккумулятором. ■ Аккумулятор разряжен. ■ Рычаг блокировки и курковый переключатель не зажаты одновременно. 	<ul style="list-style-type: none"> ■ Подключите аккумулятор к триммеру. ■ Переустановите аккумулятор. ■ Зарядите аккумулятор. ■ Нажмите на рычаг блокировки и удерживайте его, затем зажмите курковый переключатель, чтобы включить устройство.
Устройство остановилось во время использования.	<ul style="list-style-type: none"> ■ Используется слишком толстая режущая леска. ■ Двигатель перегружен. ■ Аккумулятор или устройство перегрелись. ■ Аккумулятор отключен от устройства. ■ Аккумулятор разряжен. 	<ul style="list-style-type: none"> ■ Используйте рекомендуемую нейлоновую режущую леску диаметром не более 2,7 мм. ■ Устройство начнет работать снова, как только нагрузка уменьшится. При длительной работе снизьте нагрузку на устройство. ■ Дайте аккумулятору и устройству остыть, пока температура не упадет ниже 67°C. ■ Установите аккумулятор в устройство. ■ Зарядите аккумулятор.
Не удается вытянуть леску (только при использовании головки триммера).	<ul style="list-style-type: none"> ■ На вал двигателя и головку триммера наматалась трава. ■ Недостаточно лески в головке триммера. ■ Головка триммера загрязнена. ■ Леска запуталась в головке триммера. ■ Леска слишком короткая. 	<ul style="list-style-type: none"> ■ Выключите триммер, извлеките аккумулятор и удалите траву из вала двигателя и головки триммера. ■ Извлеките аккумулятор и замените режущую леску в соответствии с инструкциями в разделе «ЗАМЕНА ЛЕСКИ» данного руководства. ■ Извлеките аккумулятор и очистите нижнюю крышку в сборе, катушку и верхнюю крышку. ■ Извлеките аккумулятор, снимите леску с катушки и намотайте ее заново в соответствии с инструкциями в разделе «ЗАМЕНА ЛЕСКИ» данного руководства. ■ Извлеките аккумулятор и вытяните леску, нажимая на фиксатор катушки и освобождая головку триммера.

RU



ПРОБЛЕМА	ПРИЧИНА	РЕШЕНИЕ
Трава наматалась на головку триммера и корпус двигателя.	<ul style="list-style-type: none">■ Стрижка высокой травы на уровне земли.	<ul style="list-style-type: none">■ Срезайте сорняки в несколько приемов сверху вниз до уровня земли.

ГАРАНТИЯ

ГАРАНТИЙНАЯ ПОЛИТИКА EGO

Посетите веб-сайт egopowerplus.eu, чтобы ознакомиться со всеми условиями и сроками гарантийной политики EGO.

RU

PRZECZYTAJ WSZYSTKIE INSTRUKCJE!



PRZECZYTAJ INSTRUKCJĘ OBSŁUGI

! OSTRZEŻENIE: Ryzyko resztkowe! Osoby z urządzeniami elektronicznymi, takimi jak rozruszniki serca, powinny przed użyciem produktu skonsultować się ze swoim(i) lekarzem/-ami. Używanie urządzeń elektrycznych blisko rozrusznika serca może spowodować zakłócenia lub uszkodzić rozrusznik.



Ostrzeżenie dotyczące bezpieczeństwa



Noś okulary ochronne



Noś kask ochronny



Noś obuwie z podeszwami antypoślizgowymi



Uwaga na możliwość odbicia ostrza



Odległość między narzędziem a osobami postronnymi musi wynosić co najmniej 15 metrów



Średnica żyłki – średnica nylonowej żyłki tnącej



Gwarantowany poziom mocy akustycznej. Emisja hałasu do środowiska zgodnie z dyrektywą Wspólnoty Europejskiej.



Znak zgodności z wymaganiami dotyczącymi produktów sprzedawanych w Wielkiej Brytanii.



Bluetooth®

n_0

Maksymalna prędkość



Prąd stały

kg

Kilogram

mm

Milimetr

SYMBOLE BEZPIECZEŃSTWA



! OSTRZEŻENIE: Praca maszynami może spowodować wyrzucenie ciał obcych w oczy użytkownika, co może doprowadzić do poważnych urazów oczu. Przed rozpoczęciem pracy maszyną należy zawsze założyć gogle ochronne lub okulary z osłonami bocznymi, a w stosownych przypadkach także pełną osłonę na twarz. Zalecamy nakładanie na zwykłe okulary maski zabezpieczającej o szerokim polu widzenia lub stosowanie standardowych okularów zabezpieczających z osłonami bocznymi.



Przeczytaj ze zrozumieniem instrukcję użytkownika



Noś ochronniki słuchu



Noś rękawice ochronne



Uwaga na przedmioty wyrzucane w powietrze



Przed przystąpieniem do czynności konserwacyjnych należy odłączyć akumulator



Szerokość koszenia – maks. szerokość koszenia podkaszarką



Nie używać w deszczu i nie zostawiać na dworze podczas deszczu.



Zużytych wyrobów elektrycznych nie należy wyrzucać razem ze zwykłymi odpadami domowymi. Należy je oddać do autoryzowanego punktu recyklingu.



Produkt jest zgodny z obowiązującymi dyrektywami europejskimi.

IPX5

Stopień ochrony przed penetracją

V

Napięcie

.../min

Obroty lub liczba skoków na minutę

cm

Centymetr

PL

INFORMACJA: Znak słowny i logo Bluetooth® są zastrzeżonymi znakami towarowymi firmy Bluetooth SIG, inc. a każde użycie w/w znaków przez firmę EGO odbywa się na podstawie licencji.

SPECYFIKACJA

Element tnący	Głowica tnąca	Ostrze z 3 zębami	
Napięcie	56 V		
n_0	Mała prędkość: 3500 / min Średnia prędkość: 4500 / min Duża prędkość: 5200 / min		
Typ żyłki do koszenia	Żyłka nylonowa 2,7 mm	/	
Ostrze tnące	/	ABB1203	
Szerokość koszenia	45 cm	30 cm	
Zalecana temperatura użytkowania	0°C - 40°C		
Zalecana temperatura przechowywania	-20°C - 70°C		
Optymalna temperatura ładowania	5°C - 40°C		
Ciężar (bez akumulatora)	5,4 kg		
Zmierzony poziom mocy akustycznej L_{WA}	95 dB(A) K=1,6 dB(A)	96,3 dB(A) K=2,1 dB(A)	
Poziom ciśnienia akustycznego na wysokości ucha operatora L_{PA}	82 dB(A) K=3 dB(A)	83,4 dB(A) K=2,5 dB(A)	
Gwarantowany poziom mocy akustycznej L_{WA} (zmierzony zgodnie z dyrektywą 2000/14/WE)	96 dB(A)	98 dB(A)	
Szacunkowe drgania a_h	Uchwyt lewy	1,2 m/s ² K=1,5 m/s ²	1,5 m/s ² K=1,5 m/s ²
	Uchwyt prawy	1,2 m/s ² K=1,5 m/s ²	1,5 m/s ² K=1,5 m/s ²

- Deklarowana całkowita wartość drgań została zmierzona zgodnie ze standardowymi metodami testowania i może służyć do porównywania różnych maszyn.
- Deklarowana całkowita wartość drgań może również służyć do wstępnej oceny narażenia na drgań.

UWAGA: Emisja drgań podczas rzeczywistego stosowania maszyny może różnić się od deklarowanej wartości, w której maszyna jest używana. Aby się zabezpieczyć, w rzeczywistych warunkach użytkowania użytkownik powinien nosić rękawice i nauszniki ochronne.

OPAKOWANIE (RYS. A1)

OPIS

ZAPOZNANIE SIĘ Z PODKASZARKĄ (Rys. A1)

1. Wskaźnik prędkości
2. Wskaźnik Bluetooth®
3. Przycisk trybu prędkości
4. Wskaźnik stanu akumulatora
5. Klamra paska
6. Podkładka biodrowa
7. Śruba uszczelniająca (2)
8. Otwór dostępowy blokady trzonka
9. Żyłka tnąca
10. Głowica podkaszarki (głowica-uderzak)
11. Ostrze do obcinania żyłki
12. Oslona podkaszarki
13. Trzonek
14. Uchwyt rowerowy
15. Oczka do noszenia
16. Śruba motylkowa
17. Włacznik spustowy
18. Dźwignia odblokowująca
19. Mechanizm wypinania akumulatora
20. Styki elektryczne
21. Zatrask
22. Przycisk odblokowujący akumulator
- 23*. Oslona kosy do zarośli
- 24*. Ostrze z 3 zębami
- 25*. Oslona ostrza
26. Kolnier z zewnętrzny (tylko do używania z głowicą kosy do zarośli)
27. Nakrętka (tylko do używania z głowicą kosy do zarośli)
28. Klucz imbusowy

* W OSOBNEJ SPRZEDAŻY

MONTAŻ

⚠ OSTRZEŻENIE: W przypadku braku lub uszkodzenia którejs z części nie należy uruchamiać urządzenia aż do momentu wymiany lub naprawy części. Używanie urządzenia z uszkodzonymi częściami lub gdy którejs z części brakuje może doprowadzić do poważnych urazów ciała.

⚠ OSTRZEŻENIE: Nie należy próbować przerabiać urządzenia lub tworzyć akcesoriów, które nie są zalecane do używania w podkaszarce. Wszelkie tego typu zmiany lub modyfikacje są niedozwolone i mogą prowadzić do niebezpiecznych sytuacji oraz poważnych urazów ciała.

⚠ OSTRZEŻENIE: Aby zapobiec przypadkowemu włączeniu, które mogłoby spowodować urazy ciała, na czas mocowania części należy zawsze wyjmować z maszyny akumulator.

⚠ OSTRZEŻENIE: Jeżeli maszyna jest wyposażona w głowicę kosi do zarośli, na osłonie należy zamontować pałąk zabezpieczający.

MONTAŻ OSŁONY (RYS. B1 & B2)

⚠ OSTRZEŻENIE: Podczas zakładania lub wymieniania osłony należy mieć zawsze założone rękawice. Należy uważać na ostrze na osłonie – ryzyko skaleczenia dłoni.

⚠ OSTRZEŻENIE: Nigdy nie należy włączać maszyny bez mocno założonej osłony. Aby chronić użytkownika, osłona musi być zawsze założona na maszynę! Jeśli osłona jest założona, nie należy nigdy próbować jej zdejmować lub regulować. Jeśli potrzebna jest wymiana, powinien jej dokonać wykwalifikowany technik!

UWAGA: Do tej maszyny pasują dwa rodzaje osłon. Do głowicy podkaszarki może być używana tylko osłona z ikoną , NIE wolno jej natomiast używać do głowicy kosi do zarośli. Podczas korzystania z maszyny należy uważać, aby wybrać odpowiednią osłonę.

Należy poluzować i wykręcić 2 śruby z osłony. Dopasować otwory montażowe w osłonie do otworów w zespole i zablokować osłonę na podstawie trzonka 2 śrubami z 2 podkładcami sprężynującymi.

⚠ OSTRZEŻENIE: Osłona musi być zamocowana zgodnie z Rys. B1 i B2, montaż na odwrót stwarza olbrzymie zagrożenie!

REGULACJA UCHWYTU ROWEROWEGO

1. Wyłączyć silnik i wyjąć z maszyny akumulator, o ile jest w niej zainstalowany.
2. Podczas transportu uchwyt rowerowy jest zamontowany na trzonku tak jak na Rys. C1.
3. Poluzować śrubę motylkową na wsporniku, a następnie podnieść uchwyt rowerowy o 180° wokół trzonka tak jak na Rys. C2.
4. Obrócić uchwyt o 90° **W LEWO** (przeciwnie do kierunku ruchu wskazówek zegara), aby był skierowany w stronę głowicy podkaszarki (Rys. C3).

5. Dokręcić nakrętkę motylkową, aby zamocować uchwyt rowerowy na miejscu.

⚠ OSTRZEŻENIE: Ryzyko poważnych urazów ciała. Narzędzie należy włączać tylko wtedy, gdy uchwyt rowerowy jest ustawiony prostopadle do trzonka, a operator trzyma go obiema rękoma.

WYMIANA GŁOWICY PODKASZARKI NA GŁOWICĘ KOSY DO ZAROŚLI

1. Wyjąć akumulator z maszyny.
2. Obrócić głowicę podkaszarki tak, aby szczelinę w kołnierzu dopasować do otworu blokady trzonka w obudowie przekładni i włożyć w otwór stabilizator (Rys. D1).
3. Obrócić głowicę podkaszarki **W PRAWO** (zgodnie z kierunkiem ruchu wskazówek zegara), aby zdjąć ją z wałka silnika (Rys. D1, D2).
4. Ostrze jest dostarczone w osłonie. Przed zamontowaniem ostrza w kosie do zarośli należy zdjąć osłonę i w tym celu usunąć drut, którym jest ona zamocowana (Rys. D3).

UWAGA: Aby nie dopuścić do urazów, przed rozpoczęciem pracy ostrzem z 3 zębami należy założyć rękawice.

5. Jeśli kołnierz wewnętrzny i pokrywa kołnierza oddzieli się od wału, należy je zamontować na swoim miejscu (Rys. D4).
6. Zamocować ostrze na wale silnika, dopilnować, aby powierzchnia ostrza znalazła się na jednej wysokości z powierzchnią wybrzuszenia kołnierza wewnętrznego. Założyć kołnierz zewnętrzny i nakrętkę (Rys. D5). Dokręcić palcami nakrętkę **W LEWO** (przeciwnie do kierunku ruchu wskazówek zegara).
7. Położyć i oprzeć obudowę przekładni na solidnej powierzchni. Jedną ręką przytrzymać trzonek kosi do zarośli, a drugą chwycić klucz oczkowy 16 mm (do dokupienia osobno) i dokręcić nim nakrętkę **W LEWO** (przeciwnie do kierunku ruchu wskazówek zegara) (Rys. D6).
8. Odkręcić dwie śruby z podkładcami, aby zdjąć osłonę podkaszarki (Rys. D7).
9. Zamontować osłonę kosi do zarośli (do dokupienia osobno) za pomocą dwóch śrub z podkładcami z podkaszarki, w taki sam sposób jak osłonę podkaszarki (Rys. D8).

UWAGA: Jeśli maszyna jest wyposażona w głowicę kosi do zarośli, należy uważnie wybrać odpowiednią osłonę.

UŻYTKOWANIE

⚠ OSTRZEŻENIE: Nie wolno dopuścić do tego, aby znajomość narzędzia doprowadziła do nieuwagi. Należy pamiętać, że do spowodowania poważnych obrażeń wystarczy zaledwie chwila nieuwagi.

⚠ OSTRZEŻENIE: Należy zawsze nosić środki ochrony oczu i uszu. Nieprzestrzeganie tego zalecenia może doprowadzić do poważnych obrażeń oczu odłamkiem lub skrawkiem materiału wyrzuconym przez pracujące narzędzie, a także grozi innymi możliwymi urazami.

⚠ OSTRZEŻENIE: Nie należy używać końcówek lub akcesoriów innych niż zalecane przez producenta produktu. Używanie końcówek lub akcesoriów innych niż zalecane może doprowadzić do poważnych obrażeń.

⚠ OSTRZEŻENIE: Aby uniknąć poważnych obrażeń ciała, przed serwisowaniem, czyszczeniem, wymianą osprzętu dodatkowego oraz usuwaniem materiału należy zawsze wyjąć z maszyny akumulator.

PL

ZASTOSOWANIA

Urządzenia można używać wyłącznie do celów podanych poniżej:

Podkaszanie: usuwanie trawy i chwastów przy ścianach, płotach, drzewach i na brzegach.

Koszenie: koszenie trawy w miejscach trudno dostępnych dla zwykłej kosiarki.

UWAGA: Maszyny należy używać tylko do celów zgodnych z przeznaczeniem. Wszelkie inne zastosowania uznaje się za niezgodne z przeznaczeniem.

ZAKŁADANIE/WYJMOWANIE AKUMULATORA

Do urządzenia należy używać wyłącznie ładowarek i akumulatorów marki EGO wymienionych na Rys. A2

Naładować przed pierwszym użyciem.

Zakładanie (Rys. E1)

Należy dopasować żebra akumulatora do szczelin montażowych w gnieździe na akumulator w narzędziu i wsunąć akumulator tak, aby zatrzasknął się na swoim miejscu.

Wyjmowanie (Rys. E2)

Należy wcisnąć przycisk odblokowujący akumulator, a akumulator wysunie się z zatrzasku.

⚠ OSTRZEŻENIE: Gdy użytkownik naciska przycisk odblokowujący akumulator, należy mieć zawsze świadomość tego, gdzie znajdują się stopy użytkownika, dzieci i zwierzęta. Upuszczenie akumulatora może doprowadzić do poważnych urazów. NIGDY nie należy wyjmować akumulatora na znacznej wysokości.

MONTAŻ PODWÓJNEGO PASA NARAMIENNEGO I TRZYMANIE MASZyny

1. Założyć na ramiona podwójny pasek naramienny i włożyć w siebie obie części klamry paska, aż rozlegnie się kliknięcie (Rys. F1).
2. Dopasować hak podkładki biodrowej do oczka pętli paska naramiennego zamocowanej na trzonku i delikatnie docisnąć trzonek w dół (Rys. F2, F3 i F4).
3. Kosę do zarośli należy trzymać obiema rękoma po prawej stronie ciała (Rys. F5). Głowica podkaszarki powinna być ustawiona równoległe do ziemi, tak aby łatwo mogła dotknąć przecinanego materiału bez potrzeby schylania się operatora.
4. Są dwa sposoby zdejmowania podkaszarki: można albo rozpiąć klamrę paska (Rys. F6), albo nacisnąć zaczep paska i zdjąć go z oczka zamocowanego na trzonku (Rys. F2).

⚠ OSTRZEŻENIE: W sytuacji awaryjnej należy go natychmiast zdjąć z ramienia, niezależnie od sposobu założenia paska. Rozpięcie klamry paska (Rys. F6) i zdjęcie paska z obu ramion, po obu stronach, pozwala szybko uwolnić się od narzędzia

⚠ OSTRZEŻENIE: Nie należy używać jednocześnie paska zakładanego na jedno ramie i paska zakładanego na oba ramiona.

WŁĄCZANIE/WYŁĄCZANIE MASZyny (Rys. G)

Włączenie

1. Aby włączyć narzędzie należy przesunąć dźwignię odblokowującą do góry tak aby znalazła się całkowicie w rowku, przytrzymać ją w tej pozycji, a następnie nacisnąć spust.
2. Zmiana siły nacisku na spust powoduje zmianę prędkości obrotowej końcówki tnącej. Prędkość należy ustawić odpowiednio do wykonywanej pracy.

UWAGA: Silnik włączy się tylko wtedy, gdy w tym samym czasie zostanie przesunięta do przodu dźwignia odblokowująca i zostanie wciśnięty spust.

Wyłączenie

Aby wyłączyć maszynę, wystarczy ją odsunąć od strefy koszenia i puścić spust.

⚠ OSTRZEŻENIE: Na czas przerw w pracy i po zakończeniu pracy należy zawsze wyjmować akumulator z maszyny.

G-1	Dźwignia odblokowująca	G-2	Włącznik spustowy
-----	------------------------	-----	-------------------

ZMIANA TRYBU PRĘDKOŚCI (RYS. H)

Maszyna posiada trzy tryby prędkości.

Każde naciśnięcie przełącznika trybu prędkości powoduje zmianę trybu prędkości.

Wskaźnik prędkości wyświetla informację o ustawionej prędkości: jedna świecąca kontrolka oznacza małą prędkość, dwie kontrolki – dużą prędkość. Tryb małej prędkości daje lepszą kontrolę nad maszyną i zapewnia dłuższy czas pracy na jednym naładowaniu.

UWAGA:

Tryb prędkości można ustawić przed włączeniem maszyny LUB podczas pracy.

Gdy po jakiejś przerwie maszyna zostanie włączona ponownie, tryb prędkości wróci do wcześniej ustawionej prędkości.



H-1	Wskaźnik prędkości	H-3	Przycisk trybu prędkości
H-2	Wskaźnik Bluetooth®	H-4	Wskaźnik stanu akumulatora

WSKAŹNIK STANU AKUMULATORA I WSKAŹNIK PRĘDKOŚCI (RYS. H)

Wskaźnik stanu akumulatora pokazuje poziom naładowania i stan roboczy akumulatora, a wskaźnik prędkości pokazuje stan roboczy maszyny, tak jak pokazano w tabeli poniżej. Wskaźnik stanu akumulatora i wskaźnik prędkości zapalają się po włączeniu maszyny LUB gdy zostanie wciśnięty przycisk trybu prędkości.

PL

	Kontrolki		Znaczenie
Wskaźnik stanu akumulatora	Świeci na zielono		Poziom naładowania akumulatora od 20% do 100%
	Miga na zielono		Poziom naładowania akumulatora od 10% do 20%
	Świeci na czerwono		Poziom naładowania akumulatora poniżej 10%
	Miga na czerwono		Akumulator jest niemal całkowicie rozładowany i wymaga natychmiastowego naładowania.
	Świeci na pomarańczowo		Akumulator jest przegrzany. Należy schłodzić akumulator do temperatury poniżej 67°C. Patrz część „Zabezpieczenie przed przegrzaniem akumulatora”
	Miga na przemian na czerwono i zielono		Błąd elektroniki akumulatora. Wymienić akumulator lub skontaktować się z centrum obsługi klienta EGO. Patrz część „Ochrona przed błędami elektroniki akumulatora” poniżej.

Kontrolki			Znaczenie
Wskaźnik prędkości (ilustracja przedstawia dużą prędkość)	Świeci na zielono		Maszyna działa prawidłowo.
	Świeci na pomarańczowo		Maszyna przegrzała się. Pozwolić maszynie ostygnąć, aż temperatura spadnie poniżej 80°C. Patrz część „Ochrona maszyny przed wysoką temperaturą” poniżej.
	Miga na pomarańczowo		Maszyna jest przeciążona. Patrz część „Ochrona przed przeciążeniem maszyny” poniżej.

Zabezpieczenie przed przegrzaniem akumulatora

Jeśli temperatura akumulatora przekroczy 70°C podczas pracy, obwód zabezpieczający przed przegrzaniem natychmiast wyłączy maszynę, aby uchronić akumulator przed uszkodzeniem wskutek przegrzania. Wskaźnik stanu akumulatora będzie świecił ciągłym światłem pomarańczowym. Należy puścić spust i poczekać, aż przegrzany akumulator ostygnie, a wskaźnik zmieni kolor na zielony. Następnie można ponownie włączyć maszynę.

Ochrona przed błędami elektroniki akumulatora

Gdy wystąpi błąd elektroniki akumulatora, wskaźnik stanu akumulatora będzie migał na przemian na czerwono i zielono, a maszyna wyłączy się po 3 sekundach. Wymienić akumulator lub skontaktować się z centrum obsługi klienta EGO.

Ochrona przed przeciążeniem maszyny

Maszyna posiada wbudowane zabezpieczenie zapobiegające przeciążeniu. Gdy maszyna jest przeciążona, silnik zatrzymuje się, a wskaźnik prędkości miga na pomarańczowo. Należy wtedy wyjąć akumulator z maszyny, następnie ponownie podłączyć akumulator i ponownie włączyć maszynę. Należy zmniejszyć obciążenie maszyny, unikać używania zbyt długiej lub zbyt grubej żyłki tnącej oraz nie kosić zbyt grubych/zdrewniałych krzewów.

Ochrona maszyny przed wysoką temperaturą

Jeśli temperatura maszyny przekroczy 90°C podczas pracy, obwód zabezpieczający przed przegrzaniem natychmiast wyłączy maszynę, aby uchronić ją przed uszkodzeniem wskutek przegrzania. Wskaźnik prędkości zaświeci się światłem ciągłym na pomarańczowo. Należy teraz puścić spust i poczekać, aż przegrzana maszyna ostygnie, a wskaźnik prędkości zmieni kolor na zielony, a następnie włączyć maszynę ponownie.

TECHNOLOGIA BEZPRZEWODOWA BLUETOOTH®

Produkty wykorzystujące wbudowaną technologię bezprzewodową Bluetooth® mogą łączyć się z usługami EGO Connect za pośrednictwem urządzenia mobilnego lub urządzenia EGO Bluetooth® Gateway. Aby uzyskać pełną listę naszych produktów i usług łączących się bezprzewodowo lub informacje na ich temat, w tym instrukcje dotyczące podłączania, wystarczy zeskanować poniższy kod QR lub odwiedzić stronę www.egopowerplus.eu/connect.

Gdy urządzenie zostanie podłączone, zaświeci się symbol Bluetooth®.



UŻYWANIE Z GŁOWICĄ PODKASZARKI

⚠ OSTRZEŻENIE: Aby uniknąć poważnych obrażeń ciała, podczas używania narzędzia należy zawsze nosić gogle lub okulary ochronne. Podczas pracy przy silnym zapyleniu należy nosić osłonę na twarz lub maskę przeciwpyłową.

Przed każdym użyciem narzędzia należy uprzątnąć teren wykonywania prac. Usunąć wszystkie przedmioty takie jak kamienie, potłuczone szkło, gwoździe, kawałki drutu lub sznurka itp., które mogą zostać wyrzucone w powietrze lub mogą zaplać się w końcówkę tnącą. Z terenu, który ma zostać skoszony, należy wyprosić dzieci i osoby postronne oraz wygonić zwierzęta. Jako minimum dzieci i osoby postronne oraz zwierzęta muszą znajdować się w odległości 15 m, jednak taka odległość nadal nie eliminuje całkowicie ryzyka trafienia wyrzuconymi w powietrze przedmiotami. Osoby postronne należy zachęcać do noszenia okularów ochronnych. Jeśli do użytkownika zbliży się jakaś osoba, należy natychmiast wyłączyć silnik i zatrzymać końcówkę tnącą.

Przed każdym użyciem należy sprawdzić, czy jakies części nie są uszkodzone lub zużyte.

Należy skontrolować głowicę-uderzak, osłonę i uchwyty środkowy oraz wymienić części pęknięte, wypaczone, skrzywione lub uszkodzone w jakikolwiek sposób.

Ostrze do żyłki tnącej na krawędzi osłony może się z czasem stępić. Zaleca się je okresowo ostrzyć pilnikiem lub wymieniać na nowe.

Po każdym użyciu należy wyczyścić podkaszarkę.

▲ OSTROŻNIE: Zanieczyszczenia w otworach wentylacyjnych uniemożliwiają dopływ powietrza do obudowy silnika i w efekcie prowadzą do przegrzania się i uszkodzenia silnika.

- Do czyszczenia maszyny należy używać wyłącznie łagodnego mydła i wilgotnej ściereczki. Do środka maszyny nie mogą się dostać żadne płyny, nie wolno też zanurzać części maszyny w jakiegokolwiek cieczy.
- Otwory wentylacyjne w obudowie silnika nie mogą być nigdy zabrudzone.

▲ OSTROŻNIE: Do czyszczenia nożyc nigdy nie należy używać wody. Podczas czyszczenia części plastikowych unikać używania rozpuszczalników. Pod wpływem działania różnego rodzaju dostępnych w handlu rozpuszczalników większość tworzyw sztucznych ulega uszkodzeniu. Do usuwania zabrudzeń, kurzu, oleju, smaru itp. należy używać czystych ściereczek.

Sprawdzić, czy głowica podkaszarki nie jest zablokowana

- Aby nie dopuścić do zablokowania, należy dbać o to, aby głowica podkaszarki była czysta. Usuń ściinki trawy, liście, brud i wszelkie inne nagromadzone zanieczyszczenia przed i po każdym użyciu.
- W przypadku zablokowania należy zatrzymać podkaszarkę i wyjąć akumulator, a następnie usunąć trawę, która mogła owinać się wokół wału silnika lub głowicy podkaszarki.

Regulacja długości żyłki tnącej (Rys. J)

Głowica-uderzak pozwala operatorowi wysuwać więcej żyłki tnącej bez wyłączania silnika. W miarę jak żyłka strzępi się i zużywa, dodatkową żyłkę można wysunąć lekkim uderzeniem głowicą podkaszarki w ziemię w czasie, gdy podkaszarka pracuje.

UWAGA: Jeśli żyłka zrobi się za krótka, jej wysunięcie stanie się trudniejsze.

▲ OSTROŻNIE: Nie należy demontować lub przerabiać ostrza do żyłki. Zbyt długa żyłka prowadzi do przegrzewania się silnika i może spowodować poważne urazy ciała.

Wymiana żyłki

UWAGA: Należy zawsze używać zalecanej nylonowej żyłki tnącej o średnicy nie większej niż 2,7 mm. Używanie żyłki innego typu może doprowadzić do przegrzewania się podkaszarki i spowodować jej uszkodzenie.

▲ OSTROŻNIE: Nigdy nie należy używać żyłek wzmocnionych metalem, drutów, sznurków itp. Mogą się one ułamać i zmienić w niebezpieczne pociski.

1. Wyjąć akumulator z podkaszarki.
2. Jeśli jest to konieczne, wyjąć pozostałą żyłkę tnącą.
3. Odciąć 6 m żyłki tnącej. Włożyć żyłkę do otworu mocującego w przelotce (Rys. K1). Wcisnąć żyłkę i wyciągnąć ją z drugiej strony, tak aby po obu stronach szpulki znajdowało się tyle samo żyłki.
4. Obracać osłonę dolną w kierunku zaznaczonym strzałką i nacisnąć ją, aby nawinąć żyłkę na szpulę tak, aby po obu stronach widać było około 15 cm żyłki (Rys. K2).
5. Nacisnąć osłonę mocującą szpuli w dół i jednocześnie pociągnąć żyłki, aby je ręcznie wysunąć, sprawdzić prawidłowe złożenie głowicy podkaszarki.

PL

Ponowne zakładanie żyłki tnącej

Gdy żyłka tnąca urwie się na wylocie żyłki lub gdy nie wysuwa się z głowicy podkaszarki pod wpływem uderzenia głowicą o ziemię, należy wykonać następujące kroki:

1. Wcisnąć zaczepy odblokowujące na osłonie górnej i wysunąć prosto osłonę dolną, aby ją zdjąć (Rys. L1).
2. Wyjąć żyłkę tnącą ze szpuli.
3. Przytrzymać jedną ręką podkaszarkę, a drugą ręką chwycić osłonę dolną i dopasować do siebie wypustki na osłonie górnej i otwory w osłonie dolnej (Rys. L2); docisnąć osłonę dolną, aż zatrzasknie się ze słyszalnym kliknięciem.
4. Wykonać instrukcje podane w części „Wymiana żyłki”, aby ponownie założyć żyłkę tnącą.

UŻYWANIE MASZYNY Z GŁOWICĄ KOSY DO ZAROŚLI

▲ OSTROŻNIE: Aby przyciąć zarośla i chaszczce, należy opuścić na zarośla kręcące się ostrze z 3 zębami i w ten sposób uzyskać efekt szatkowania. Kosy do zarośli należy używać tak jak zwykłej kosy (należy nią przemiać

w lewo i w prawo) na wysokości podłoża. Końcówki tnącej nie wolno nigdy używać powyżej poziomu pasa.

⚠ OSTRZEŻENIE: Im wyżej element tnący znajduje się nad ziemią, tym większe jest ryzyko urazów spowodowanych wyrzuceniem ścinek na boki.

⚠ OSTRZEŻENIE: Podczas ścinania młodych odrostów lub innych zdrewniałych pędów o średnicy do 2 cm należy używać lewej strony ostrza, aby nie dopuścić do sytuacji groźących odbiciem. Nie należy próbować zdrewniałych pędów o większej średnicy, ponieważ ostrze mogłoby zakleszczyć się lub szarpnąć kosą do przodu. Mogłoby to doprowadzić do uszkodzenia ostrza lub kosy lub spowodować utratę kontroli nad kosą, co w efekcie mogłoby doprowadzić do urazów.

⚠ OSTRZEŻENIE: Niewłaściwe używanie ostrza może doprowadzić do jego pęknięcia, wyszczerbienia lub zniszczenia. Wyrzucone części mogą doprowadzić do ciężkich urazów operatora lub osób postronnych. Aby ograniczyć ryzyko obrażeń ciała, bardzo ważne jest podjęcie następujących środków ostrożności:

- Należy unikać kontaktu z twardymi przedmiotami lub ciałami stałymi takimi jak kamienie i kawałki skał lub metalu.
- Nigdy nie należy ciąć drewna o średnicy powyżej 2 cm.
- Ostrze należy kontrolować w regularnych, krótkich odstępach czasu. Nie należy kontynuować pracy, gdy ostrze jest uszkodzone.
- Ostrze należy regularnie ostrzyć (gdy się wyraźnie stępi). W razie potrzeby należy je też wyważyć (czynność tę powinien wykonać wykwalifikowany technik serwisu).

Odbicie ostrza

Podczas używania ostrza z 3 zębami należy zachować maksymalną ostrożność. Odbicie jest reakcją, która może nastąpić, gdy kręcące się ostrze dotknie przedmiotu, którego nie jest w stanie przeciąć. Dotknięcie to może spowodować chwilowe zatrzymanie się ostrza i nagle „szarpnięcie” urządzenia w kierunku od uderzonego przedmiotu. Reakcja ta może być na tyle gwałtowna, że operator może utracić kontrolę nad narzędziem. Jeśli ostrze zaczepi się o coś, zablokuje się lub zaklinuje, do odbicia może dojść bez jakiegokolwiek ostrzeżenia. Jest to bardziej prawdopodobne w miejscach, w których ścinany materiał jest słabo widoczny. Aby łatwiej i bezpieczniej wykonywać cięcia, należy podchodzić do ścinanych chwastów od prawej do lewej. W przypadku niespodziewanego natrafienia na jakiś przedmiot lub kawałek drewna, takie postępowanie ogranicza szarpnięcie ostrzem do minimum.

KONSERWACJA

⚠ OSTRZEŻENIE: Przed kontrolą, czyszczeniem lub serwisowaniem urządzenia należy wyłączyć silnik, odczekać aż wszystkie poruszające części zatrzymają się i wyjąć akumulator. Niezastosowanie się do powyższych instrukcji może doprowadzić do poważnych obrażeń ciała lub do uszkodzenia mienia.

⚠ OSTRZEŻENIE: Do serwisowania należy używać wyłącznie części zamiennych identycznych z oryginalnymi. Używanie jakichkolwiek innych części stwarza ryzyko i może spowodować usterkę produktu. Aby zagwarantować bezpieczeństwo i niezawodność, wszystkie naprawy powinny być wykonywane przez wykwalifikowanych techników serwisu.

CZYSZCZENIE MASZYN

- Wyrób należy czyścić wilgotną ściereczką i łagodnym detergentem.
- Do czyszczenia części plastikowych lub uchwytu nie należy używać jakichkolwiek silnych detergentów. Mogą one zostać uszkodzone przez niektóre olejki aromatyczne, takie jak olejek sosnowy i cytrynowy oraz przez rozpuszczalniki takie jak nafta. Wilgoć może także spowodować porażenie prądem. Wszelką wilgoć należy wycierać miękką suchą ściereczką.

SMAROWANIE PRZEKŁADNI

Aby narzędzie działało optymalnie i przez długi czas, po każdym 50 godzinach użytkowania, przekładnię należy nasmarować specjalnym smarem (každorazowo 4-5 ml smaru). Nie należy przekraczać 3/4 pojemności otworu olejowego

Smar ten powinien spełniać następujące wymagania:

1. Należać do klasy DIN51818: stopień NLGI-1 w badaniu penetracji sondą stożkową.
2. Smar na bazie estrów.
3. Posiadać znakomite właściwości w warunkach uruchamiania na zimno i podczas zwiększonego nacisku (EP), doskonałą odporność na ścinanie mechaniczne i ścieranie oraz własności stabilizujące utlenianie.
4. Temperatura pracy musi zawierać się w przedziale od -40 do 180°C.

Wyjąć akumulator i śruby uszczelniające. Smar należy wprowadzać do obudowy przekładni przez otwór smarowy.

UWAGA: Na obudowie przekładni oraz odpowiednio na głowicy napędowej znajduje się śruba uszczelniająca.

PRZECHOWYWANIE MASZYN

- Jeśli nie jest używana, należy wyjąć z niej akumulator.
- Przed schowaniem maszynę należy dokładnie wyczyścić.
- Urządzenie należy przechowywać w suchym i przewiewnym miejscu niedostępnym dla dzieci: albo pod kluczem, albo wystarczająco wysoko. Maszyny nie należy przechowywać na nawozach lub w ich pobliżu, to samo dotyczy benzyny oraz innych substancji chemicznych.
- Na czas transportu i przechowywania, na ostrze z 3 zębami należy zakładać osłonę (Rys. M).

Ochrona środowiska



Urządzeń elektrycznych, zużytych akumulatorów i ładowarki nie należy wyrzucać do zwykłych zmieszanych śmieci domowych! Produkt należy oddać do zbiórki selektywnej w autoryzowanym punkcie recyklingu. Maszyny elektryczne należy oddawać do przyjaznych dla środowiska zakładów recyklingu.

PL

ROZWIĄZYWANIE PROBLEMÓW

PROBLEM	PRZYCZYNA	ROZWIĄZANIE
Nie udaje się włączyć urządzenia	<ul style="list-style-type: none"> ■ Do podkaszarki nie włożono akumulatora. ■ Połączenie między maszyną i akumulatorem nie kontaktuje. ■ Akumulator jest rozładowany. ■ Dźwignia odblokowująca i przełącznik spustowy nie zostały wciśnięte jednocześnie. 	<ul style="list-style-type: none"> ■ Zamocować akumulator do podkaszarki. ■ Włożyć ponownie akumulator do ładowarki. ■ Naładować akumulator. ■ Aby włączyć maszynę, wcisnąć i przytrzymać dźwignię odblokowującą, a następnie nacisnąć spust.
Podczas koszenia maszyna przestaje działać	<ul style="list-style-type: none"> ■ Używana jest ciężka żyłka. ■ Silnik jest przeciążony. ■ Akumulator lub maszyna są zbyt gorące. ■ Akumulator jest odłączony od maszyny. ■ Akumulator jest rozładowany. 	<ul style="list-style-type: none"> ■ Używać zalecanej nylonowej żyłki tnącej o średnicy nie większej niż 2,7 mm. ■ Gdy tylko obciążenie zostanie usunięte, narzędzie wznowi pracę. Do pracy ciągłej zmniejszyć obciążenie urządzenia. ■ Odczekać, aż akumulator lub maszyna ostygną do temperatury poniżej 67°C. ■ Ponownie zainstalować akumulator w maszynie. ■ Naładować akumulator.
Nie można wysunąć żyłki tnącej (dotyczy to tylko przypadku używania głowicy podkaszarki).	<ul style="list-style-type: none"> ■ Walek silnika lub głowica podkaszarki są zapchane trawą. ■ W głowicy podkaszarki nie ma wystarczająco dużo żyłki. ■ Głowica podkaszarki jest zabrudzona. ■ Żyłka jest splątana w głowicy podkaszarki. ■ Żyłka jest za krótka. 	<ul style="list-style-type: none"> ■ Zatrzymać podkaszarkę, wyjąć akumulator i usunąć trawę z wałka silnika i głowicy podkaszarki. ■ Wyjąć akumulator i wymienić żyłkę tnącą; patrz część „WYMIANA ŻYŁKI” w niniejszej instrukcji. ■ Wyjąć akumulator i wyczyścić dolną osłonę, szpulę i górną osłonę. ■ Wyjąć akumulator, wyjąć żyłkę ze szpuli i przewinąć; patrz część „WYMIANA ŻYŁKI” w niniejszej instrukcji. ■ Wyjąć akumulator i pociągnąć żyłkę, a jednocześnie na przemian wciskać i puszczać głowicę podkaszarki.
Trawa owija się wokół głowicy podkaszarki i obudowy silnika	<ul style="list-style-type: none"> ■ Koszenie wysokiej trawy tuż przy ziemi. 	<ul style="list-style-type: none"> ■ Pociąć chwasty na kilka kawałków od czubka do korzenia.



GWARANCJA

POLITYKA GWARANCYJNA EGO

W celu zapoznania się z wszystkimi warunkami polityki gwarancyjnej EGO prosimy odwiedzić stronę egopowerplus.eu.

PL

PŘEČTĚTE SI VŠECHNY POKYNY!



PŘEČTĚTE SI NÁVOD K OBSLUZE

VAROVÁNÍ: Potenciální riziko! Lidé s elektronickými přístroji, jako jsou např. kardiostimulátory, by se měli před použitím toho výrobku poradit se svým lékařem. Použití elektrického zařízení v těsné blízkosti kardiostimulátoru může způsobit narušení činnosti nebo poruchu kardiostimulátoru.



Bezpečnostní upozornění



Používejte ochranu očí



Používejte ochranu hlavy



Noste protiskluzovou obuv



Dejte si pozor na zpětný ráz čepele



Vzdálenost mezi náradím a ostatními osobami musí být nejméně 15 m.



Průměr žací struny - Průměr nylonové žací struny



Garantovaná hladina akustického výkonu. Emise hluku do prostředí dle směrnice Evropského společenství.



Posouzena shoda ve Spojeném království.



Bluetooth®

n_0

Maximální rychlost



Stejnoseměrný proud

kg

Kilogram

mm

Milimetr

BEZPEČNOSTNÍ SYMBOLY

VAROVÁNÍ: Při použití jakéhokoli stroje může dojít k vymrštění cizích těles do očí, což může způsobit jejich závažné poškození. Před použitím stroje si vždy nasadte ochranné brýle, ochranné brýle s bočními kryty nebo v případě potřeby obličejový štít. Na brýle nebo standardní ochranné brýle s bočními kryty doporučujeme použít ochrannou masku.



Přečtěte si návod k obsluze a porozumějte mu.



Používejte chrániče sluchu



Používejte ochranu rukou



Pozor na odhozené předměty



Před údržbou odpojte akumulátor



Šířka sekání - Max. šířka sekání strunové sekačky



Nepoužívejte v dešti ani nenechávejte venku na dešti.



Odpadní elektrické výrobky se nesmí likvidovat s domovním odpadem. Odevzdejte je do autorizovaného recyklačního střediska.



Výrobek je v souladu s platnými evropskými směrnici.

IPX5 Stupeň ochrany před vniknutím

V Napětí

.../min Počet otáček nebo vratného pohybu za minutu

cm Centimetr

TECHNICKÉ ÚDAJE

Řezací jednotka	Strunová hlava	Třízubá čepel	
Napětí	56 V		
n_0	Nizké: 3500 /min Střední: 4500 /min Vysoké: 5200 /min		
Typ žací struny	2,7 mm nylonová zkroucená struna	/	
Řezací čepel	/	ABB1203	
Šířka sekání	45 cm	30 cm	
Doporučená provozní teplota	0°C - 40°C		
Doporučená teplota skladování	-20°C - 70°C		
Optimální teplota nabíjení	5°C - 40°C		
Hmotnost (bez akumulátoru)	5,4 kg		
Měřená hladina akustického výkonu L_{WA}	95 dB(A) K=1,6 dB(A)	96,3 dB(A) K=2,1 dB(A)	
Hladina akustického tlaku na sluch obsluhy L_{PA}	82 dB(A) K=3 dB(A)	83,4 dB(A) K=2,5 dB(A)	
Zaručená úroveň akustického výkonu L_{WA} (měřeno podle směrnice 2000/14/ES)	96 dB(A)	98 dB(A)	
Hodnota vibrací a_h	Levá rukojeť	1,2 m/s ² K=1,5 m/s ²	1,5 m/s ² K=1,5 m/s ²
	Pravá rukojeť	1,2 m/s ² K=1,5 m/s ²	1,5 m/s ² K=1,5 m/s ²

- Celková deklarovaná hodnota vibrací byla naměřena podle standardní zkušební metody a lze ji použít ke srovnání s jiným strojem;
- Celkovou deklarovanou hodnotu vibrací lze použít také k předběžnému stanovení expozičních limitů.

POZNÁMKA: Emise vibrací při konkrétním použití stroje se mohou lišit od deklarované hodnoty, při které se stroj používá; z důvodu ochrany provozovatele by měl uživatel ve skutečných pracovních podmínkách nosit rukavice a chrániče sluchu.

BALENÍ (OBR. A1)

POPIS

SEZNAMTE SE S VAŠÍ STRUNOVOU SEKAČKOU (obr. A1)

1. Ukazatel rychlosti
2. Kontrolka Bluetooth®
3. Tlačítko rychlostního režimu
4. Indikátor stavu baterie
5. Přežka na řemínku
6. Boční opěrka
7. Těsnící šroub (2)
8. Přístupový otvor pro zajištění hřídele
9. Struna do sekačky
10. Hlava sekačky (strunová hlava)
11. Řezací čepel
12. Kryt strunové sekačky
13. Násada
14. Pomocná rukojeť
15. Přenášeč oka
16. Křídlový šroub
17. Hlavní vypínač
18. Páka pojistky
19. Vyhazovač baterií
20. Elektrické kontakty
21. Západka
22. Tlačítko pro uvolnění akumulátoru
- 23*. Chránič křovinořezu
- 24*. Třízubá čepel
- 25*. Pouzdro čepele
26. Vnější příruba (pouze pro použití s hlavou křovinořezu)
27. Matice (pouze pro použití s hlavou křovinořezu)
28. Šestihřanný klíč

* (PRODÁVÁ SE SAMOSTATNĚ)

MONTÁŽ

VAROVÁNÍ: Pokud jsou některé díly poškozené, nebo chybí, nepoužívejte výrobek, dokud se díly nevymění. Použití tohoto výrobku s poškozenými nebo chybějícími díly může vést k vážnému úrazu.

GZ

⚠ VAROVÁNÍ: Nepokoušejte se výrobek upravovat ani vytvářet příslušenství, které není pro tuto strunovou sekačku doporučeno. Každá taková změna nebo úprava je nesprávná a může vést k nebezpečné situaci, která může zapříčinit vážný úraz.

⚠ VAROVÁNÍ: Pokud provádíte montáž dílů, vždy vyjměte akumulátor ze stroje, aby nedošlo k neúmyslnému spuštění, které může způsobit vážný úraz.

⚠ VAROVÁNÍ: Když je stroj vybaven hlavou křovinořezu, je třeba namontovat bezpečnostní zábranu.

MONTÁŽ CHRÁNIČE (OBR. B1 a B2)

⚠ VAROVÁNÍ: Při montáži nebo výměně krytu vždy používejte rukavice. Pozor na nůž na krytu, chraňte si ruce před poříznutím.

⚠ VAROVÁNÍ: Nikdy nepoužívejte stroj bez řádně nainstalovaného krytu. Kryt musí být vždy na stroji z důvodu ochrany uživatele! Pokud je kryt instalovaný napevno, nikdy se jej nepokoušejte odstranit nebo upravit; pokud je nezbytná výměna, musí být provedena kvalifikovaným servisním technikem!

CZ

POZNÁMKA: S tímto strojem jsou kompatibilní dva druhy ochranných krytů. Se strunovou hlavou lze použít pouze ochranný kryt s ikonou  a NELZE jej použít s hlavou křovinořezu. Při používání stroje dbejte na výběr správného ochranného krytu.

Uvolněte a vyjměte dva šrouby z krytu, vyrovnejte montážní otvory krytu s instalačními otvory a pak upevněte kryt na spodní část násady dvěma šrouby společně se dvěma pružnými podložkami.

⚠ VAROVÁNÍ: Zkontrolujte, zda je kryt upevněn podle obr. B1 a B2, obrácené upevnění představuje vysoké riziko!

NASTAVENÍ KOLOVÉ RUKOJETI

1. Zastavte motor a vyjměte ze stroje akumulátor, je-li nainstalován.
2. Při přepravě je kolová rukojeť namontována na hřídeli, jak je znázorněno na obr. C1.
3. Povolte křídlový šroub na držáku a poté zvedněte kolovou rukojeť o 180° kolem hřídele, jak je znázorněno na obr. C2.
4. Otočte rukojeť o 90° **PROTI SMĚRU** hodinových ručiček tak, aby směřovala k hlavě sekačky (obr. C3).
5. Utáhněte křídlový šroub, abyste zajistili kolovou rukojeť na místě.

⚠ VAROVÁNÍ: Nebezpečí vážného zranění. Nářadí spouštějte pouze tehdy, když je kolová rukojeť nastavena kolmo k tyči a obsluha ji drží oběma rukama.

VÝMĚNA STRUNOVÉ HLAVY ZA HLAVU KŘOVINOŘEZU

1. Vyjměte akumulátor ze stroje
2. Otáčejte strunovou hlavou tak, aby se zarovnal štěrbin v přírubě s otvorem pro zajištění hřídele v převodovce a do otvoru vložte stabilizátor (obr. D1).
3. Otočte strunovou hlavu **VE SMĚRU** hodinových ručiček a sejměte ji z hřídele motoru (obr. D1, D2).
4. Čepel je dodávána s pouzdrům. Před montáží čepele na křovinořez je třeba z háčku na plášti sejmut pouzdro (obr. D3).

POZNÁMKA: Nasadte si rukavice před jakoukoli činností s třízubou čepelí jako ochranu před zraněním.

5. Namontujte vnitřní přírubu a kryt příruby na své místo, pokud se oddělily od hřídele (obr. D4).
6. Namontujte čepel na hřídel motoru tak, aby povrch čepele byl v jedné rovině s povrchem vyboulení vnitřní příruby. Namontujte vnější přírubu a matici (obr. D5). Matici utáhněte prstem **PROTI SMĚRU** hodinových ručiček.
7. Položte převodovou skříň na pevnou podložku pro podporu. Jednou rukou přidržíte hřídel hlavy křovinořezu a druhou rukou uchopte nástrčný klíč 16 mm (není součástí dodávky) a utáhněte matici **PROTI SMĚRU** hodinových ručiček (obr. D6).
8. Uvolněním dvou šroubů s podložkami (obr. D7) sejměte ochranný kryt strunové sekačky.
9. Nainstalujte kryt křovinořezu (není součástí dodávky) pomocí dvou šroubů a podložek ze strunové sekačky, stejným způsobem jako kryt sekačky (obr. D8).

POZNÁMKA: Pokud je stroj vybaven hlavou křovinořezu, pečlivě zvolte správný ochranný kryt.

OBSLUHA

⚠ VAROVÁNÍ: Dbejte na to, abyste po seznámení s výrobkem nepřestali být opatrní. Nezapomínejte, že stačí chvíle nepozornosti a může se stát vážný úraz.

⚠ VAROVÁNÍ: Vždy používejte ochranu zraku spolu s chrániči sluchu. Pokud tak neučiníte, může dojít k vyvrstvení předmětu do očí nebo případně jiným vážným úrazům.

VAROVÁNÍ: Nepoužívejte nástavce nebo příslušenství, které nedoporučuje výrobce tohoto výrobku. Použití nedoporučených nástavců a příslušenství může vést k vážnému úrazu.

VAROVÁNÍ: Před servisem, čištěním, výměnou nástavců nebo odstraněním materiálu vyjměte akumulátor ze stroje, aby nedošlo k vážnému úrazu.

POUŽITÍ

Výrobek lze použít k následujícím účelům:

Ořezávání: slouží k odstranění trávy a plevelu u zdí, plotů, stromů a obrubníků.

Sekání: slouží k sekání trávy, která je pro běžnou sekačku obtížně dostupná.

POZNÁMKA: Stroj se smí používat pouze k vyhrazenému účelu. Jakékoliv jiné použití se považuje za zneužití.

INSTALACE/VYJMUTÍ AKUMULÁTORU

Používejte pouze s akumulátory a nabíječkami EGO uvedenými na obr. A2.

Před prvním použitím akumulátor plně nabijte.

Připojení (obr. E1)

Vyrovnejte žebra akumulátoru s montážními otvory v prostoru pro baterie našadi a zasuňte akumulátor, dokud nezapadne na své místo.

Odpojení (obr. E2)

Stiskněte tlačítko pro uvolnění akumulátoru a akumulátor se uvolní ze západky.

VAROVÁNÍ: Při stisku tlačítka pro uvolnění akumulátoru dávejte pozor na nohy, děti nebo domácí zvířata. Pokud akumulátor upadne, může dojít k vážnému úrazu. NIKDY nevyjímejte akumulátor na vyvýšeném místě.

UPEVNĚNÍ DVOJITÉHO RAMENNÍHO POPRUHU A DRŽENÍ STROJE.

- Nasadte si dvojitý ramenní popruh na tělo a zasuňte obě části spony popruhu do sebe, dokud neuslyšíte cvaknutí (obr. F1).
- Zarovnejte háček kyčelního polštářku do očka poutka ramenního popruhu upevněného na hřídeli a hřidel jemně zatlačte dolů (obr. F2, F3 a F4).
- Držte křovinořez oběma rukama na pravé straně těla (obr. F5). Strunová hlava musí být rovnoběžná se zemí tak, aby se lehce dotýkala řezaného materiálu, aniž by se operátor musel ohýbat.
- Uvolnění strunové sekačky lze provést dvěma způsoby: Uvolněte sponu popruhu (obr. F6) nebo stiskněte háček

popruhu a odpojte jej od očka upevněného na hřídeli (obr. F2).

VAROVÁNÍ: Dojde-li k nouzové situaci, okamžitě si odepněte popruh z ramene bez ohledu na to, jakým způsobem je popruh připnutý. Uvolnění přezky popruhu (obr. F6) a stažení obou rukou z ramen na každé straně je rychlý způsob uvolnění.

VAROVÁNÍ: Nepoužívejte současně jednoduchý a zdvojený ramenní popruh.

SPUŠTĚNÍ/ZASTAVENÍ STROJE (obr. G)

Spuštění

- Posuňte páčku aretace nahoru, dokud zcela nezapadne do drážky, podržte ji v této poloze a poté stiskněte spouštěcí spínač pro spuštění.
- Odlíšný tlak na spouštěč způsobí proměnlivou rychlost otáčení řezací jednotky. Upravte rychlost tak, aby vyhovovala aktuálnímu úkolu.

POZNÁMKA: Motor se spustí pouze tehdy, když se pojistná páčka posune dopředu a současně se stiskne spínač.

Zastavení

Přesuňte stroj mimo oblast sekání a poté uvolněte spínač, abyste jej zastavili.

VAROVÁNÍ: Při přestávce a po skončení práce vždy vyjměte akumulátor ze stroje.

G-1	Pojistná páčka	G-2	Hlavní vypínač
-----	----------------	-----	----------------

ZMĚNA RYCHLOSTNÍHO REŽIMU (OBR. H)

Stroj má tři režimy rychlosti.

Při každém stisknutí prepínače režimu rychlosti se změní režim rychlosti.

Kontrolka rychlosti zobrazí aktivní stav rychlosti: jedna kontrolka pro nízkou rychlost a dvě kontrolky pro vysokou rychlost. Nízký rozsah otáček poskytuje lepší ovládání stroje a delší provozní dobu na jedno nabití.

POZNÁMKA:

Rychlostní režim lze nastavit před zapnutím stroje NEBO během provozu.

Po opětovném spuštění stroje po přestávce se režim otáček vrátí na předchozí rychlost.









H-1	Ukazatel rychlosti	H-3	Tlačítko rychlostního režimu
H-2	Kontrolka Bluetooth®	H-4	Indikátor stavu baterie

GZ

INDIKÁTOR STAVU BATERIE A UKAZATEL RYCHLOSTI (OBR. H)

Indikátor stavu baterie ukazuje úroveň nabití a pracovní stav akumulátoru a ukazatel rychlosti ukazuje pracovní stav

stroje, jak je znázorněno v následujícím tabulce. Indikátor stavu baterie a ukazatel rychlosti se rozsvítí po spuštění stroje NEBO po stisknutí tlačítka rychlostního režimu.

Kontrolky		Význam	
Indikátor stavu baterie	Svítilí zelená		Úroveň nabití akumulátoru od 20 % do 100 %
	Bliká zeleně		Úroveň nabití akumulátoru 10 % až 20 %
	Svítilí červená		Úroveň nabití akumulátoru nižší než 10 %
	Bliká červeně		Akumulátor je téměř vybitý a musí se okamžitě nabít.
	Svítilí oranžová		Akumulátor je přehřátý. Chlaďte akumulátor, dokud teplota neklesne pod 67°C. Viz níže „Ochrana akumulátoru proti vysoké teplotě“
	Bliká střídavě červeně a zeleně		Chyba elektroniky akumulátoru. Vyměňte akumulátor nebo se obraťte na zákaznický servis EGO. Viz níže „Ochrana proti chybám elektroniky akumulátoru“.
Ukazatel rychlosti (na obrázku je zobrazena vysoká rychlost)	Svítilí zelená		Stroj pracuje správně.
	Svítilí oranžová		Akumulátor nebo stroj je přehřátý. Chlaďte stroj, dokud teplota neklesne pod 80°C. Viz níže „Ochrana stroje proti vysoké teplotě“
	Bliká oranžově		Stroj je přetížený. Viz níže „Ochrana proti přetížení stroje“.

Ochrana akumulátoru proti vysoké teplotě

Pokud teplota akumulátoru během provozu překročí 70°C, obvod teplotní ochrany okamžitě vypne stroj, aby chránil akumulátor před poškozením přehřátím. Indikátor stavu baterie bude svítit oranžově. Uvolněte spoušť a počkejte, dokud přehřátý akumulátor nevychladne a indikátor nezazáří zeleně, poté stroj znovu spusťte.

Ochrana proti chybám elektroniky akumulátoru

Pokud dojde k chybě elektroniky akumulátoru, indikátor stavu akumulátoru bude střídavě blikat červeně/zeleně

a stroj se do 3 sekund vypne. Vyměňte akumulátor nebo se obraťte na zákaznický servis EGO.

Ochrana proti přetížení stroje

Tento stroj má zabudovanou ochranu proti přetížení. Pokud je stroj přetížen, motor se zastaví a ukazatel rychlosti začne oranžově blikat. Vyjměte akumulátor ze stroje, poté jej znovu nasadte a restartujte stroj. Snižte zatížení stroje, vyvarujte se příliš dlouhých nebo předimenzovaných žací struně nebo řezání těžkých/dřevnatých keřů.

Ochrana stroje proti vysoké teplotě

Pokud teplota stroje během provozu překročí 90 °C, obvod teplotní ochrany stroj okamžitě vypne, aby nedošlo k poškození přehřátím. Ukazatel rychlosti bude svítit oranžově. Uvolněte spoušť a počkejte, dokud se přehřátý stroj neochladí a ukazatel stroje nezazáří zeleně, poté stroj znovu spusťte.

BLUETOOTH® BEZDRÁTOVÁ TECHNOLOGIE

Výrobky s vestavěnou bezdrátovou technologií Bluetooth® se mohou připojit ke službám EGO Connect prostřednictvím mobilního zařízení nebo zařízení EGO Bluetooth® Gateway. Informace nebo kompletní nabídku připojených výrobků a služeb, včetně pokynů k připojení, najdete po naskenování QR kódu níže nebo na adrese www.egopowerplus.eu/connect.

Po připojení zařízení se rozsvítí symbol Bluetooth®.



POUŽITÍ SE STRUNOVOU HLAVOU

VAROVÁNÍ: Aby nedošlo k vážnému úrazu, při práci s tímto náradím vždy používejte ochranné brýle. V prašném prostředí používejte ochrannou masku nebo protiprachový respirátor.

Před každým použitím vyčistěte prostor, kde budete zařízení používat. Odstraňte veškeré předměty, jako jsou např. kameny, rozbité sklo, hřebíky, dráty nebo provazy, které mohou být odhozeny, nebo se mohou do žacího nástavce zaplést. Z prostoru vyžeňte děti, ostatní osoby a domácí zvířata. Minimální bezpečná vzdálenost pro děti, ostatní osoby a domácí zvířata je 15 m; stále však hrozí riziko zasažení ostatních osob vymrštěnými předměty. Ostatním osobám doporučte použití ochrany očí. Pokud se k vám někdo blíží, okamžitě vypněte motor a žací příslušenství.

Před každým použitím zkontrolujte poškozené/ opotřeбенé díly

Zkontrolujte strunovou hlavu, chránič, obloukovou rukojeť a vyměňte díly, které jsou prasklé, zdeformované, ohnuté nebo jinak poškozené.

Ořezávací čepel pro strunu na okraji chrániče se může v průběhu času utupit. Doporučujeme ji pravidelně brousit pilníkem, nebo vyměnit za novou.

Po každém použití sekačku vyčistěte.

UPOZORNĚNÍ: Překážky ve větracích otvorech zabrání proudění vzduchu do krytu motoru, což povede k přehřátí nebo poškození motoru.

- K čištění stroje používejte pouze neagresivní mýdlo a vlhký hadr. Nikdy nedovolte, aby se do stroje dostala jakákoliv kapalina; nikdy neponořujte žádnou část stroje do kapaliny.

- Udržujte větrací otvory krytu motoru vždy v čistotě.

VAROVÁNÍ: K čištění sekačky nikdy nepoužívejte vodu. K čištění plastových dílů nepoužívejte rozpouštědla. Většina plastů je náchylná k poškození různými typy komerčních rozpouštědel. K odstranění nečistot, prachu, oleje, maziva atd. použijte čistý hadr.

Zkontrolujte, zda se hlava sekačky nezablokovala.

- Abyste zabránili ucpání, udržujte hlavu sekačky v čistotě. Před každým použitím a po něm odstraňte posekanou trávu, listí, nečistoty a další nahromaděné zbytky.
- Pokud dojde k zablokování, zastavte sekačku a vyjměte akumulátor, poté odstraňte trávu, která se mohla omotat kolem hřídele motoru nebo hlavy sekačky.

GZ

Nastavení délky žací struny (obr. J)

Strunová hlava umožňuje obsluhu více vysunout žací strunu bez zastavení motoru. Když se struna roztrpí nebo rozedře, lze během práce se sekačkou vysunout další část struny lehkým poklepnáním hlavy sekačky o zem.

POZNÁMKA: Vysouvání struny se stává se zkracováním žací struny obtížnějším.

VAROVÁNÍ: Nevýjímte ani neupravujte sestavu ořezávací čepele. Nadměrná délka struny způsobí přehřátí motoru, což může vést k vážnému úrazu.

Výměna struny

POZNÁMKA: Vždy používejte doporučenou nylonovou žací strunu o průměru nepřesahujícím 2,7 mm. Použitím jiné než specifikované struny může dojít k přehřátí nebo poškození strunové sekačky.

VAROVÁNÍ: Nikdy nepoužívejte kovem vyztužené struny, dráty, šňůry atd. Mohou se odlomit a stát se nebezpečnými projektily.

1. Vyjměte akumulátor ze strunové sekačky.
2. Odstraňte zbývající strunu, pokud je to nutné.
3. Ustříhnete strunu v délce 6 m a vložte ji do otvoru uvnitř oka (obr. K1). Zatlačte a vytáhněte strunu z druhé strany, dokud se na obou stranách cívky neobjeví stejná délka struny.

4. Při otáčení sestavy spodního krytu ve směru šipky stiskněte, aby se navinula struna na cívku, dokud na každé straně nezůstane přibližně 15 cm struny (obr. K2).
5. Zatlačte sestavu spodního krytu dolů a zároveň tahejte za struny, abyste je ručně vysunuli a zkontrolovali správnou montáž strunové hlavy.

Opatřování natáhnutí struny

Když se žací struna utrhne ve výstupu struny nebo není žací struna uvolněna, když Źtknete na strunovou hlavu, postupujte podle následujících kroků.

1. Stiskněte uvolňovací západky na horním krytu a vytáhněte sestavu spodního krytu tahem směrem ven (obr. L1).
2. Vytáhněte žací strunu z cívky.
3. Jednou rukou držte sekačku, druhou rukou uchopte sestavu spodního krytu a zarovnejte výstupky na horním krytu s drážkami v sestavě spodního krytu (obr. L2); Stiskněte sestavu spodního krytu, dokud nezapadne na místo se zřetelným cvaknutím.
4. Pro natažení nové struny postupujte podle pokynů v části „Výměna struny“.

CZ

POUŽITÍ S HLAVOU KŘOVINOŘEZU

⚠ VAROVÁNÍ: Když chcete ořezat divoký porost a křoviny, snižte řízkou čepel k porostu, aby se dosáhlo účinku sekání. Použijte křovinořez jako kosu (pojždějte vpravo a vlevo) na úrovni terénu. Nikdy nedržte žací jednotku nad úroveň pasu.

⚠ VAROVÁNÍ: Čím výše je řezací nástavec nad zemí, tím větší je riziko zranění z řízků vymrštěných do stran.

⚠ VAROVÁNÍ: Při řezání mladých porostů nebo jiných dřevitých materiálů až do 2 cm v průměru použijte levou stranu čepel, aby se zabránilo situacím se zpětným rázem. Nepokoušejte se řezat dřevní hmoty s větším průměrem, protože se čepel může zachytit nebo šknout křovinořez dopředu. Mohlo by dojít k poškození čepel nebo křovinořezu nebo ke ztrátě kontroly nad křovinořezem, což vede ke zranění osob.

⚠ VAROVÁNÍ: Nesprávné použití čepel může vést k jejímu prasknutí, odštěpení nebo roztržení. Vymrštěné části můžou vážně poranit obsluhu či kolemjdoucího. Abyste snížili nebezpečí zranění osob, je nutné přijmout následující opatření:

- Vyhybejte se kontaktu s tvrdými nebo cizími pevnými objekty, jako jsou kameny, skály nebo kusy kovu.
- Nikdy neřežte dřevo nebo keře s průměrem kmene více než 2 cm.

- Kontrolujte čepel v pravidelných krátkých intervalech, zda není poškozena. Nepokračujte v práci s poškozenou čepelí.
- Pravidelně berte čepel (pokud se nápadně otupila) a mějte ji vyváženou v případě potřeby (provádí pouze kvalifikovaný servisní technik).

Zpětný ráz čepel

Buďte velmi opatrní při použití čepel s tímto přístrojem. Zpětný ráz je reakce, která může nastat, když se otáčející čepel dostane do kontaktu s něčím, co nedokáže přefézet. Tento kontakt může způsobit, že čepel se na okamžik zastaví a najednou „odhodí“ přístroj do větší vzdálenosti od předmětu, který byl zasažen. Tato reakce může být dostatečně prudká, aby způsobila ztrátu kontroly obsluhy nad přístrojem. Ke zpětnému rázu může dojít bez varování, jestliže se čepel zadrhne, zastaví nebo zasekne. K tomu dochází spíše v oblastech, kde je obtížné vidět na řezaný materiál. Pro snadnější a bezpečnější řezání se přibližujte ke křovinořezu zprava doleva. V případě kontaktu s neočekávaným objektem nebo dřevěným špalkem by tato praxe mohla minimalizovat zpětný ráz čepel.

ÚDRŽBA

⚠ VAROVÁNÍ: Před kontrolou, čištěním nebo údržbou přístroje zastavte motor, počkejte, až se všechny pohyblivé díly zastaví a vyjměte akumulátor. Nedodržení těchto pokynů může vést k vážnému zranění nebo poškození majetku.

⚠ VAROVÁNÍ: Při opravách používejte pouze originální náhradní díly. Použití jiných dílů může představovat riziko nebo může způsobit poškození výrobku. Z důvodu zajištění bezpečnosti a spolehlivosti musí všechny opravy provádět kvalifikovaný servisní technik.

ČIŠTĚNÍ STROJE

- Nářadí čistěte vlhkým hadrem s neagresivním čisticím prostředkem.
- Na plastový kryt nebo rukojeť nepoužívejte žádné silné čisticí prostředky. Mohou být poškozeny některými aromatickými oleji, jako např. borovicovým nebo citronovým, a rozpouštědly, jako např. petrolejem. Vlhkost může rovněž způsobit riziko úrazu elektrickým proudem. Veškerou vlhkost setřete suchým měkkým hadrem.

MAZÁNÍ PŘEVODOVÉ SKŘÍNĚ

Pro nejlepší provoz a delší životnost mažte převodovou skřín speciálním mazivem (pokaždé přibližně 4-5 ml) po každých 50 hodinách provozu. Nepřekračujte 3/4 objemu olejového otvoru

Speciální mazivo musí splňovat následující požadavky:

1. Patří do DIN51818: Stupeň kuželové penetrace NLGI-1.
2. Esterové mazivo.
3. Vynikající spouštění při nízkých teplotách, EP, mechanický stříh, odolnost proti otěru a vlastnosti oxidační stability.
4. Provozní teplota musí být od - 40 do 180°C.

Vyjměte akumulátor a těsnicí šrouby. Mažte převodovou skříň přes otvor pro olej.

POZNÁMKA: Na převodové skříni a na pohonné hlavě je těsnicí šroub.

SKLADOVÁNÍ STROJE

- Pokud přístroj nepoužíváte, vyjměte z něj akumulátor.
- Před uložením stroj důkladně vyčistěte.
- Nářadí skladujte na suchém, dobře větraném, uzamčeném nebo vyvýšeném místě mimo dosah dětí. Neskladujte stroj v blízkosti hnojiv, benzínu nebo jiných chemikálií.
- Použijte pouzdro na třízubou čepel během přepravy a skladování (obr. M).

Ochrana životního prostředí



Elektrické zařízení, použité akumulátory a nabíječku nevhazujte do domovního odpadu! Tento výrobek předejte autorizované recyklační společnosti ke tříděnému sběru. Elektrické stroje musí být odevzdány do recyklačního zařízení na ekologicky šetrnou likvidaci.

GZ

ODSTRAŇOVÁNÍ ZÁVAD

PROBLÉM	PŘÍČINA	ŘEŠENÍ
Nepodaří se spustit	<ul style="list-style-type: none"> ■ K strunové sekačce není připojen akumulátor. ■ Bez elektrického kontaktu mezi pilou a akumulátorem. ■ Akumulátor je vybitý. ■ Páka pojistky a spoušť nejsou stisknuté současně. 	<ul style="list-style-type: none"> ■ Připojte akumulátor na strunovou sekačku. ■ Znovu vložte akumulátor. ■ Nabijte akumulátor. ■ Zatlačte jistící páčku a podržte ji, pak stiskněte spoušť pro zapnutí nástroje.
Stroj při řezání přestane pracovat	<ul style="list-style-type: none"> ■ Je použita těžká žací struna. ■ Motor je přetížený. ■ Akumulátor nebo stroj je příliš horký. ■ Akumulátor je odpojený od stroje. ■ Akumulátor je vybitý. 	<ul style="list-style-type: none"> ■ Používejte standardní nylonovou žací strunu s průměrem nejvíce 2,7 mm. ■ Stroj se zotaví po odstranění zátěže. Pro kontinuální práci snižte zatížení stroje. ■ Nechejte akumulátor nebo stroj zchladnout, dokud teplota neklesne pod 67°C. ■ Znovu nainstalujte akumulátor do přístroje. ■ Nabijte akumulátor.
Řezací strunu nelze uvolnit (pouze při použití se strunovou hlavou).	<ul style="list-style-type: none"> ■ Hřídel motoru nebo strunová hlava jsou ovinuté trávou. ■ Ve strunové hlavě není struna v dostatečné délce. ■ Strunová hlava je znečištěná. ■ Struna je zamotaná ve strunové hlavě. ■ Struna je příliš krátká. 	<ul style="list-style-type: none"> ■ Zastavte sekačku, vyjměte akumulátor a odstraňte trávu z hřídele motoru a strunové hlavy. ■ Vyjměte akumulátor a vyměňte strunu; dodržujte pokyny uvedené v části „VÝMĚNA STRUNY“ v tomto návodu. ■ Vyjměte akumulátor a vyčistěte cívku, sestavu spodního krytu a horní kryt. ■ Vyjměte akumulátor, vymotejte strunu z cívky a znovu ji navíňte; dodržujte pokyny uvedené v části „VÝMĚNA STRUNY“ v tomto návodu. ■ Vyjměte akumulátor a vytáhněte strunu se současným střídavým stisknutím a uvolněním strunové hlavy.
Kolem strunové hlavy a pouzdra motoru se namotala tráva	<ul style="list-style-type: none"> ■ Sekání vysoké trávy na úrovni terénu. 	<ul style="list-style-type: none"> ■ Sekejte trávu postupně v několika vrstvách seshora dolů.



ZÁRUKA

ZÁRUKA SPOLEČNOSTI EGO

Úplné záruční podmínky společnosti EGO naleznete na webové stránce egopowerplus.eu.

CZ

PREČÍTAJTE SI VŠETKY POKYNY!



PREČÍTAJTE SI NÁVOD NA OBSLUHU.

VAROVANIE: Potenciálne riziká! Ľudia s elektronickými zariadeniami, napríklad kardiostimulátorom, musia používanie tohto výrobku konzultovať so svojím lekárom. Použitie elektrických zariadení v tesnej blízkosti kardiostimulátora by mohlo spôsobiť rušenie alebo zlyhanie kardiostimulátora.



Bezpečnostné upozornenie



Používajte ochranu zraku.



Používajte ochranu hlavy.



Noste protišmykovú obuv



Pozor na spätný ráz



Vzdialenosť medzi strojom a okolostojacimi osobami musí byť najmenej 15 m.



Priemer struny - Priemer nylonovej rezacej struny



Garantovaná hladina akustického výkonu. Emisie hluku do prostredia sú podľa smernice Európskeho spoločenstva.



Posúdená zhoda v Spojenom kráľovstve.



Bluetooth®

n_0

Maximálna rýchlosť



Jednosmerný prúd

kg

Kilogram

mm

Milimeter

BEZPEČNOSTNÉ SYMBOLY



VAROVANIE: Prevádzka akéhokoľvek stroja môže viesť k vymršteniu cudzích predmetov do vašich očí, čo môže spôsobiť vážne poškodenie zraku. Predtým, než začnete používať stroj, si vždy nasadte ochranné okuliare alebo ochranné okuliare s postrannými krytmi a prípadne celotvárový štít. Odporúčame použiť bezpečnostnú masku so širokým priezorom na okuliare alebo štandardné bezpečnostné okuliare s postrannými krytmi.



Prečítajte si a pochopte návod na obsluhu.



Používajte ochranu sluchu.



Používajte ochranu rúk.



Pozor na vymrštené predmety



Pred údržbou odpojte akumulátor



Rezná šírka - Max. rezná šírka strunovej kosačky



Nepoužívajte ani nenechávajte vonku na dažďi.



Odpadové elektrické výrobky sa nesmú likvidovať spolu s domovým odpadom. Odovzdajte do autorizovaného recyklačného strediska.



Výrobok je v súlade s platnými európskymi smernicami.

IPX5 Stupeň ochrany pred vniknutím

V Napätie

.../min Počet otáčok alebo vratných pohybov za minútu

cm Centimeter

SK

TECHNICKÉ ÚDAJE

Rezacia jednotka	Strunová hlava	3-zubová čepeľ
Napätie	56 V	
n_0	Nízka: 3500/min Stredná: 4500/min Vysoká: 5200/min	
Typ rezacej struny	2,7 mm nylonová stočená struna	/
Rezacia čepeľ	/	ABB1203
Rezná šírka	45 cm	30 cm
Odporúčaná prevádzková teplota	0°C - 40°C	
Odporúčaná skladovacia teplota	-20°C - 70°C	
Optimálna teplota nabíjania	5°C - 40°C	
Hmotnosť (bez akumulátora)	5,4 kg	
Nameraná hladina akustického výkonu L_{WA}	95 dB(A) K=1,6 dB(A)	96.3 dB(A) K=2,1 dB(A)
Hladina akustického tlaku na uši obsluhy L_{PA}	82 dB(A) K=3 dB(A)	83,4 dB(A) K=2,5 dB(A)
Garantovaná hladina akustického výkonu L_{WA} (merané podľa 2000/14/ES)	96 dB(A)	98 dB(A)
Vibrácie a_n	Ľavá rukoľať	1,2 m/s ² K=1,5 m/s ²
	Pravá rukoľať	1,2 m/s ² K=1,5 m/s ²

- Deklarovaná celková hodnota vibrácií bola meraná v súlade so štandardnou skúšobnou metódou a môže sa použiť na vzájomné porovnanie jednotlivých strojov;
- Uvádzaná celková hodnota vibrácie sa môže použiť aj na predbežný odhad expozície.

POZNÁMKA: Emisia vibrácií pri skutočnom používaní stroja sa môže odlišovať od deklarovanej hodnoty, pri akej sa stroj používa; za účelom ochrany obsluhy má používateľ v skutočných podmienkach použitia nosiť rukavice a ochranu sluchu.

BALENIE (OBR. A1)

POPIS

SPOZNAJTE VAŠU STRUNOVÚ KOSAČKU (obr. A1)

1. Indikátor rýchlosti
2. Bluetooth® Indicator
3. Tlačidlo režimu rýchlosti
4. Indikátor stavu batérie
5. Remeňová spona
6. Bočná opierka
7. Tesniaca skrutka (2)
8. Prístupový otvor pre zaistenie hriadeľa
9. Struna do kosačky
10. Hlava kosačky (strunová hlava)
11. Rezacia čepeľ
12. Kryt strunovej kosačky
13. Hriadeľ
14. Pomocná rukoväť
15. Prenášacie oká
16. Kridlová skrutka
17. Hlavný vypínač
18. Poistná páčka
19. Vysunutie akumulátora
20. Elektrické kontakty
21. Západka
22. Tlačidlo na uvoľnenie akumulátora
- 23*. Kryt krovínorezu
- 24*. 3-zubová čepeľ
- 25*. Puzdro lišty
26. Vonkajšia príruha (len na použitie s hlavou krovínorezu)
27. Matica (len na použitie s hlavou krovínorezu)
28. Imbusový kľúč

* PREDÁVA SA SAMOSTATNE

MONTÁŽ

VAROVANIE: Ak akýkoľvek diel chýba, alebo je poškodený, nepoužívajte tento výrobok, kým nie sú vymenené diely. Ak používate tento výrobok s poškodenými alebo chýbajúcimi časťami, môže dôjsť k vážnemu zraneniu.

SK

VAROVANIE: Nepokúšajte sa upravovať tento výrobok alebo vytvoriť príslušenstvo, ktoré nie je odporúčané pre použitie s touto strunovou kosačkou. Každá takáto zmena alebo modifikácia sa považuje za zneužitie a môže spôsobiť nebezpečný stav, ktorý vedie k možnému vážnemu zraneniu.

VAROVANIE: Pri montáži dielov vždy vyberte akumulátor zo stroja, aby ste zabránili náhodnému spusteniu, ktoré by mohlo spôsobiť vážne zranenia.

VAROVANIE: Ak je nástroj vybavený hlavou krovínorezu, musí sa namontovať bezpečnostná bariéra.

MONTÁŽ KRYTU (OBR. B1 a B2)

VAROVANIE: Pri montáži alebo výmene chrániča vždy používajte rukavice. Dajte si pozor na ostré hrany na chrániči a chráňte si ruky pred porezaním.

VAROVANIE: Nikdy nepoužívajte náradie bez nasadeného ochranného krytu. Chránič musí byť vždy na stroji pre ochranu používateľa! Keď je chránič pripevnený, nikdy sa nepokúšajte ho odobrať alebo upraviť. Ak je nutná výmena, nechajte ju vykonať oprávnenému servisnému technikovi!

SK

POZNÁMKA: S týmto strojom sú kompatibilné dva druhy ochranných krytov. S hlavou kosačky sa môže používať iba ochranný kryt s ikonou  a nesmie sa používať s hlavou krovínorezu. Pri používaní stroja buďte opatrní pri výbere správneho ochranného krytu.

Uvoľnite a odstráňte dve skrutky z chrániča, zarovnať montážne otvory chrániča s montážnymi otvormi a následne pripevnite chránič na základňu hriadeľa pomocou dvoch skrutiek, spolu s dvomi pružnými podložkami.

VAROVANIE: Zabezpečte, aby bol chránič pripevnený podľa obr. B1 a B2. Akékoľvek opačné upevnenie spôsobí veľké nebezpečenstvo!

NASTAVENIE BICYKLOVEJ RUKOVÄTE

1. Zastavte motor a vyberte akumulátor zo stroja, ak je nainštalovaný.
2. Počas prepravy je bicyklová rukoväť namontovaná na hriadeľ, ako je znázornené na obr. C1.
3. Uvoľnite krídlovú skrutku na držiaku a potom zdvihnite bicyklovú rukoväť o 180° okolo hriadeľa, ako je znázornené na obr. C2.
4. Otočte rukoväťou o 90° **PROTI SMERU** hodinových ručičiek tak, aby smerovala k hlave kosačky (obr. C3).
5. Uťahnite skrutku krídla, aby ste zaistili bicyklovú rukoväť na mieste.

VAROVANIE: Riziko vážneho zranenia osôb. Nástroj spustíte iba vtedy, keď je bicyklová rukoväť nastavená kolmo na stĺp a operátor ju drží obomi rukami.

VÝMENA HLAVY KOSAČKY ZA HLAVU KROVINOREZU

1. Vyberte akumulátor zo stroja.
2. Otočte hlavu kosačky tak, aby sa zarovnala štrbina v prírubu s otvorom pre zaistenie hriadeľa v prevodovke a vložte stabilizátor do otvoru (obr. D1).
3. Otáčaním hlavy kosačky **V SMERE** hodinových ručičiek ju vyberte z hriadeľa motora (obr. D1, D2).
4. Čepel sa dodáva s puzdrom. Pred montážou čepele na krovínorez zložte puzdro uvoľnením upínacieho drôtu z háčika na puzdre (obr. D3).

POZNÁMKA: Na ochranu pred zranením si pred akoukoľvek manipuláciou s 3-zubovou čepeľou musíte nasadiť rukavice.

5. Namontujte vnútornú prírubu a kryt príruby na svoje miesto, ak sa oddelili od hriadeľa (obr. D4).
6. Namontujte čepel na hriadeľ motora tak, aby povrch čepele bol v jednej rovine s povrchom výklenku vnútornej príruby. Namontujte vonkajšiu prírubu a maticu (obr. D5). Uťahnete predbežne maticu PROTI SMERU hodinových ručičiek rukou.
7. Položte prevodovú skriňu na pevnú podložku pre podporu. Jednou rukou držte hriadeľ krovínorezu a druhou rukou uchopte 16 mm nástrčný kľúč (nie je súčasťou dodávky) a uťahnite maticu PROTI SMERU hodinových ručičiek (obr. D6).
8. Odstráňte kryt strunovej kosačky uvoľnením dvoch skrutiek s podložkami (obr. D7).
9. Nainštalujte ochranný kryt krovínorezu (nie je súčasťou dodávky) pomocou dvoch skrutiek a podložiek zo strunovej kosačky, rovnakým spôsobom ako kryt strunovej kosačky (obr. D8).

POZNÁMKA: Ak je stroj vybavený hlavou krovínorezu, pozorne si vyberte správny ochranný kryt.

OBSLUHA

VAROVANIE: Nedovoľte, aby dlhodobá skúsenosť práce s týmto výrobkom spôsobila vašu neopatnosť. Pamätajte na to, že aj chvíľková neopatnosť stačí na to, aby spôsobila vážny úraz.

VAROVANIE: Vždy používajte ochranu zraku spolu s chráničmi sluchu. Ak tak neurobite, môže dôjsť k vymršteniu predmetov do očí a k ďalším možným vážnym zraneniam.

VAROVANIE: Nepoužívajte žiadne doplnky alebo príslušenstvo, ak ho neodporúča výrobca uvedeného výrobku. Používanie nástavcov alebo príslušenstva, ktoré nie je odporúčané, môže viesť k vážnemu zraneniu osôb.

VAROVANIE: Aby nedošlo k vážnemu zraneniu, tak pred vykonávaním údržby, čistením, výmenou príslušenstva alebo odstraňovaním materiálu z prístroja vyberte akumulátor zo stroja.

POUŽITIE

Tento výrobok môžete použiť na tieto uvedené účely:

Orezenie: slúži na odstránenie trávy a buriny pri mŕoch, plotoch, stromoch a okrajoch.

Kosenie: slúži na kosenie trávy, ktorú je ťažké pokosiť bežnou kosačkou.

POZNÁMKA: Stroj sa má používať iba na predpísané účely. Každé iné použitie sa považuje za prípad nevhodného použitia.

PRIPOJENIE/ODPOJENIE AKUMULÁTORA

Používajte iba EGO akumulátory a nabíjačky uvedené na obr. A2.

Pred prvým použitím úplne nabite.

Pripojenie (obr. E1)

Zarovnajte rebrá akumulátora s montážnymi otvormi v batériovom priestore stroja a zasúvajte akumulátor, kým nezapadne na svoje miesto.

Odpojenie (obr. E2)

Stlačte tlačidlo uvoľnenia akumulátora a akumulátor sa uvoľní zo západky.

VAROVANIE: Vždy majte na pamäti umiestnenie vašich nôh, polohu detí, či zvierat pri stlačení tlačidla pre uvoľnenie akumulátora. Mohlo by dôjsť k vážnemu zraneniu v prípade vypadnutia akumulátora. NIKDY nevyberajte akumulátor na vyvýšenom mieste.

MONTÁŽ DVOJITÉHO RAMENNÉHO POPRUHU A DRŽANIE STROJA

1. Dajte si dvojitý ramenný popruh na telo a vložte dve časti spony popruhu do seba, až kým nezaznie cvaknutie (obr. F1).
2. Zarovnajte háčik bedrovej podložky do očka slučky ramenného popruhu upevnenej na hriadeľi a jemne zatlačte hriadeľ nadol (obr. F2, F3 a F4).
3. Držte krovínorez obomi rukami na pravej strane tela (obr. F5). Strunová hlava musí byť rovnobežná so zemou

tak, aby sa zľahka dotýkala rezaného materiálu bez toho, aby sa operátor musel ohýbať.

4. Uvoľnenie strunovej kosačky je možné dosiahnuť dvoma spôsobmi; Uvoľnite sponu popruhu (obr. F6) alebo stlačte háčik popruhu a oddelte ho od očka upevneného na hriadeľi (obr. F2).

VAROVANIE: Ak dôjde k núdzovej situácii, ihneď si popruh odopnite z vášho ramena bez ohľadu na to, akým spôsobom je pripnutý. Najrýchlejšia metóda uvoľnenia je uvoľnenie pracky popruhu (Fig. F6) a remeňa a vyvlečenie rúk z postroja na oboch stranách.

VAROVANIE: Nepoužívajte súčasne jednoduchý a zdvojený ramenný popruh.

SPUSTENIE/ZASTAVENIE STROJA (obr. G)

Zapnutie

1. Posuňte poistnú páčku nahor, kým úplne nezapadne do drážky, podržte ju v tejto polohe a potom stlačte spúšťač spínača pre spustenie.
2. Rôzny prítlak na spínač znamená premenlivú rýchlosť otáčania rezacej jednotky. Nastavte rýchlosť tak, aby vyhovovala vykonávanej úlohe.

POZNÁMKA: Motor sa spustí iba vtedy, keď sa poistná páčka posunie dopredu a súčasne sa stlačí spínač nastavenia premenlivej rýchlosti.

Vypnutie

Odsuňte stroj z oblasti kosenia a uvoľnite spínač, aby ste stroj zastavili.

VAROVANIE: Počas pracovných prestávok a po ukončení práce vždy vyberte zo stroja akumulátor.

G-1	Poistná páčka	G-2	Hlavný vypínač
-----	---------------	-----	----------------

ZMENA REŽIMU RÝCHLOSTI (OBR. H)

Stroj má tri režimy rýchlosti.

Pri každom stlačení prepínača režimu rýchlosti sa režim rýchlosti zmení.

Indikátor rýchlosti zobrazí stav aktuálnej rýchlosti: jedna kontrolka pre nízku rýchlosť a dve pre vysokú rýchlosť. Rozsah nízkych otáčok poskytuje lepšiu kontrolu kosačky a dlhšiu prevádzkovú dobu na jedno nabitie.

POZNÁMKA:

Režim rýchlosti je možné nastaviť pred zapnutím zariadenia ALEBO počas prevádzky.

Po opätovnom spustení stroja po prestávke sa režim otáčok vráti na predchádzajúcu rýchlosť.

H-1	Indikátor rýchlosti	H-3	Tlačidlo režimu rýchlosti
H-2	Bluetooth® kontrolka	H-4	Indikátor stavu batérie

Indikátor stavu batérie zobrazuje úroveň nabitia a pracovný stav akumulátora a indikátor rýchlosti zobrazuje pracovný stav stroja, ako je znázornené v nasledujúcej tabuľke. Indikátor stavu batérie a indikátor rýchlosti sa rozsvietia, keď sa stroj spustí ALEBO sa stlačí tlačidlo režimu rýchlosti.

INDIKÁTOR STAVU BATÉRIE A INDIKÁTOR RÝCHLOSTI (OBR. H)

Kontroly		Význam	
Indikátor stavu batérie	Svieti zelená		Úroveň nabitia akumulátora 20 % až 100 %
	Bliká zelená		Úroveň nabitia akumulátora 10 % až 20 %
	Svietiaca červená		Úroveň nabitia akumulátora nižšia ako 10 %
	Bliká červená		Akumulátor je takmer vybitý a je potrebné ho okamžite nabiť.
	Svieti oranžová		Akumulátor je prehriaty. Nechajte vychladnúť akumulátor, kým teplota neklesne pod 67°C. Pozri nižšie „Ochrana akumulátora pred vysokými teplotami“.
	Striedavé blikanie červenej a zelenej		Chyba elektroniky akumulátora. Vymeňte akumulátor alebo kontaktujte zákaznícke centrum EGO. Pozri nižšie „Ochrana pred chybami elektroniky akumulátora“.
Indikátor rýchlosti (obrázok ukazuje vysokú rýchlosť)	Svieti zelená		Stroj pracuje správne.
	Svieti oranžová		Stroj je prehriaty. Chladte stroj, kým teplota neklesne pod 80°C. Pozri nižšie „Ochrana stroja pred vysokými teplotami“.
	Bliká oranžová		Stroj je preťažený. Pozri nižšie „Ochrana stroja proti preťaženiu“.

Ochrana akumulátora pred vysokými teplotami

Ak teplota akumulátora počas prevádzky prekročí 70°C, obvod teplotnej ochrany okamžite vypne stroj, aby chránil akumulátor pred poškodením v dôsledku prehriatia. Indikátor stavu batérie bude svietiť na oranžovo. Uvoľnite spínač a počkajte, kým sa prehriaty akumulátor ochladí a indikátor sa zmení na zelenú, potom stroj reštartujte.

Ochrana pred chybami elektroniky akumulátora

Keď sa vyskytne chyba elektroniky akumulátora, indikátor stavu akumulátora bude striedavo blikat červeno/zeleno a zariadenie sa do 3 sekúnd vypne. Vymeňte akumulátor alebo kontaktujte zákaznícke centrum EGO.

Ochrana stroja proti preťaženiu

Kosačka má vstavanú ochranu proti preťaženiu obvodu. Keď je stroj preťažený, motor sa zastaví a indikátor rýchlosti začne blikať na oranžovo. Vyberte batériu zo zariadenia, potom batériu opäť vložte a stroj reštartujte. Znížte zaťaženie stroja, vyhnite sa príliš dlhým alebo predimenzovaným rezacím strunám alebo rezaniu ťažkých/drevnatých krikov.

Ochrana stroja pred vysokými teplotami

Ak teplota stroja počas prevádzky prekročí 90°C, obvod teplotnej ochrany okamžite vypne stroj pred poškodením spôsobeným prehriatím. Indikátor rýchlosti bude svietiť na oranžovo. Uvoľnite spúšť a počkajte, kým sa prehriaty stroj neochladí a indikátor rýchlosti nezazelenie, potom stroj znovu spustíte.

BLUETOOTH® BEZDRÔTOVÁ TECHNOLOGIA

Výrobky so vstavanou bezdrôtovou technológiou Bluetooth® sa môžu pripojiť k službám EGO Connect prostredníctvom vášho mobilného zariadenia alebo zariadenia EGO Bluetooth® Gateway. Ak chcete získať informácie alebo celú škálu pripojených výrobkov a služieb vrátane pokynov na pripojenie, naskenujte QR kód nižšie alebo navštívte stránku www.egopowerplus.eu/connect.

Po pripojení zariadenia sa rozsvieti symbol Bluetooth®.



POUŽITIE SO STRUNOVOU HLAVOU

VAROVANIE: Aby nedošlo k vážnemu zraneniu, noste okuliare alebo ochranné okuliare po celú dobu používania prístroja. V prašnom prostredí používajte masku alebo masku proti prachu.

Pred každým použitím vyčistite oblasť, ktorá má byť kosená. Odstráňte všetky predmety, ako sú kamene, rozbité sklo, klince, dróty alebo šnúry, ktoré môžu byť vymrštené alebo môžu uviaznuť v stroji. Zabráňte prístupu deťom, prítomným osobám a domácim zvieratám. Všetky deti, prizerajúce sa osoby a zvieratá sa musia zdržiavať vo vzdialenosti najmenej 15 metrov; stále ešte môže existovať riziko vymrštenia predmetov na prizerajúce sa osoby. Okolostojace osoby by mali mať ochranu očí. Ak sa k vám niekto približí, okamžite zastavte motor a reznú príslušenstvo.

Pred každým použitím skontrolujte, či nie sú poškodené/opotrebované diely.

Skontrolujte strunovú hlavicu, chránič a rukoväť a vymeňte diely, ktoré sú prasknuté, zdeformované, ohnuté alebo inak poškodené.

Čepeľ na odrezanie struny na okraji chrániča sa postupne otupí. Odporúčame, aby ste ju pravidelne prebrúsili pilníkom, alebo ju nahradili za novú čepeľ.

Po každom použití vyčistite kosačku.

UPOZORNENIE: Prekážky vo vetracích otvoroch bránia prívodu vzduchu do krytu motora, čoho následkom je prehriatie alebo poškodenie motora.

- Používajte iba mydlový roztok a vlhkú handričku na čistenie stroja. Nikdy nedovoľte, aby sa do zariadenia dostala akákoľvek kvapalina; nikdy neponárajte žiadnu časť zariadenia do kvapaliny.
- Vždy udržiavajte vetracie otvory v kryte motora bez nečistôt.

VAROVANIE: Nikdy nepoužívajte vodu na čistenie nožníc. Na čistenie plastových dielov nepoužívajte rozpúšťadlá. Väčšina plastov je náchylná na poškodenie z rôznych typov komerčných rozpúšťadiel. Použite čisté handry na odstránenie nečistôt, prachu, oleja, maziva atď.

Skontrolujte, či nie je zablokovaná strunová hlava

- Aby ste zabránili upchatiu, udržiavajte čistú strunovú hlavu. Pred a po každom použití odstráňte pokosenú trávu, listie, špinu a akékoľvek iné nahromadené nečistoty.
- Ak dôjde k zablokovaniu, zastavte strunovú kosačku a vyberte akumulátor, potom odstráňte všetku trávu, ktorá sa mohla omotať okolo hriadeľa motora alebo hlavy strunovej kosačky.

Nastavenie dĺžky reznej čiary (obr. J)

Strunová hlava umožňuje obsluhu predĺžiť rezáciu strunu bez zastavenia motora. Ak sa struna rozstrapká alebo opotrebuje, je možné vysunúť ďalšiu strunu ľahkým poklepaním strunovej hlavy o zem pri súčasnom používaní kosačky.

POZNÁMKA: Vysúvanie struny sa stáva ťažšie, keď sa struna skraccuje.

VAROVANIE: Neodstraňujte alebo nemeňte zostavu strunovej rezacej čepele. Nadmerná dĺžka struny môže spôsobiť prehriatie motora a môže dôjsť k vážnemu zraneniu.

SK

Výmena struny

POZNÁMKA: Vždy používajte odporúčanú štandardnú nylonovú strunu s priemerom najviac 2,7 mm. Použitie inej struny, než je uvedené, môže spôsobiť prehriatie alebo poškodenie strunovej kosačky.

VAROVANIE: Nikdy nepoužívajte kovom vystužené struny, drôty, šnúry atď. Môžu sa odtrhnúť a stať sa nebezpečnými projektilmi.

1. Vyberte akumulátor zo strunovej kosačky.
2. Odstráňte zvyšnú strunu, ak je to nutné.
3. Odrežte 6 m rezacej struny, vložte ju do montážneho otvoru vnútri očka (obr. K1). Pretlačte a vytiahnite strunu z druhej strany, pokiaľ nebude rovnaká dĺžka struny na oboch stranách cievky.
4. Stlačte počas otáčania spodnej časti krytu v smere šípky, aby ste strunu navinuli na cievku, až kým na každej strane nie je vidieť približne 15 cm struny (obr. K2).
5. Zatláčte zostavu spodného krytu smerom nadol pri ťahaní struny, ak chcete manuálne vytiahnuť strunu a skontrolujte správnu montáž strunovej hlavy.

Natiahnutie rezacej struny

Keď sa rezacia struna odtrhne na výstupe struny alebo sa rezacia struna nevysunie pri poklepaní na strunovú hlavu, postupujte podľa nasledujúcich krokov:

1. Stlačte uvoľňovacie jazyčky na hornom kryte a odmontujte spodnú časť krytu tak, že ju rovno vytiahnete von (obr. L1).
2. Odstráňte rezáciu strunu z cievky.
3. Jednou rukou držte kosačku, druhou rukou uchopte zostavu spodného krytu a zarovnajete výstupky na hornom kryte s otvormi v zostave spodného krytu (obr. L2); Stlačte zostavu spodného krytu, kým nezapadne na miesto so zreteľným cvaknutím.
4. Za účelom natiahnutia novej rezacej struny postupujte podľa pokynov v časti „Výmena struny“.

POUŽITIE S HLAVOU KROVINOREZU

VAROVANIE: Ak chcete orezať divoký porast a kroviny, znížte rotujúcu trojzubú čepeľ k porastu, aby sa dosiahol účinok sekania. Použite krovinores ako kosu (prechádzajte vpravo a vľavo) na úrovni terénu. Nikdy nedržte rezáciu jednotku nad úrovňou pásu.

VAROVANIE: Čím vyššie je rezací nástavec nad zemou, tým väčšie je riziko poranenia z odrezkov vymrštených do strán.

VAROVANIE: Pri rezaní mladých porastov alebo iných drevitých materiálov až do 2 cm v priemere použite

ľavú stranu čepele, aby sa zabránilo situáciám so spätným rázom. Nepokúšajte sa rezať drevné hmoty s väčším priemerom, pretože sa čepeľ môže zachytiť nebo šklbnúť krovinores dopredu. Mohlo by dôjsť k poškodeniu čepele alebo krovinoresu alebo k strate kontroly nad krovinoresom, čo vedie k poraneniu osôb.

VAROVANIE: Nesprávne použitie čepele môže viesť k jej prasknutiu, odštiepeniu alebo roztrúšteniu. Vymrštené časti môžu vážne poraniť obsluhu či okoloidúceho. Aby sa znížilo riziko poranenia osôb, je nutné prijať nasledujúce opatrenia:

- Vyhybajte sa kontaktu s tvrdými alebo cudzími pevnými objektmi, ako sú kamene, skaly alebo kusy kovu.
- Nikdy nerezte drevo alebo krikly s priemerom kmeňa väčším ako 2 cm.
- Kontrolujte čepeľ v pravidelných krátkych intervaloch, či nie je poškodená. Nepokračujte v práci s poškodenou čepeľou.
- Pravidelne brúste čepeľ (ak sa nápadne otupila) a majte ju vyváženú v prípade potreby (vykonáva iba kvalifikovaný servisný technik).

Spätný ráz čepele

Buďte veľmi opatrní pri použití trojzubej čepele s týmto prístrojom. Spätný ráz je reakcia, ktorá môže nastať, keď sa otáčajúca čepeľ dostane do kontaktu s niečím, čo nedokáže prerezať. Tento kontakt môže spôsobiť, že čepeľ sa na okamih zastaví a naraz „odhodí“ prístroj do väčšej vzdialenosti od predmetu, ktorý bol zasiahnutý. Táto reakcia môže byť dostatočne prudká, aby spôsobila stratu kontroly obsluhy nad prístrojom. K spätnému rázu môže dôjsť bez varovania, ak sa čepeľ zadrhne, zastaví alebo zasekne. Je pravdepodobnejšie, že k tomu dôjde v oblastiach, kde je ťažké vidieť rezaný materiál. Pre ľahkosť a bezpečnosť rezania sa priblížte k rezaným burinám pomocou krovinoresu sprava doľava. V prípade kontaktu s neočakávaným objektom alebo dreveným príkom by táto prax mohla minimalizovať spätný ráz čepele.

ÚDRŽBA

VAROVANIE: Pred kontrolou, čistením alebo údržbou prístroja zastavte motor, počkajte, kým sa všetky pohyblivé diely zastavia a vyberte akumulátor. Nedodržanie týchto pokynov môže viesť k vážnemu zraneniu alebo poškodeniu majetku.

VAROVANIE: Pri údržbe používajte iba originálne náhradné diely. Použitie iných častí môže vyvolať nebezpečenstvo, alebo spôsobiť poškodenie výrobku. Pre zaistenie bezpečnosti a spoľahlivosti je nevyhnutné, aby všetky opravy vykonával len kvalifikovaný servisný technik.

VYČISTITE STROJ

- Výrobok čistite vlhkou handričkou a jemným saponátom.
- Nepoužívajte žiadne silné čistiace prostriedky na plastovom kryte alebo rukoväti. Môžu byť poškodené určitými aromatickými olejmi, ako je borovica a citrón, a rozpúšťadlami, ako je petrolej. Vlhkosť môže tiež spôsobiť nebezpečenstvo úrazu elektrickým prúdom. Akúkoľvek vlhkosť poutierajte mäkkou a suchou handrou.

Ochrana životného prostredia



Nevyhadzujte elektrické zariadenia, nabíjačku a použité akumulátory do domového odpadu! Tento výrobok odneste na autorizované recyklačné miesto a poskytnite ho na separovaný zber. Elektrické stroje sa musia odovzdať do príslušného zariadenia na ekologicky šetrnú recykláciu.

MAZANIE PREVODOVEJ SKRINE

Pre najlepšiu prevádzku a dlhšiu životnosť mažte prevodovú skriňu špeciálnym mazivom (zakaždým približne 4-5 ml) po každých 50 hodinách prevádzky. Neprekračujte 3/4 kapacity olejového otvoru

Špeciálne mazivo musí spĺňať nasledujúce požiadavky:

1. Patrí do DIN51818: Stupeň kužeľovej penetrácie NLGI-1.
2. Esterové základné mazivo.
3. Vynikajúce spúšťanie pri nízkych teplotách, EP, mechanický strih, odolnosť proti oderu a vlastnosti oxidatívnej stability.
4. Prevádzková teplota musí byť od - 40 do 180°C.

Odstraňte akumulátor a tesniace skrutky. Mažte prevodovú skriňu cez otvor na olej.

POZNÁMKA: Na prevodovej skrini a napájacej hlave je tesniaca skrutka.

SKLADOVANIE STROJA

- Keď strunovú kosačku nepoužívate, vyberte z nej akumulátor.
- Pred uložením stroj dôkladne očistite.
- Prístroj skladujte na suchom a dobre vetranom uzamknutom alebo vyvýšenom mieste mimo dosahu detí. Neskladujte stroj na hnojivách, benzíne alebo iných chemikáliách alebo v ich blízkosti.
- Použite puzdro na trojzubú čepeľ počas prepravy a skladovania (obr. M1).

SK

ODSTRAŇOVANIE PORÚCH

PROBLÉM	PRÍČINA	RIEŠENIE
Nepodarí sa spustiť	<ul style="list-style-type: none"> ■ Akumulátor nie je pripojený k strunovej kosačke. ■ Žiadny elektrický kontakt medzi strojom a batériou. ■ Akumulátor je vybitý. ■ Poistná páčka a spínač nie sú súčasne stlačené. 	<ul style="list-style-type: none"> ■ Pripojte akumulátor ku kosačke. ■ Znova vložte akumulátor. ■ Nabite akumulátor. ■ Zatlačte poistnú páčku a podržte ju, potom stlačte spúšťač pre zapnutie stroja.
Stroj prestane pracovať pri rezaní	<ul style="list-style-type: none"> ■ Je použitá príliš ťažká struna. ■ Motor je preťažený. ■ Akumulátor alebo ventilátor sú príliš horúce. ■ Akumulátor je odpojený od stroja. ■ Akumulátor je vybitý. 	<ul style="list-style-type: none"> ■ Používajte odporúčanú štandardnú nylonovú rezaciu strunu s priemerom najviac 2,7 mm. ■ Stroj sa zotaví po odstránení záťaže. Pre kontinuálnu prácu znížte zaťaženie zariadenia. ■ Nechajte akumulátor alebo kosačku vychladnúť, až kým teplota neklesne pod 67°C. ■ Opätovne nainštalujte akumulátor do stroja. ■ Nabite akumulátor.
Rezacia struna sa nedá uvoľniť (iba pri použití so strunovou hlavou)	<ul style="list-style-type: none"> ■ Hriadeľ motora alebo hlava kosačky sú omotané trávou. ■ V strunovej hlave nie je dostatok struny. ■ Strunová hlava je znečistená. ■ Struna je zamotaná v strunovej hlave. ■ Struna je príliš krátka. 	<ul style="list-style-type: none"> ■ Zastavte kosačku, vyberte akumulátor a odstráňte trávu z hriadeľa motora a hlavy kosačky. ■ Vybte akumulátor a vymeňte rezaciu strunu; postupujte podľa časti „VÝMENA STRUNY“ v tomto návode na obsluhu. ■ Vybte batériu a vyčistite zostavu spodného krytu, cievku a horný kryt. ■ Vybte akumulátor a strunu z cievky a odviňte ju; postupujte podľa časti „VÝMENA STRUNY“ v tomto návode na obsluhu. ■ Vybte akumulátor a vyťahnite strunu so súčasným striedavým zatlačením a uvoľnením strunovej hlavy.



PROBLÉM	PRÍČINA	RIEŠENIE
Tráva obaluje hlavu kosačky a kryt motora.	<ul style="list-style-type: none">■ Kosenie vysokej trávy na úrovni terénu.	<ul style="list-style-type: none">■ Pokoste burinu postupne v niekoľkých vrstvách zhora nadol.

ZÁRUKA

ZÁRUČNÁ POLITIKA EGO

Navštívte webové stránky egopowerplus.eu pre úplné podmienky záručnej politiky spoločnosti EGO.

SK

OLVASSA EL AZ ÖSSZES UTASÍTÁST!



OLVASSA EL AZ ÖSSZES UTASÍTÁST!

▲ FIGYELMEZTETÉS: Maradék kockázat! Az elektronikus készülékekkel, például pacemakerrel élő emberek a termék használata előtt kérjék ki az orvos véleményét. Az elektromos felszerelésnek a pacemakerhez közel való működtetése interferenciát vagy meghibásodást okozhat a pacemakerben.



Güvenlik Uyarısı



Koruyucu Gözlük Takın



Koruyucu Kask Takın



Kaymaz Ayakkabı Giyin



Bıçak İtmesine Karşı Dikkatli Olun



Makine ile çevredeki insanlar arasında en az 15 m mesafe olmalıdır.



Misina çapı - Naylon misininin çapıdır.



Garanti edilen ses gücü seviyesidir. Çevre gürültü emisyonu Avrupa Birliği Yönetmeliğine uygundur.



Birleşik Krallık Uygunluğu Değerlendirildi.



Bluetooth®

n_0

Maksimum Hız



Doğru Akım

kg

Kilogram

mm

Milimetre

BIZTONSÁGI SZIMBÓLUMOK

▲ FIGYELMEZTETÉS: Bármely elektromos kéziszerszám működtetése azzal járhat, hogy idegen tárgyak kerülnek a szembe, ami súlyos szemsérülést okozhat. Az elektromos kéziszerszám működtetése előtt mindig vegyen fel oldalsó védőlemezrel ellátott védőszemüveget és a teljes védőálarcot, ha szükséges. Javasoljuk, hogy viseljen Wide Vision Safety Mask-ot (védőálarc) a védőszemüveg fölött vagy standard védőszemüveget oldalsó védőlemezrel.



Kullanım Kılavuzunu Okuyun ve Anlayın



Kulak Koruması Takın



El Koruması Kullanın



Fırlayan nesnelere dikkat edin



Bakım yapmadan önce aküyü çıkarın



Kesme genişliği - Ot biçme makinesinin maksimum kesme genişliğidir.



Bu ürünü yağmur altında kullanmayın veya yağmur yağarken dışarıda bırakmayın.



Atık elektrikli ürünler, evsel atıklar ile birlikte bertaraf edilmemelidir. Yetkili bir geri dönüşüm merkezine teslim edilmelidir.



Bu ürün, yürürlükteki Avrupa direktiflerine uygundur.

IPX5 Hava Girişi Koruma Derecesi

V Voltaj

.../min Dakikada devir veya ileri geri hareket

cm Santimetre

MEGJEGYZÉS: A Bluetooth® szövéjegy és logók a Bluetooth SIG, inc. bejegyzett védjegyei és az ilyen védjegyek EGO általi használata licenc alapján történik.

JELLEMZŐK

Vágóegység	Fűkasza fej	3 fogú penge	
Feszültség	56 V		
n_0	Alacsony: 3500 / perc Közepes: 4500 / perc Magas: 5200 / perc		
Vágószál típusa	2,7 mm nejlonsodort vágószál	/	
Vágópenge	/	ABB1203	
Vágásszélesség	45 cm	30 cm	
Javasolt üzemi hőmérséklet	0°C - 40°C		
Javasolt tárolási hőmérséklet	-20°C - 70°C		
Optimális töltési hőmérséklet	5°C - 40°C		
Súly (akkumulátoregység nélkül)	5,4 kg		
Mért hangteljesítményszint L_{WA}	95 dB(A) K=1,6 dB(A)	96,3 dB(A) K=2,1 dB(A)	
Hangnyomásszint a kezelő fiülénél L_{PA}	82 dB(A) K=3 dB(A)	83,4 dB(A) K=2,5 dB(A)	
Garantált hangteljesítményszint L_{WA} (a 2000/14/EK szerint mérve)	96 dB(A)	98 dB(A)	
Vibráció a_h	Bal oldali fogantyú	1,2 m/s ² K=1,5 m/s ²	1,5 m/s ² K=1,5 m/s ²
	Jobb oldali fogantyú	1,2 m/s ² K=1,5 m/s ²	1,5 m/s ² K=1,5 m/s ²

- A névleges rezgési összérték mérése standard bevizsgálási módszerrel történt, és használatával a szerszámok egymással összehasonlíthatók;
- A névleges rezgési összérték a kockázat előzetes felméréséhez is felhasználható.

MEGJEGYZÉS: A rezgés-kibocsátás az elektromos szerszám aktuális használata közben eltérhet attól a névleges értéktől, amellyel a szerszámot használják: a kezelő védelme érdekében a felhasználónak kesztyűt és fülvédőt kell használnia a tényleges használati körülmények mellett.

CSOMAG (A1 ÁBRA)

LEÍRÁS

ISMERJE MEG A FŰKASZÁT (A1 ábra)

1. Sebességjelző
2. Bluetooth® jelző
3. Sebességfokozat gomb
4. Akkumulátor állapotjelző
5. Szíj csat
6. Csípővédő páma
7. Tömítőcsavar (2)
8. Tengelyrögzítő szerviznyílás
9. Vágószál
10. Fűkasza fej (ütköző fej)
11. Damilvágó penge
12. Damilos fűkasza védőburkolat
13. Tengely
14. Kétkaros fogantyú
15. Hordozószem-sor
16. Szárnyas anya
17. Indítókapcsoló
18. Reteszelő kar
19. Akkumulátor kiadó
20. Elektromos érintkezők
21. Zár
22. Akkumulátor kioldógomb
- 23*. Bozótívágó védőburkolat
- 24*. 3 fogú penge
- 25*. Penge tok
26. Külső tárcsa (csak bozótívágó fejjel használható)
27. Anya (csak bozótívágó fejjel használható)
28. Imbuszkulcs

* KÜLÖN KAPHATÓ

ÖSSZESZERELÉS

▲ FIGYELMEZTETÉS: Ha bármely alkatrész sérült vagy hiányzik, akkor addig ne használja a terméket, amíg az alkatrész(ek) cseréje meg nem történik. Sérült vagy hiányzó alkatrészekkel történő használat súlyos személyi sérülést okozhat.

HU

▲ FIGYELMEZTETÉS: Ne változtassa meg a terméket és ne készítsen hozzá olyan tartozékokat, amelyek nem javasoltak ehhez a készülékhez. Bármilyen módosítás vagy változtatás helytelen használatnak minősül, és veszélyes feltételeket teremthet, amely súlyos személyi sérüléssel végződhet.

▲ FIGYELMEZTETÉS: Az akár súlyos személyi sérülést okozó véletlenszerű indítás elkerülése érdekében mindig vegye ki az akkumulátoregységet a szerszámból, amikor összeszereli az alkatrészeket.

▲ FIGYELMEZTETÉS: Ha a szerszám képes bozót-
vágó fejjel van felszerelve, a biztonsági zárórudat fel kell szerelni.

A VÉDŐBURKOLAT FELSZERELÉSE (B1 és B2)

▲ FIGYELMEZTETÉS: Mindig viseljen kesztyűt, amikor felszereli vagy kicseréli a védőburkolatot. Legyen óvatos a védőburkolat alatti pengével, és óvja a kezét vágástól.

▲ FIGYELMEZTETÉS: Soha ne működtesse a szerszámot, ha a védőburkolat nincs megfelelően a helyén. A védőburkolatnak mindig a szerszámon kell lennie a felhasználó védelme érdekében! Ha a védőburkolat rögzítve van, akkor soha ne próbálja meg eltávolítani vagy beállítani, ha ki kell cserélni, akkor azt szakképzett szerviztechnikus végezze!

MEGJEGYZÉS: Kétféle védőburkolat kompatibilis ezzel a géppel. Csak a  ikonnal ellátott védőburkolat használható damilos fűkasza fejjel, és NEM használható a bozót-
vágó fűkasza fejjel. A gép használatakor ügyeljen a megfelelő védőburkolat kiválasztására.

Lazítsa meg, és vegye le a két csavart a védőburkolatról, igazítsa a védőburkolat rögzítőfuratait a szerelési lyukakba, majd rögzítse a védőburkolatot a tengely talpához a két csavarral és két rugós alátéttel.

▲ FIGYELMEZTETÉS: Ellenőrizze, hogy a védőburkolat a B1 és B2 ábrának megfelelően rögzítve van-e, a fordított rögzítés nagy veszélyt okozhat!

A KÉTKAROS FOGANTYÚ BEÁLLÍTÁSA

1. Állítsa le a motort, és vegye ki az akkumulátort a gépből, ha van ilyen.
2. A szállítás során a kétkaros fogantyú a C1 ábrán látható módon van a tengelyre szerelve.
3. Lazítsa meg a konzolon lévő szárnyas csavart, majd a C2 ábrán látható módon 180°-kal emelje meg a kétkaros fogantyút a tengelyen.

4. Fordítsa el a fogantyút 90°-kal az **ÓRAMUTATÓ JÁRÁSAVAL ELLENTÉTES IRÁNYBA**, hogy a fűkasza fej felé nézzen (C3 ábra).
5. Húzza meg a szárnyas csavart a kétkaros fogantyú rögzítéséhez.

▲ FIGYELMEZTETÉS: Súlyos személyi sérülés veszélye. Csak akkor indítsa el a szerszámot, ha a kétkaros fogantyú a rúdra merőlegesen van beállítva, és a kezelő mindkét kezével tartja azt.

A FŰKASZA FEJ KICSERELÉSE A BOZÓTVÁGÓ FEJRE

1. Vegye ki az akkumulátort a gépből
2. Fordítsa el a fűkasza vágófejet, hogy a tárcsán lévő nyílást a tengelyrögzítő lyukkal a szerelvényburkolathoz illesse, és helyezze be a stabilizátort a lyukba (D1 ábra).
3. Forgassa el a fűkasza fejét az **ÓRAMUTATÓ JÁRÁSAVAL MEGEGYEZŐ IRÁNYBAN**, hogy eltávolíthassa a motor tengelyéről (D1 és D2 ábra).
4. A pengét tokkal szállítjuk. Mielőtt felszereli a pengét a bozót-
vágó fejre, a tokot le kell venni a tokon lévő kampórról (D3 ábra).

MEGJEGYZÉS: A sérülések elleni védelem érdekében kesztyűt kell húzni, mielőtt bármilyen műveletet végezne a 3 fogú pengével.

5. Szerelje fel a helyére a belső tárcsát és a tárcsafedelet, ha elváltak a tengelytől (D4 ábra).
6. Szerelje fel a pengét a motor tengelyre, ellenőrizze, hogy a penge felülete a perem belső szél Szerelje fel a külső tárcsát és az anyát (D5 ábra). Húzza meg az anyát az **ÓRAMUTATÓ JÁRÁSAVAL ELLENTÉTES IRÁNYBA**.
7. Helyezze a szerelvényburkolatot erős felületre a támasztás érdekében. Egyik kezével fogja meg a bozót-
vágó fej tengelyét, a másik kezével pedig egy 16 mm-es dugókulcsot (nem tartozék), és húzza meg az anyát az **ÓRAMUTATÓ JÁRÁSAVAL ELLENTÉTES IRÁNYBA** (D6 ábra).
8. Távolítsa el a damilos fűkasza védőburkolatát úgy, hogy megajátja az alátétekkel ellátott két csavart (D7 ábra).
9. Szerelje fel a fűkasza bozót-
vágójának védőburkolatát (nem tartozék) a damilos fűkasza két csavarjával és alátétjével, ugyanúgy, ahogy a damilvágó védőburkolatát (D8 ábra).

MEGJEGYZÉS: Ha a gép fel van szerelve bozót-
vágó fejjel, gondosan válassza ki a megfelelő védőburkolatot.

HASZNÁLAT

▲ FIGYELMEZTETÉS: Ügyeljen rá, nehogy a termékkel szerzett jártassága miatt óvatlanná váljon. Emlékezzen arra, hogy a másodperc töredéke alatt történő óvatlanság súlyos sérülést okozhat.

▲ FIGYELMEZTETÉS: Mindig viseljen védőszemüveget és hallásvédőt. Amennyiben nem ezt teszi, tárgyak repülhetnek a szemébe, és más komoly sérülések keletkezhetnek.

▲ FIGYELMEZTETÉS: Ne használjon a termék gyártója által nem javasolt tartozékokat. A nem javasolt tartozékok használata súlyos személyi sérüléseket okozhat.

▲ FIGYELMEZTETÉS: A súlyos személyi sérülések elkerülése érdekében távolítsa el az akkumulátoregységet a szerszámból szervizelés, tisztítás és a tartozékok cseréje esetén, vagy amikor eltávolítja az anyagot az egységből.

ALKALMAZÁSOK

A terméket az alább felsorolt célokra használhatja:

Nyesés: a falak, kerítések, fák és szegélyek tövében lévő fű vágására használja.

Vágás: olyan fű vágására használja, amelyet a normál fűnyíró nehezen érme el.

MEGJEGYZÉS: A szerszámot kizárólag a meghatározott célokra használja. Bármilyen más használat helytelen használatnak minősül.

AZ AKKUMULÁTOR CSATLAKOZTATÁSA/ LEVÁLASZTÁSA

Csak az A2 ábrán felsorolt EGO akkumulátoregységeket és töltőket használja.

Az első használat előtt teljesen töltsse fel.

Csatlakoztatás (E1 ábra)

Igazítsa az akkumulátor bordáit a gép akkumulátor portjában lévő rögzítőnyílásokhoz, és csúsztassa az akkumulátoregységet, amíg a helyére nem kattann.

Kivétel (E2 ábra)

Nyomja meg az akkumulátorkioldó gombot, és az akkumulátoregység kiold a reteszből.

▲ FIGYELMEZTETÉS: Mindig ügyeljen a lába alatti területre, a gyermekekre és a kisállatokra, amikor megnyomja az akkumulátor-kioldó gombot. Súlyos sérülést okozhat, ha az akkumulátoregység kiesik. SOHA ne vegye ki az akkumulátoregységet magasan lévő helyzetben.

A DUPLA VÁLLSZÍJ FELSZERELÉSE ÉS A GÉP TARTÁSA

1. Helyezze a dupla vállszíjat a testére, és illessze egymásba a szíj csatjának két részét, amíg kattannó hangot nem hall (F1 ábra).
2. Igazítsa a csípővédő párna kampóját a tengelyen rögzített vállszíj hurok szemébe, és nyomja le óvatosan a tengelyt (F2, F3, F4 ábra).
3. Tartsa a bozótvégő két kézzel a teste jobb oldalán (F5 ábra). A fűkasza feje legyen párhuzamos a talajjal, hogy könnyen érintkezzen a vágni kívánt anyaggal, anélkül, hogy a kezelőnek fölé kellene hajolnia.
4. A damilos fűkasza kioldása kétféleképpen történhet; Oldja ki a szíj csatját (F6 ábra), vagy nyomja össze a szíj kampóját, és vegye le a tengelyre rögzített szemről (F2 ábra).

▲ FIGYELMEZTETÉS: Ha vészhelyzet adódik, akkor azonnal vegye le a válláról, függetlenül attól, hogyan van feltéve a szíj. A szíj és a csat (6. ábra) kioldása, majd a vállszíj kétoldali levétele egy gyorskioldó módszer

▲ FIGYELMEZTETÉS: Ne használja a szimpla és a dupla vállszíjat egyidejűleg.

A GÉP INDÍTÁSA/LE ÁLLÍTÁSA (G ábra)

Indítás

1. Mozgassa felfelé a reteszelő kart, amíg teljesen bele nem illeszkedik a horonyba, tartsa ebben a helyzetben, majd indításhoz nyomja meg az indítókapcsolót.
2. Ha különböző erősséggel nyomja meg az indítókapcsolót, akkor az egység változó vágási sebességgel működik. A sebességet az aktuális feladat elvégzésének megfelelően állítsa be.

MEGJEGYZÉS: A motor csak akkor indul el, ha a reteszelő kart előre tolják, és ezzel együtt az indítókapcsolót lenyomják.

Leállítás

Vigye távolabb a gépet a vágási területtől, és engedje el az indítókapcsolót a leállításhoz.

▲ FIGYELMEZTETÉS: Mindig vegye ki az akkumulátoregységet a gépből, ha szünetet tart a munkában, vagy befejezte a munkát.

G-1	Reteszelő kar	G-2	Indítókapcsoló
-----	---------------	-----	----------------

SEBESSÉGFOKOZAT VÁLTÁSA (H)

A gép három sebességfokozattal rendelkezik.

Minden alkalommal, amikor megnyomja a sebességfokozat kapcsolót, a sebességfokozat megváltozik.

HU

A sebességjelző megjeleníti az aktív sebesség állapotát: egy lámpa alacsony sebességnél, két lámpa közepes sebességnél, és három lámpa nagy sebességnél. Az alacsony sebességfokozatnál jobban irányítható a szerszám, és hosszabb üzemidő marad töltésenként.

MEGJEGYZÉS:

A sebességfokozat beállítható a gép bekapcsolása előtt VAGY működés közben.









Ha a gépet szünet után újraindítja, a sebességfokozat visszaáll az előző sebességre.

H-1	Sebességjelző	H-3	Sebességfokozat gomb
H-2	Bluetooth® jelző	H-4	Akkumulátor állapotjelző

AKKUMULÁTOR ÁLLAPOTJELZŐ ÉS SEBESSÉGJELZŐ (H)

Az akkumulátor állapotjelzője az akkumulátoregység töltöttségi szintjét és működési állapotát mutatja, a sebességjelző pedig a gép működési állapotát mutatja az alábbi táblázat szerint. Az akkumulátor állapotjelzője és sebességjelzője világít, amikor a gépet elindítják VAGY a sebességfokozat gombot megnyomják.

HU

	Jelzőfények	Jelentés
Akkumulátor állapotjelző	Folyamatos zöld 	Az akkumulátor töltöttségi szintje 20% és 100% között van
	Villogó zöld 	Az akkumulátor töltöttségi szintje 10% és 20% között van
	Folyamatos piros 	Az akkumulátor töltöttségi szintje kevesebb, mint 10%
	Pirosan villog 	Az akkumulátoregység majdnem lemerült, és azonnal fel kell tölteni.
	Folyamatos narancssárga 	Az akkumulátorcsomag túlemegeedett. Hűtse le az akkumulátoregységet 67°C alatti hőmérsékletre. Az „ Akkumulátor túlemegeedése elleni védelem ” alább
	Felváltva pirosan/zölden villog 	Az akkumulátoregység elektronikai hibája. Cserélje ki az akkumulátoregységet, vagy lépjen kapcsolatba az EGO ügyfélszolgálatával. Lásd az alábbi „ Az akkumulátor elektronikai hibavédelme ” című részt.
Sebességjelző (az ábrán a nagy sebesség látható)	Folyamatos zöld 	A gép megfelelően működik.
	Folyamatos narancssárga 	A gép túlemegeedett. Hűtse le a gépet, amíg a hőmérséklet 80°C alá nem csökken. Lásd alább „ A gép túlemegeedése elleni védelme ” című részt.
	Narancssárgán villog 	A gép túlterhelt. Lásd alább a „ A gép túlterhelés elleni védelme ” című részt.

Az akkumulátor túlmelegedés elleni védelme

Ha az akkumulátor hőmérséklete működés közben meghaladja a 70°C-ot, a hőmérsékletvédő áramkör azonnal lekapcsolja a gépet, hogy megóvja az akkumulátort a túlmelegedéstől. Az akkumulátor állapotjelzője folyamatosan narancssárgán világít. Engedje el az indítókapcsolót, és várja meg, amíg a túlmelegedett akkumulátor lehül, és a jelzőfény zöldre vált, majd indítsa újra a gépet.

Az akkumulátor elektronikai hibavédelme

Amikor az akkumulátoregységnél elektronikai hiba jelentkezik, az akkumulátor állapotjelzője felváltva pirosan/zölden villog, és a gép 3 másodpercen belül kikapcsol. Cserélje ki az akkumulátoregységet, vagy lépjen kapcsolatba az EGO ügyfélszolgálatával.

A gép túlterhelés elleni védelme

A gép beépített túlterhelés elleni védelemmel rendelkezik. Ha a gép túlterhelt, a motor leáll, és a sebességjelző narancssárgán villog. Vegye ki az akkumulátoregységet a gépből, majd helyezze vissza az akkumulátoregységet, és indítsa újra a gépet. Csökkentse a gép terhelését, kerülje a túl hosszú vagy túlméretezett vágószálát vagy a nehéz/fás cseréjk vágását.

A gép túlmelegedés elleni védelme

Ha a gép hőmérséklete működés közben meghaladja a 90°C-ot, a hőmérsékletvédő áramkör azonnal leállítja a gépet, hogy védje a túlmelegedés okozta károsodástól. A sebességjelző folyamatosan narancssárgán világít. Engedje el az indítókapcsolót, és várja meg, amíg a túlmelegedett gép lehül, és a sebességjelző zöldre vált, majd indítsa újra a gépet.

BLUETOOTH® VEZETÉK NÉLKÜLI TECHNOLÓGIA

A beépített Bluetooth® vezeték nélküli technológiával rendelkező termékek az Ön mobilkészletén vagy EGO Bluetooth® Gateway eszközén keresztül csatlakozhatnak az EGO Connect szolgáltatásokhoz. A csatlakoztatott termékek és szolgáltatások teljes választékáról, valamint a csatlakoztatási utasításokról az alábbi QR-kód beolvasásával vagy a www.egopowerplus.eu/connect weboldalon tájékozódhat.

A Bluetooth® szimbólum világít, ha a készülék csatlakoztatva van.



HASZNÁLAT A DAMILOS FŰKASZA FEJJEL

▲ FIGYELMEZTETÉS: A súlyos személyi sérülések elkerülése érdekében mindig viseljen védőszemüveget az egység működtetésekor. Viseljen arc- vagy porvédő maszkot poros körülmények között.

Minden használat előtt tisztítsa meg a nyírní kívánt területet. Távolítsa el minden tárgyat, pl. követ, törött üveget, tűt, vezetékét vagy zsinórt, amely beakadhat a vágóegységbe. A területen ne legyenek gyermekek, nézelődők vagy állatok. Minden nézelődő, gyermek és állat legalább 15 m távolságban legyen; még így fennáll a veszélye, hogy tárgyak repülnek a nézelődők felé. A nézelődők is viseljenek védőszemüveget. Amikor Ön felé közeledik valaki, azonnal állítsa le a motort és a vágóegységet.

Minden használat előtt ellenőrizze a sérült/kopott alkatrészeket

Ellenőrizze az ütköző fejet, védőburkolatot és kétkézes fogantyút, és cserélje ki a repedt, behajolt vagy sérült alkatrészeket.

A védőburkolat szélén lévő vágópenge egy idő után tompa lehet. Javasoljuk, hogy időnként élezze meg reszelővel, vagy cserélje ki új pengére.

Minden használat után tisztítsa meg a fűkaszát.

▲ VIGYÁZAT: A szellőzőnyílásokban lévő akadályok megakadályozzák, hogy levegő áramoljon a motorházba, így a motor megsérülhet vagy túlmelegedhet.

- A gép tisztítását csak kímélő szappannal és nedves ruhával végezze. Soha ne engedje, hogy folyadék kerüljön a gép belsejébe; soha ne merítse a gép egyik részét sem folyadékba.
- A motorházon lévő szellőzőnyílásokat mindig tartsa szennyeződésektől mentesen.

▲ FIGYELMEZTETÉS: Soha ne használjon vizet a fűkasza tisztításhoz. A műanyag alkatrészek tisztításához ne használjon oldószereket. A legtöbb műanyag a kereskedelemben kapható oldószerek hatására sérülésnek van kitéve. Használjon tiszta ruhát a szennyeződés, por, olaj, zsír, stb. eltávolításához.

Ellenőrizze, hogy nincs-e eltömődés a vágófejben

- Az eltömődés elkerülése érdekében tartsa tisztán a vágófejet. Minden használat előtt és után távolítsa el a levágott fűvet, leveleket, szennyeződéseket és minden egyéb felgyülemltet lerakódást.
- Ha eltömődik, állítsa le a damilos fűkaszát és vegye ki az akkumulátort, majd távolítsa el a fűvet, amely a motor tengelye vagy a vágófej köré tekeredhetett.

HU

A vágósor hosszának beállítása (J ábra)

A fűkasza fej lehetővé teszi a kezelőnek, hogy a motor leállításával eloldjon ki vágószálat. Ha a vágószál kopott vagy elhasználódott, akkor további szálakat ki lehet oldani, ha enyhén megnyomja az orsó rögzítőelemét a fűkasza fej működése közben.

MEGJEGYZÉS: A vágószál kioldása egyre nehezebbé válik, ahogy a vágószál rövidebb lesz.

FIGYELMEZTETÉS: Ne távolítsa el, és ne változtassa meg a vágóegységet. A felesleges hossz miatt a motor túlmelegszik, amely súlyos sérülést okozhat.

A vágószál cseréje

MEGJEGYZÉS: Mindig a javasolt nejlón vágószálat használja, amelynek átmérője nem haladja meg a 2,7 mm-t. Ha nem ilyen használ, akkor a fűkasza túlmelegedhet, vagy megsérülhet.

FIGYELMEZTETÉS: Soha ne használjon fémmel merevített szálat, zsinórt, vezetékstb. Ezek eltörhetnek, és veszélyesek lehetnek a szétroppanó részek miatt.

1. Vegye ki az akkumulátoregységet a damilos fűkaszból.
2. Vegye le a maradék vágószálat, ha szükséges.
3. Vágjon le egy 6 m hosszú vágószálat, és helyezze a vágószálat a fűzöllyük rögzítőlyukába (K1 ábra). Húzza és tolja a vágószálat a másik oldalról, amíg egyenlő mennyiség nincs az orsó két oldalán.
4. Az alsó borítás forgatása közben tolja a nyíl irányába a vágószál feltekeréséhez, amíg körülbelül 15 cm vágószál marad a két oldalán (K2 ábra).
5. Nyomja le az alsó borítást, miközben húzza a vágószálat, hogy kézzel beállítsa, és ellenőrizze a fűkasza fej megfelelő összeszerelését.

A vágóvonal újratöltése

Ha a vágószál kiszakad a vágószál kimenetből, vagy a vágószál nem oldódik ki, ha a vágófej beakad, akkor kövesse az alábbi lépéseket:

1. Nyomja meg a kioldógombot a felső borításon, és távolítsa el az alsó borítást úgy, hogy egyenesen kihúzza (L1 ábra).
2. Távolítsa el a vágószálat az orsóból.
3. Egyik kezével tartsa a fűkaszt, a másik kezével pedig fogja meg az alsó burkolat szerelvényét, és illesse a felső burkolat füleit az alsó burkolat nyílásaihoz (L2 ábra); Nyomja meg az alsó burkolat szerelvényét, amíg az határozott kattánással a helyére nem pattan.
4. A vágószál újratöltéséhez kövesse „A vágószál cseréje” pontban található utasításokat.

HASZNÁLAT BOZÓTVÁGÓ FEJJEL

FIGYELMEZTETÉS: A vadhajtás és bozót vágásához állítsa lejjebb a 3 fogú pengét a daraboló hatás eléréséhez. Úgy használja a bozótvágót, mint egy kaszt (lengesse jobbról balra) a talaj felett. Soha ne tartsa a vágóegységet derékmagasság felett.

FIGYELMEZTETÉS: Minél magasabban van a vágóegység a talajtól, annál nagyobb a kockázata annak, hogy a levágott darabok oldalra repülnek.

FIGYELMEZTETÉS: Amikor fiatal hajtásokat vagy más fás anyagokat vág, amelyek átmérője legfeljebb 2 cm, akkor használja a penge bal oldalát a penge lökődésének elkerülése érdekében. Ne próbáljon meg nagyobb átmérőjű fás anyagot vágni, mivel a penge elakadhat vagy elkezdheti rángatni a bozótvágót. Ez a penge vagy a bozótvágó sérülését okozhatja, vagy Ön elveszítheti az uralmát a bozótvágó felett, aminek személyi sérülés lehet a vége.

FIGYELMEZTETÉS: A penge nem megfelelő használata repedést vagy törést okozhat. A repülő alkatrészek súlyosan megsebesíthetik a kezelőt vagy a nézelődőket. A személyi sérülések kockázatának csökkentése érdekében mindenképpen tartsa be a következő óvintézkedéseket:

- Ne érien kemény idegen tárgyakhoz, pl. kövekhez, vagy fém tárgyakhoz.
- Soha ne vágjon 2 cm-nél nagyobb átmérőjű fát vagy sövényt.
- Rendszeres időközönként ellenőrizze a pengét, hogy nem látszanak-e rajta sérülések. Sérült pengével ne folytassa a munkát.
- Rendszeresen élezze meg a pengét (ha érzékelhetően tompa), és szükség esetén egyensúlyozza ki (szakképzett szakemberrel végeztesse el).

Penge lökése

Legyen rendkívül óvatos, amikor a 3 fogú pengét ezzel az egységgel használja. A penge lökése olyan reakció, amely akkor lép fel, ha a forgó penge hozzáér valamihez, és nem tud vágni. Amikor hozzáér valamihez, akkor a penge azonnal leáll, és „előlki” az egységet attól a tárgytól, amelynek ütközött. Ez a reakció elég veszélyes lehet ahhoz, hogy a kezelő elveszítsa az uralmát az egység felett. A penge előzetes jel nélkül is lökőerőt fejthet ki, ha a penge elakad, leáll vagy megakad. Ez nagyobb valószínűséggel fordulhat elő olyan területeken, ahol a vágni kívánt anyagot nehéz belátni. A vágás megkönnyítése és biztonsága érdekében a bozótvágóval jobbról balra közelítse meg a vágni kívánt gyomokat. Amennyiben váratlanul tárgyra vagy fatörzsbe ütközik, akkor ez a gyakorlat minimalizálja a penge lökési reakcióját.

KARBANTARTÁS

▲ FIGYELMEZTETÉS: Az egység ellenőrzése, tisztítása vagy szervizelése előtt állítsa le a motort, várjon, amíg minden mozgó alkatrész leáll, és vegye ki az akkumulátoregységet. A jelen utasítások be nem tartása súlyos személyi sérülést vagy anyagi kárt eredményezhet.

▲ FIGYELMEZTETÉS: Javításkor használjon azonos pótalkatrészeket. Más alkatrészek használata veszélyt okozhat, vagy megrongálhatja a terméket. A biztonságosság és megbízhatóság biztosítása érdekében minden javítást szakképzett szerviztechnikusnak kell elvégeznie.

A GÉP TISZTÍTÁSA

- Nedves törőruhával és enyhe tisztítószerrel tisztítsa meg az egységet.
- Ne használjon erős tisztítószereket a műanyag burkolaton vagy a fogantyún. Ezek megsérülhetnek a különböző aromaolajaktól, pl. fenyő vagy citrom, és az olyan oldószerektől, mint a kerozin. A nedvesség szintén áramütés veszélyét okozhatja. A nedvességet egy puha, száraz törővel törölje le.

A HAJTÓMŰHÁZ KENÉSE

A legjobb működés és a hosszabb élettartam érdekében a szerelvényburkolatot speciális zsírral kell bekenni (minden alkalommal körülbelül 4–5 ml) minden 50 óra működés után. Ne lépje túl az olajnyílás befogadóképességének 3/4-ét

A speciális kenőanyagnak meg kell felelnie az alábbi követelményeknek:

1. A DIN51818: NLGI-1 kúpbehatolási fokba tartozik.
2. Észter alapú zsír
3. Kiváló alacsony-hőmérsékletű indítás, EP, mechanikus nyírás, kopásálló és oxidációs stabilitás tulajdonságok.
4. Az üzemi hőmérsékletnek -40~180 °C között kell lennie.

Távolítsa el az akkumulátort és a tömítőcsavarokat. A hajtóműház kenése az olajnyíláson keresztül.

MEGJEGYZÉS: A hajtóműházon és a motorblokkon egy-egy tömítőcsavar található.

A GÉP TÁROLÁSA

- Vegye ki az akkumulátoregységet a gépből, ha nem használja.
- Tárolás előtt alaposan tisztítsa meg a gépet.
- Az egységet száraz, jól szellőző, elzárt vagy magas helyen tárolja, ahol gyermekek nem érik el. Ne tárolja az egységet műtrágya, benzin vagy más vegyszerek mellett.
- A pengetek használata a 3 fogú pengén szállítás és tárolás során (M ábra).

Környezetvédelem



Ne dobja az elektromos felszerelést, az elhasznált akkumulátort és a töltőt a háztartási hulladékok közé! Vigye hivatalos újrahasznosító telephelyre, és tegye hozzáférhetővé a szelektív gyűjtéshez. Az elektromos eszközöket a megfelelő, környezetbarát újrahasznosító üzembe kell visszavinni.

HIBAELHÁRÍTÁS

PROBLÉMA	OK	MEGOLDÁS
Nem indul	<ul style="list-style-type: none"> ■ Az akkumulátoregység nincs csatlakoztatva a fűkaszához. ■ Nincs elektromos kapcsolat a gép és az akkumulátor között. ■ Az akkumulátoregység lemerült. ■ A reteszelő kart és az indítókapcsolót nem egyidejűleg nyomják meg. 	<ul style="list-style-type: none"> ■ Csatlakoztassa az akkumulátoregységet a fűkaszához. ■ Helyezze vissza az akkumulátort. ■ Töltsé fel az akkumulátoregységet. ■ Nyomja meg és tartsa lenyomva a reteszelőkart, majd oldja ki az indítókapcsolót a kéziszerszám bekapcsolásához.
Vágás közben a gép leáll	<ul style="list-style-type: none"> ■ Nehéz vágószálat használ. ■ A motor túlterhelt. ■ Az akkumulátoregység vagy a gép túl forró. ■ Az akkumulátoregységet leválasztották a szerszámról. ■ Az akkumulátoregység lemerült. 	<ul style="list-style-type: none"> ■ Használja a javasolt, legfeljebb 2,7 mm átmérőjű nejlon vágószálat. ■ A gép újra működőképes, ha a terhet eltávolítja. A folyamatos működés érdekében csökkentse a gép terhelését. ■ Hagyja kihűlni az akkumulátoregységet vagy a gépet 67°C alatti hőmérsékletre. ■ Helyezze vissza az akkumulátort a gépbe. ■ Töltsé fel az akkumulátoregységet.
A vágószálat nem lehet kiengedni (csak a fűkasza vágófejével használva)	<ul style="list-style-type: none"> ■ A motortengelyre vagy fűkasza fejére rácsavarodott a fű. ■ Nincs elég damil vágószál a vágófejben. ■ A fűkasza fej piszkos. ■ A damil összegabalyodott a vágófejben. ■ A szál túl rövid. 	<ul style="list-style-type: none"> ■ Állítsa le a fűkaszt, vegye ki az akkumulátort, és távolítsa el a fűvet a motor tengelyről és fűkasza fejről. ■ Vegye ki az akkumulátort, és cserélje ki a vágószálat; kövesse a jelen használati útmutató „VÁGÓSZÁL CSERÉJE” című fejezetét. ■ Vegye ki az akkumulátort, és tisztítsa ki az alsó burkolatrészt, az orsót és a felső burkolatrészt. ■ Vegye ki az akkumulátort, vegye ki a vágószálat az orsóból, és tekerjen fel újat; kövesse a jelen használati útmutató „VÁGÓSZÁL CSERÉJE” című fejezetét. ■ Vegye ki az akkumulátort, és húzza ki a vágószálat, közben váltakozva nyomja le, és oldja ki a fűkasza fejet.

HU



PROBLÉMA	OK	MEGOLDÁS
Fű tekeredett a fűkasza feje és motorházra	<ul style="list-style-type: none">Magas fűvet vág talajhoz közel.	<ul style="list-style-type: none">A gyomokat több részletben vágja, fentről kezdve és a talajszint felé haladva.

GARANCIA

EGO GARANCIÁLIS FELTÉTELEK

Kérjük, látogasson el az egopowerplus.eu oldalra, ahol megtalálja a részletes EGO garanciális feltételeket.

HU

CITIȚI TOATE INSTRUCȚIUNILE!



CITIȚI TOATE INSTRUCȚIUNILE!

⚠ AVERTISMENT: Riscuri reziduale! Persoanele cu dispozitive electronice precum stimulatoare cardiace ar trebui să se consulte cu medicul (medicii) înainte de a utiliza acest produs. Funcționarea echipamentelor electrice în imediata apropiere a unui stimulator cardiac ar putea provoca interferențe sau defecțiuni ale stimulatorului cardiac.



Alertă privind siguranța



Purtați echipament de protecție oculară



Purtați echipament de protecție a capului



Purtați încălțăminte antiderapantă



Feriți-vă de propulsarea lamei



Distanța dintre produs și trecători ar trebui să fie de cel puțin 15 m.



Diametrul firului - Diametrul firului de tăiere din nailon



Nivel de putere acustică garantat. Emisii sonore în mediul înconjurător conform Directivei comunitare europene.



Conformitate evaluată pentru Marea Britanie.



Bluetooth®

n_0

Viteza maximă



Curent continuu

kg

Kilograme

mm

Milimetru

SIMBOLURI PRIVIND SIGURANȚA

⚠ AVERTISMENT: Exploatarea oricăror mașini se poate solda cu ricoșarea de obiecte străine în ochii dumneavoastră, ceea ce se poate solda cu vătămarea gravă a ochilor. Înainte de a începe să utilizați scula mașini, echipați-vă întotdeauna cu ochelari de protecție cu apărători laterale și vizieră pentru față, atunci când este nevoie. Vă recomandăm să purtați o vizieră lată de protecție peste ochelarii de vedere sau ochelari de protecție standard cu apărători laterale.



Citiți și înțelegeți manualul de instrucțiuni



Purtați echipament de protecție auditivă



Purtați protecție pentru mâini



Atenție la obiectele aruncate



Deconectați bateria înainte de întreținere



Lățime de tăiere - Lățimea maximă de tăiere a cositorii cu fir



Nu utilizați acest produs în ploaie și nu-l lăsați în exterior în timp ce plouă.



Deșeurile produselor electrice nu trebuie să fie eliminate împreună cu deșeurile menajere. Predați-le unui punct de reciclare autorizat.



Produsul este conform cu directivele europene aplicabile.

IPX5

Grad de protecție împotriva factorilor externi

V

Tensiune

.../min

Revoluții sau reciprocitate pe minut

cm

Centimetru

NOTĂ: Marca verbală și logo-urile Bluetooth® sunt mărci comerciale înregistrate deținute de Bluetooth SIG, inc. și orice utilizare a acestor mărci de către EGO este sub licență.

SPECIFICAȚII

Unitate de tăiere	Cap de trimmer	Lamă cu 3 dinți	
Tensiune	56 V		
n_0	Joasă: 3500 /min Mediu: 4500 min Ridicată: 5200 /min		
Tipul firului de tăiere	fir de nailon răsucit de 2,7 mm	/	
Lamă de tăiere	/	ABB1203	
Lățime de tăiere	45 cm	30 cm	
Temperatură de funcționare recomandată	0°C - 40°C		
Temperatură de depozitare recomandată	-20°C - 70°C		
Temperatură optimă de încărcare	5°C - 40°C		
Greutate (fără set de acumulatori)	5,4 kg		
Nivel de putere sonoră măsurată L_{WA}	95 dB(A) K=1,6 dB(A)	96.3 dB(A) K=2,1 dB(A)	
Nivel de presiune acustică la urechea operatorului L_{PA}	82 dB(A) K=3 dB(A)	83,4 dB(A) K=2,5 dB(A)	
Nivel de putere sonoră garantat L_{WA} (măsurat în conformitate cu 2000/14/CE)	96 dB(A)	98 dB(A)	
Vibrații a_h	Mâner stâng	1,2 m/s ² K=1,5 m/s ²	1,5 m/s ² K=1,5 m/s ²
	Mâner drept	1,2 m/s ² K=1,5 m/s ²	1,5 m/s ² K=1,5 m/s ²

- Valoarea totală declarată a vibrațiilor a fost măsurată în conformitate cu o metodă standard de testare și poate fi utilizată pentru compararea mașinilor între ele;
- Valoarea totală declarată poate fi utilizată în evaluarea preliminară a expunerii.

OBSERVAȚIE: Vibrațiile emise în timpul utilizării efective a mașini electrice pot diferi față de valoarea celor declarate pentru scula utilizată; Pentru protejerea operatorului, utilizatorul trebuie să poarte mănuși și protecții auditive în timpul utilizării efective a produsului.

PACHET (FIG. A1)

DESCRIEREA

DESCRIEREA COSITORII CU FIR (Fig. A1)

1. Indicator de viteză
2. Bluetooth® Indicator
3. Butonul mod viteză
4. Indicator de stare a bateriei
5. Cataramă curea
6. Pernuță pentru șold
7. Bolț de etanșare (2)
8. Gaură de acces pentru blocarea axului
9. Fir de tăiere
10. Cap de trimmer (cap cu bobină)
11. Lamă de tăiere
12. Apărătoare trimmerul cu fie
13. Tijă
14. Ghidon
15. Ochet de transport ham
16. Bolț fluture
17. Trăgaci declanșator
18. Manetă de blocare
19. Ejectare acumulator
20. Contacte electrice
21. Zăvor
22. Buton de eliberare a acumulatorului
- 23*. Apărătoare cap de trimmer pentru tufișuri
- 24*. Lamă cu 3 dinți
- 25*. Apărătoare lamă
26. Flanșă exterioară (numai pentru utilizare cu capul de trimmer pentru tufișuri)
27. Piuliță (numai pentru utilizare cu capul de trimmer pentru tufișuri)
28. Cheia hexagonală

* VÂNDUT SEPARAT

ASAMBLARE

⚠️ AVERTISMENT: Dacă unele piese sunt deteriorate sau lipsesc, nu utilizați acest produs până la înlocuirea pieselor. Utilizarea acestui produs cu piese deteriorate sau lipsă s-ar putea solda cu vătămări grave.

RO

⚠️ AVERTISMENT: Nu încercați să modificați acest produs sau să creați accesorii nerecomandate pentru această cositoare cu fir. Orice astfel de modificare sau schimbare reprezintă o utilizare necorespunzătoare și se poate solda cu condiții periculoase care pot conduce la posibile vătămări grave.

⚠️ AVERTISMENT: Pentru a preveni pomirea accidentală care ar putea cauza vătămări personale grave, întotdeauna scoateți setul de acumulatori din mașină când asamblați componente.

⚠️ AVERTISMENT: Atunci când mașina este echipată cu cap de trimmer pentru tufișuri, trebuie montată bara de siguranță.

MONTAREA APĂRĂTORII (FIG. B1 & B2)

⚠️ AVERTISMENT: Purtați întotdeauna mănuși când montați sau înlocuiți apărătoarea. Aveți grijă la lama de pe apărătoare și protejați-vă mâna împotriva tăieturilor.

⚠️ AVERTISMENT: Nu utilizați niciodată mașina fără apărătoarea bine fixată. Apărătoarea trebuie să fie întotdeauna instalată pe mașină pentru a proteja utilizatorul! Când apărătoarea este atașată, nu încercați niciodată să o îndepărtați sau să o reglați; dacă este nevoie să fie înlocuită, această operație trebuie executată de un tehnician de service autorizat!

OBSERVAȚIE: Există două tipuri de protecții compatibile cu această mașină. Numai apărătoarea cu pictograma  poate fi folosită cu capul de tuns cu fir și NU trebuie folosită cu capul trimmerului pentru tufișuri. Aveți grijă să alegeți protecția corectă atunci când utilizați mașina.

Desfaceți și îndepărtați cele două știfturi de pe apărătoare, aliniați orificiile de fixare ale apărătorii cu orificiile ansamblului, după care prindeți apărătoarea de baza tijei cu ajutorul celor două știfturi împreună cu două șaibe elastice.

⚠️ AVERTISMENT: Asigurați-vă că apărătoarea este fixată conform ilustrațiilor din Fig. B1 și B2, orice fixare inversată va cauza un mare pericol!

REGLAREA GHIDONULUI

1. Opriți motorul și scoateți setul de acumulatori din mașină, dacă este instalat.
2. În timpul transportului, ghidonul este montat pe ax, așa cum se arată în figura C1.
3. Slăbiți șurubul fluture de pe suport și apoi ridicați ghidonul la 180° în jurul axului, așa cum se arată în Fig. C2.

4. Întoarceți mânerul la 90° **ÎN SENS INVERS ACELOR DE CEAS** pentru a se regăsi în fața capului trimmerului (Fig. C3).

5. Strângeți șurubul fluture pentru a fixa ghidonul în poziție.

⚠️ AVERTISMENT: Risc de vătămare corporală gravă. Porniți scula numai atunci când ghidonul este reglat perpendicular pe tijă și operatorul îl ține cu ambele mâini.

ÎNLOCUIȚI CAPUL DE TRIMMERULUI CU CAPUL TRIMMERULUI PENTRU TUFIȘURI

1. Îndepărtați setul de acumulatori de pe mașina de tuns iarbă.
2. Rotiți capul trimmerului pentru a alinia fanta din flanșă cu orificiul de blocare a axului din cutia de viteze și introduceți un stabilizator în orificiu (Fig. D1).
3. Rotiți capul de trimmer-ului în **SENSUL ACELOR DE CEAS** pentru a-l scoate din arborele motorului (Fig. D1 & D2).
4. Lama este furnizată cu un scut. Înainte de a monta lama pe trimmerul pentru tufișuri, scutul trebuie îndepărtat prin desfacerea sărmei de prindere de pe cârligul situat pe scut (Fig. D3).

OBSERVAȚIE: Pentru a vă proteja împotriva vătămării, trebuie să purtați mănuși înainte de orice operație cu lama cu 3 dinți.

5. Montați flanșa interioară și capacul flanșei în locul său, dacă s-au separat de ax (Fig. D4).
6. Montați lama pe axul motorului, asigurându-vă că suprafața lamei este la același nivel cu suprafața proeminenței flanșei interioare. Montați flanșa exterioră și piulița (Fig. D5). Strângeți cu degetul piulița **ÎN SENS INVERS ACELOR DE CEAS** ORNIC.
7. Pentru suport, sprijiniți cutia de viteze de o suprafață solidă. Cu o mână țineți axul trimmerului pentru tufișuri, iar cu cealaltă mână apucați o cheie tubulară de 16 mm (neinclusă) pentru a strânge piulița **ÎN SENS INVERS ACELOR DE CEAS** (Fig. D6).
8. Scoateți apărătoarea trimmerului cu fir prin slăbirea celor două șuruburi cu șaibe (Fig. D7).
9. Instalați apărătoarea trimmerului pentru tufișuri (neinclusă) cu cele două șuruburi și șaibe de la trimmerul cu fir, la fel ca și apărătoarea trimmerul cu fir (Fig. D8).

OBSERVAȚIE: Când mașina este echipată cu cap de trimmer pentru tufișuri fiți atenți să alegeți apărătoarea corectă.

FUNCȚIONARE

⚠️ AVERTISMENT: Nu permiteți ca familiarizarea cu acest produs să vă determine să fiți neatent. Amintiți-vă că o fracțiune de secundă de neatenție este suficientă pentru a provoca vătămări grave.

⚠️ AVERTISMENT: Purtați întotdeauna echipament de protecție oculară împreună cu echipament de protecție auditivă. Nerespectarea acestei instrucțiuni ar putea avea ca rezultat proiectarea în ochi a obiectelor și alte posibile vătămări grave.

⚠️ AVERTISMENT: Nu utilizați nicio componentă sau accesoriu care nu a fost recomandat de producătorul acestui produs. Utilizarea de accesorii nerecomandate se poate solda cu vătămări grave.

⚠️ AVERTISMENT: Pentru prevenirea vătămarilor corporale grave, scoateți setul de acumulatori din mașină înainte de a depana, curăța, înlocui accesorii sau de a îndepărta materialul din produs.

APLICAȚII

Puteți utiliza acest produs în scopurile menționate mai jos:

Tunderea: utilizat pentru îndepărtarea ierbii și a buruienilor urcate pe pereți, garduri, copaci și borduri.

Tăiere: utilizare pentru tăierea ierbii greu accesibile cu o mașină normală de tuns iarba.

OBSERVAȚIE: Mașina trebuie utilizată numai în scopul pentru care a fost proiectată. Orice altă utilizare este considerată a fi caz de utilizare necorespunzătoare.

FIXAREA/DEMONTAREA BATERIEI

Utilizați numai seturile de acumulatori EGO și încărcătoarele prezentate în Fig. A2.

Încărcați acumulatorul complet înainte de prima utilizare.

Pentru atașare (Fig. E1)

Aliniați nervurile bateriei cu sloturile de montare din portul bateriei mașinii și glesați setul de acumulatori până când acesta se fixează în poziție.

Pentru detașare (Fig. E2)

Apăsăți butonul de eliberare a bateriei și acumulatorul se va decupla de zăvor.

⚠️ AVERTISMENT: Întotdeauna acordați atenție amplasamentului picioarelor dumneavoastră, a copiilor sau animalelor de companie când apăsați butonul de detașare al acumulatorului. În cazul căderii setului de acumulatori, pot rezulta răni grave. Nu detașați NICIODATĂ setul de acumulatori când vă aflați la înălțime.

MONTAREA CURELEI DUBLE DE UMĂR ȘI APUCAREA MAȘINII

1. Puneți curea dublă pentru umăr pe corp și introduceți cele două părți ale cataramii curelei una în cealaltă până când se aude un declic (Fig. F1).
2. Aliniați cârligul pemeții de șold în ochetul buclei curelei de umăr fixate pe ax și apăsați ușor axul în jos (Fig. F2 & F3 & F4).
3. Apucați trimmerul pentru tufișuri cu ambele mâini pe partea dreaptă a corpului (Fig.F5). Capul trimmer-ului trebuie să fie paralel cu solul, astfel încât să intre cu ușurință în contact cu materialul care urmează să fie tăiat fără ca operatorul să fie nevoit să se aplece.
4. Eliberarea trimmerului cu fir se poate realiza în două moduri; Eliberați catarama curelei (Fig. F6) sau apăsați cârligul curelei și desprindeți-o de ochetul fixat pe ax (Fig. F2).

⚠️ AVERTISMENT: În caz de urgență, îndepărtați imediat curea de pe umăr, indiferent de modul de instalare a curelei. Eliberarea cataramii curelei (Fig. F6) și luarea cu ambele mâini de pe umeri de fiecare parte este o metodă de eliberare rapidă

⚠️ AVERTISMENT: Nu utilizați simultan curea unică de umăr și curea dublă de umăr cu suport de spate.

PORNIREA/OPRIREA MAȘINII (Fig. G)

Pornirea

1. Deplasați maneta de blocare în sus până când aceasta se potrivește complet în canelură, mențineți-o în această poziție și apoi apăsați declanșatorul pentru a porni.
2. Gradul de apăsare al trăgaciului influențează viteza de rotire a unității de tăiere. Reglați viteza pentru a se potrivi sarcinii de îndeplinit.

OBSERVAȚIE: Motorul pornește numai atunci când maneta de blocare este deplasată înainte și declanșatorul este apăsat în același timp.

Oprirea

Mutați mașina departe de zona de tăiere și eliberați comutatorul de declanșare pentru a-l opri.

⚠️ AVERTISMENT: Întotdeauna scoateți setul de acumulatori din mașină în timpul pauzelor de lucru și după terminarea lucrării.

G-1	Manetă de blocare	G-2	Trăgaci declanșator
-----	-------------------	-----	---------------------

RO

SCHIMBAREA MODULUI DE VITEZĂ (FIG. H)

Aparatul dispune de trei moduri de viteză.

De fiecare dată când apăsați comutatorul modului de viteză, modul de viteză se va schimba.

Indicatorul de viteză va afișa starea vitezei active: o lumină pentru viteză mică, două lumini pentru viteză medie, trei lumini pentru viteză mare. Intervalul viteze redusă asigură un control mai bun al mașinii și un timp de funcționare mai lung la fiecare încărcare.

OBSERVAȚIE:

Modul de viteză poate fi setat înainte ca mașina să fie pornită SAU în timpul funcționării.









Când mașina este pornită din nou după o pauză, modul de viteză va reveni la viteza anterioară.

H-1	Indicator de viteză	H-3	Butonul mod viteză
H-2	Bluetooth® Indicator	H-4	Indicator de stare a bateriei

INDICATOR DE STARE A BATERIEI ȘI INDICATOR DE VITEZĂ (FIG. H)

Indicatorul de stare a bateriei arată nivelul de încărcare și starea de funcționare a acumulatorului, iar indicatorul de viteză arată starea de funcționare a mașinii, așa cum se arată în graficul de mai jos. Indicatorul de stare a bateriei și indicatorul de viteză se vor ilumina atunci când mașina este pornită SAU când este apăsat butonul modului de viteză.

RO

Indicatori luminoși		Semnificație
Indicator de stare a bateriei	Verde continuu	 Nivelul de încărcare a bateriei de la 20% la 100%
	Verde intermitent	 Nivelul de încărcare a bateriei de la 10% la 20%
	Roșu continuu	 Nivelul de încărcare a bateriei mai mic de 10%
	Roșu intermitent	 Setul de acumulatori este aproape descărcat și trebuie încărcat imediat.
	Portocaliu continuu	 Setul de acumulatori este supraîncălzit. Lăsați setul de acumulatori să se răcească până când temperatura scade sub 67°C. Consultați secțiunea "Protecția împotriva supraîncălzirii acumulatorului" mai jos
	Intermitent alternativ roșu/verde	 Eroarea electronică a acumulatorului. Înlocuiți pachetul de baterii sau contactați centrul de servicii pentru clienți EGO. Consultați secțiunea „Protecția împotriva erorilor electronice ale acumulatorului” mai jos.
Indicator de viteză (ilustrația arată viteza mare)	Verde continuu	 Mașina funcționează corect.
	Portocaliu continuu	 Mașina este supraîncălzită. Se răcește mașina până când temperatura scade sub 80°C. A se vedea „Protecția mașinii la temperaturi ridicate” mai jos.
	Portocaliu intermitent	 Mașina este suprasolicitată. Consultați secțiunea "Protecția la suprasarcină a mașinii" de mai jos.

Protecția împotriva supraîncălzirii acumulatorului

Dacă temperatura bateriei depășește 70 °C în timpul funcționării, circuitul de protecție la temperatură va opri imediat mașina pentru a proteja acumulatorul de deteriorarea supraîncălzirii. Indicatorul de stare a bateriei va străluci portocaliu solid. Eliberați declanșatorul și așteptați până când bateria supra-încălzită se răcește și indicatorul devine verde, apoi reporniți mașina.

Protecție împotriva erorilor electronice ale acumulatorului

Când apare eroarea electronică a acumulatorului, rechizitorul pentru starea bateriei va clipi alternativ roșu/verde, iar mașina se va opri în 3 secunde. Înlocuiți pachetul de baterii sau contactați centrul de servicii pentru clienți EGO.

Protecția la suprasarcină a mașinii

Mașina dumneavoastră de tuns iarba este echipată cu un circuit de protecție la suprasarcină. Când mașina este supraîncărcată, motorul se va opri și indicatorul de viteză va clipi portocaliu. Scoateți acumulatorul din mașină, apoi reatașați acumulatorul și reporniți mașina. Reduceți sarcina pe mașină, evitați fir de tăiere prea lung sau supradimensionat sau tăierea arbuștilor grei / lemnoși.

Protecția împotriva supraîncălzirii mașinii

Dacă temperatura mașinii depășește 90 °C în timpul funcționării, circuitul de protecție la temperatură va opri imediat mașina de la deteriorarea supraîncălzirii. Indicatorul de viteză va străluci portocaliu solid. Eliberați declanșatorul și așteptați până când mașina supra-încălzită se răcește și indicatorul de viteză devine verde, apoi reporniți mașina.

TEHNOLOGIE FĂRĂ FIR BLUETOOTH®

Produsele cu tehnologie fără fir Bluetooth® încorporată se pot conecta la serviciile EGO Connect prin intermediul dispozitivului dumneavoastră mobil sau al dispozitivului EGO Bluetooth® Gateway. Pentru informații sau pentru întreaga noastră gamă de produse și servicii conectate, inclusiv instrucțiuni de conectare, vă rugăm să scanați codul QR de mai jos sau să vizitați www.egopowerplus.eu/connect.

Simbolul Bluetooth® se va aprinde atunci când mașina este conectată.



UTILIZAREA CU CAP TRIMMER CU FIR

⚠️ AVERTISMENT: Pentru evitarea vătămarilor corporale grave, purtați ochelari de protecție în permanență când utilizați acest produs. Purtați mască de protecție a feței și mască de protecție la praf în locurile cu praf.

Curățați zona de tuns iarba înainte de fiecare utilizare. Îndepărtați toate obiectele, cum ar fi pietre, sticlă spartă, cuie, sârmă sau fire care pot fi aruncate sau se pot încurca în capul de tăiere. Îndepărtați din zonă copiii, trecătorii și animalele de companie. Țineți toți copiii, trecătorii și animalele la o distanță minimă de 15 m; poate exista totuși un risc pentru trecătorii datorită obiectelor aruncate în aer. Trecătorii trebuie încurajați să poarte ochelari de protecție. Dacă cineva se apropie de dumneavoastră, opriți imediat motorul și capul de tăiere.

Înainte de fiecare utilizare, verificați scula pentru depistarea pieselor deteriorate/uzate.

Verificați capul cu bobina, apărătoarea și mânerul de susținere și înlocuiți piesele care sunt fisurate, distorsionate, îndoite sau deteriorate în vreun fel.

Lama de tăiere a firului de pe muchia apărătorii se poate toci cu timpul. Se recomandă să o ascuțiți periodic cu o pilă sau să o înlocuiți cu una nouă.

După fiecare utilizare, curățați mașina de tuns iarba.

⚠️ ATENȚIE: Obținerea orificiilor de ventilație va împiedica pătrunderea aerului în carcasa motorului și va provoca supraîncălzirea sau deteriorarea motorului.

- Utilizați numai săpun cu acțiune moderată și o lavetă umedă pentru a curăța mașina. Nu lăsați niciodată niciun lichid să intre în mașină; nu scufundați niciodată nicio parte a mașinii într-un lichid.
- Păstrați în permanență curate orificiile de ventilație din carcasa motorului.

⚠️ AVERTISMENT: Nu utilizați niciodată apă pentru curățarea cositorii. Evitați utilizarea solvenților când curățați piese din plastic. Majoritatea pieselor din plastic sunt susceptibile să se deterioreze de la diverse tipuri de solvenți comerciali. Utilizați lavete curate pentru a îndepărta murdăria, praful, uleiul, unsoarea etc.

Verificați de blocaje ale capului trimmer

- Pentru a preveni blocarea, păstrați capul trimmer curat. Îndepărtați iarba tăiată, frunzele, murdăria și orice alte resturi acumulate înainte și după fiecare utilizare.
- Când se întâmplă blocaj, opriți trimmerul cu fir și scoateți bateria, apoi îndepărtați orice iarbă care s-ar fi înfășurat în jurul arborelui motorului sau a capului trimmer.

Reglarea lungimii liniei de tăiere (Fig. J)

Capul cositorii permite utilizatorului să elibereze mai mult fir fără să oprească motorul. Pe măsură ce firul devine fragil sau uzat, se poate elibera fir suplimentar prin lovirea ușoară a capului trimmer de sol în timpul funcționării trimmerului.

OBSERVAȚIE: Eliberarea firului devine mai dificilă pe măsură ce firul de tăiere devine prea scurt.

⚠️ AVERTISMENT: Nu îndepărtați și nu modificați ansamblul lamei de tăiere a firului. Lungimea excesivă a firului poate cauza supraîncălzirea motorului și poate duce la vătămări personale grave.

Înlocuirea liniei

OBSERVAȚIE: Utilizați firul de nailon de tăiere recomandat cu diametrul de maxim de 2,7 mm. Utilizarea unui fir diferit de cel specificat poate duce la supraîncălzirea cositorii cu fir sau la deteriorarea acesteia.

⚠️ AVERTISMENT: Nu utilizați niciodată fir de metal ranforsat, sârmă sau frânghie etc. Acestea se pot rupe și pot deveni proiectile periculoase.

1. Detașați setul de acumulatori de trimmer.
2. Îndepărtați firul de tăiere rămas, dacă este nevoie.
3. Tăiați fir de tăiere cu lungimea de 6 m, introduceți firul în gaura de montare din interiorul ochetului (Fig. K1). Împingeți și trageți firul din partea opusă până când firele au aceeași lungime de ambele laturi ale bobinei.
4. Apăsăți, în timp ce rotiți ansamblul capacului inferior în direcția săgeții, pentru a înfășura firul pe bobină până când rămân aproximativ 15 cm de fir de fiecare parte (Fig. K2).
5. Apăsăți în jos ansamblul capacului inferior în timp ce instalați firele pentru a derula manual firul și a vă asigura că asamblarea capului de trimmer este corectă.

Reîncărcarea liniei de tăiere

Când firul de tăiere se rupe din orificiul de ieșire al acestuia sau dacă firul nu este eliberat când capul cositorii este lovit, urmați pașii de mai jos:

1. Apăsăți pe cele două urechi de detașare de pe capacul superior și scoateți ansamblul capacului inferior extrăgându-l spre exterior (Fig. L1).
2. Scoateți firul de tăiere din bobină.
3. Ținând trimmerul cu o mână, utilizați cealaltă mână pentru a prinde ansamblul capacului inferior și aliniați filele de pe capacul superior cu fantele din ansamblul capacului inferior (Fig. L2); Apăsăți ansamblul capacului inferior până când se fixează în poziție cu un sunet de clic distinct.

4. Urmați instrucțiunile din „Înlocuirea firului” pentru a reîncărca firul de tăiere.

UTILIZAREA CU CAPUL DE TRIMMER PENTRU TUFIȘURI

⚠️ AVERTISMENT: Pentru a reduce creșterea sălbatică și frecarea, coborâți lama rotativă cu 3 dinți în jos pe creștere pentru a obține un efect de tăiere. Utilizați trimmerul pentru tufișuri ca o coasă (măturați cu el înșpre dreapta și stânga) la nivelul solului. Nu țineți niciodată unitatea de tăiere la înălțime deasupra taliei.

⚠️ AVERTISMENT: Cu cât unitatea de tăiere este mai sus de sol, cu atât crește riscul de rănire provocat de resturile aruncate în aer lateral.

⚠️ AVERTISMENT: Când tăiați lăstari sau alte materiale lemnoase cu diametrul maxim de 2cm, utilizați partea stângă a lamei pentru a evita propulsarea acesteia. Nu încercați să tăiați material lemnos cu diametrul mai mare, deoarece lama poate prinde sau poate arunca trimmerul pentru tufișuri înainte. Acest lucru poate avaria lama sau trimmerul pentru tufișuri, ori cauza pierderea controlului trimmerului pentru tufișuri, rezultând în răni.

⚠️ AVERTISMENT: Utilizarea inadecvată a lamei poate duce la crăparea, ciobirea sau spargerea lamei. Piese aruncate pot răni grav operatorul sau trecătorii. Pentru a reduce riscul de rănire, este esențial să respectați următoarele măsuri:

- Evitați contactul cu obiecte dure sau solide străine, precum pietre, bolovani sau bucăți de metal.
- Nu tăiați niciodată lemn sau tufișuri cu tulpina ce depășește 2cm.
- Inspectați lama la interval scurt periodic pentru semne de avariere. Nu continuați să lucrați cu o lamă avariată.
- Reasociați lama periodic (când este tocită evident) și dacă este nevoie, echilibrați-o (operație efectuată de un tehnician autorizat de service).

Propulsarea lamei

Acordați atenție extremă când utilizați lama cu 3 dinți cu acest produs. Propulsarea lamei este reacția care poate avea loc când lama rotativă intră în contact cu un obiect pe care nu-l poate tăia. Acest contact poate cauza oprirea lamei pentru un moment și propulsarea bruscă a trimmerului dinspre obiectul care a fost lovit. Această reacție poate fi suficient de violentă încât să cauzeze operatorului pierderea controlului asupra unității. Propulsarea lamei poate avea loc fără avertisment dacă lama întâmpină dificultăți, se blochează sau este prinsă. Acest lucru este mai probabil să se întâmple în zonele în care este dificil să vedeți materialul tăiat. Pentru ușurința și siguranța tăierii, apropiați-vă de buruienile care se taie cu trimmerul

dinspre dreapta spre stânga. În cazul întâlnirii unui obiecte neașteptat sau a unei tulpini de lemn, această abordare ar putea diminua reacția de propulsare.

ÎNTREȚINEREA

⚠️ AVERTISMENT: Înainte de a inspecta, a curăța sau a efectua operațiuni de service asupra aparatului, opriți motorul, asigurați-vă că toate componentele mobile sunt oprite și îndepărtați setul de acumulatori dacă este nevoie. Nerespectarea acestor instrucțiuni se poate solda cu vătămări corporale grave sau distrugerea bunurilor.

⚠️ AVERTISMENT: La depanare, utilizați numai piese de schimb identice. Utilizarea oricăror altor piese poate crea un pericol sau poate produce o deteriorare. Pentru siguranța și fiabilitatea produsului, toate reparațiile trebuie efectuate de către un tehnician de service autorizat.

CURĂȚAȚI MAȘINA

- Curățați scula cu o cârpă umedă, înmuiată în detergent cu acțiune moderată.
- Nu utilizați detergenți puternici pe carcasa de plastic sau pe mâner. Acestea pot fi deteriorate de anumite uleiuri parfumate precum brad și lămâie, și de către solvenți precum kerosenul. Umezeala poate cauza un risc de electrocutare. Ștergeți orice urmă de umezeală cu o cârpă uscată.

LUBRIFIEREA CUTIEI DE VITEZE

Pentru o durată de viață cât mai lungă și rezultate de utilizare cât mai bune, lubrifiați CUTIA de viteze cu lubrifianț specială (4-5 ml de fiecare dată) după fiecare 50 de ore de utilizare. Nu depășiți 3/4 din capacitatea orificiului pentru ulei

Unsoarea specială trebuie să îndeplinească următoarele cerințe.

1. Să aparțină categoriei DIN51818: NLGI-1 grad de penetrație cu con.
2. Unsoare pe bază de ester.
3. Pomire excelentă la temperaturi joase, EP; rezistență mecanică, rezistență la frecare și proprietăți de stabilitate oxidantă.
4. Temperatura de funcționare trebuie să fie cuprinsă între -40~180°C.

Îndepărtați bateria și șuruburile de etanșare. Lubrifiați cutia de viteze prin orificiul de ulei.

OBSERVAȚIE: Există un șurub de etanșare pe carcasa angrenajului și, respectiv, pe capul de alimentare.

DEPOZITAREA MAȘINII

- Scoateți acumulatorul din mașină atunci când nu este utilizată.
- Curățați bine mașina înainte de a o depozita.
- Depozitați produsul într-un loc uscat, bine ventilat, închis cu cheia sau la înălțime, inaccesibil copiilor. Nu depozitați mașina peste sau lângă îngrășăminte, benzină sau alte substanțe chimice.
- Utilizați teaca lamei pe lama cu 3 dinți în timpul transportului și depozitării (Fig. M).

Protejarea mediului înconjurător



Nu eliminați echipamentul electric, acumulatorul epuizat și încărcătorul de acumulator împreună cu deșeurile menajere! Predați acest produs unui punct de reciclare autorizat și puneți-l la dispoziția colectării separate. Mașina electrică trebuie returnată unui centru de reciclare ecologic.

DEPANAREA

PROBLEMĂ	CAUZĂ	SOLUȚIE
Trimmerul nu pornește.	<ul style="list-style-type: none"> ■ Setul de acumulatori nu este atașat la cositoarea cu fir. ■ Nu există contact electric între mașină și acumulator. ■ Setul de acumulatori este descărcat. ■ Maneta de blocare și trăgaciul nu sunt apăstate simultan. 	<ul style="list-style-type: none"> ■ Atașați setul de acumulatori la cositoarea cu fir. ■ Reconectați setul de acumulatori. ■ Încărcați setul de acumulatori. ■ Apăsăți în jos maneta de blocare și țineți-o apăsată, după care apăsați trăgaciul declanșator pentru a pune mașina în funcțiune.
Mașina nu mai funcționează în timpul tăierii	<ul style="list-style-type: none"> ■ Este utilizat un fir de tăiere gros. ■ Motorul este suprasolicitat. ■ Acumulatorul sau mașina sunt prea fierbinți. ■ Setul de acumulatori este deconectat de la mașină. ■ Setul de acumulatori este descărcat. 	<ul style="list-style-type: none"> ■ Utilizați firul de nailon de tăiere recomandat cu diametrul maxim de 2,7 mm. ■ Mașina își va reveni după ce sarcina este îndepărtată. Pentru lucru continuu, reduceți sarcina mașinii. ■ Lăsați setul de acumulatori sau mașina să se răcească până când temperatura scade sub 67°C. ■ Reinstalați bateria pe mașină. ■ Încărcați setul de acumulatori.
Firul de tăiere nu poate fi eliberat (folosind doar cu capul trimmer)	<ul style="list-style-type: none"> ■ Axul motorului sau capul cositorii este blocat cu iarbă. ■ În capul cositorii nu mai este suficient fir. ■ Capul trimmerului este murdar. ■ Firul este încurcat în capului trimmerului. ■ Firul este prea scurt. 	<ul style="list-style-type: none"> ■ Opriți cositoarea, îndepărtați acumulatorul și curățați iarba de pe axul motorului și capul cositorii. ■ Îndepărtați acumulatorul și înlocuiți firul de tăiere; respectați instrucțiunile din capitolul „ÎNLOCUIREA FIRULUI” din acest manual. ■ Îndepărtați acumulatorul și curățați ansamblul carcasei inferioare, bobina și capacul superior. ■ Îndepărtați acumulatorul, îndepărtați firul de pe bobină și înfășurați; respectați instrucțiunile din capitolul „ÎNLOCUIREA FIRULUI” din acest manual. ■ Scoateți acumulatorul și scoateți firul în timp ce apăsați alternativ în jos și eliberați capul cositorii.

RO



PROBLEMĂ	CAUZĂ	SOLUȚIE
iarbă înfășurată în jurul capului cositorii și al carcasei motorului.	<ul style="list-style-type: none">Se taie iarbă înaltă la nivelul solului.	<ul style="list-style-type: none">Tăiați buruienile în mai multe secțiuni de la vârf la nivelul solului.

GARANȚIE

POLITICA PRIVIND GARANȚIA EGO

Vă rugăm să consultați site-ul egopowerplus.eu pentru termenii și condițiile complete ale politicii privind garanția EGO.

RO

PREBERITE VSA NAVODILA!



PREBERITE VSA NAVODILA!

⚠ OPOZORILO: Tveganje zaradi preostalega toka! Pred uporabo izdelka se morajo osebe z elektronskimi napravami, kot je srčni spodbujevalnik, posvetovati s svojim zdravnikom. Delovanje električne opreme v bližini srčnega spodbujevalnika lahko povzroči motnje ali okvaro srčnega spodbujevalnika.



Varnostno opozorilo



Nosite zaščito za oči.



Nosite zaščito za glavo.



Uporabljajte protizdrsko obutev.



Pazite na sunek rezila.



Razdalja med napravo in drugimi prisotnimi ljudmi mora biti najmanj 15 m.



Premer nitke – premer najlonske nitke



Zagotovljena raven zvočne moči Emisije hrupa v okolico so v skladu z direktivo Evropske skupnosti.



Ta izdelek je v skladu z veljavno zakonodajo Združenega kraljestva.



Bluetooth®

n_0

Največja hitrost



Enosmerni tok

kg

Kilogram

mm

Milimeter

VARNOSTNI SIMBOLI

⚠ OPOZORILO: Delovanje katerega koli orodja lahko povzroči metanje tujkov v vaše oči, kar lahko povzroči resne poškodbe očesa. Pred začetkom dela z električnim orodjem vedno nosite zaščitna očala ali varnostna očala s stranskimi zaščitami in po potrebi tudi ščit za celoten obraz. Priporočamo vam uporabo varnostne maske Wide Vision Safety Mask za uporabo preko očal ali standardnih varnostnih očal s stransko zaščito.



Uporabniški priročnik morate prebrati in razumeti.



Nosite zaščito za ušesa.



Nosite zaščito za roke.



Pazite na vržene predmete.



Pred vzdrževalnimi deli odklopite baterijo.



Širina košnje – največja širina košnje kosilnice z nitko



Naprave ne uporabljajte v dežju ali je puščajte zunaj, ko dežuje.



Odpadnih električnih izdelkov ne odlagajte med gospodinjske odpadke. Odnosite jih v pooblaščen obrat za recikliranje.



Izdelek je v skladu z veljavnimi evropskimi direktivami.

IPX5

Stopnja zaščite pred vdorom

V

Napetost

.../min

Število obratov ali obračanj na minuto

cm

Centimeter

SL

TEHNIČNI PODATKI

Enota za košnjo	Glava kosilnice	3-zobo rezilo
Napetost	56 V	
n_0	Nizko: 3500/min Srednje: 4500/min Visoko: 5200/min	
Vrsta nitke za košnjo	2,7-mm najlonska zavita nitka	/
Rezilo za košnjo	/	ABB1203
Širina košnje	45 cm	30 cm
Priporočena obratovalna temperatura	0°C - 40°C	
Priporočena temperatura za shranjevanje	-20°C - 70°C	
Optimalna temperatura polnjenja	5°C - 40°C	
Teža (brez baterijskega sklopa)	5,4 kg	
Izmerjena raven zvočne moči L_{WA}	95 dB(A) K=1,6 dB(A)	96,3 dB(A) K=2,1 dB(A)
Raven zvočnega tlaka v ušesu upravljavca L_{PA}	82 dB(A) K=3 dB(A)	83,4 dB(A) K=2,5 dB(A)
Zagotovljena raven zvočnega tlaka L_{WA} (izmerjena v skladu z Direktivo 2000/14/ES)	96 dB(A)	98 dB(A)
Tresljaji a_n	Levi ročaj	1,2 m/s ² K=1,5 m/s ²
	Desni ročaj	1,2 m/s ² K=1,5 m/s ²

- Nazivna skupna vrednost tresljajev je bila izmerjena v skladu s standardno preskusno metodo in jo je mogoče uporabiti za primerjavo enega stroja z drugim.
- Nazivno skupno vrednost tresljajev je mogoče uporabiti tudi za predhodno oceno izpostavljenosti.

OPOMBA: Oddajanje tresljajev med dejansko uporabo stroja se lahko razlikuje od nazivne vrednosti, v kateri se uporablja stroj. Upravljevec se lahko zaščiti tako, da uporablja rokavice in naušnike, primerne dejanskim pogojem uporabe.

EMBALAŽA (SL. A1)

OPIS

SPOZNAJTE SVOJO KOSILNICO Z NITKO (slika A1)

1. Indikator hitrosti
2. Indikator Bluetooth®
3. Gumb za hitrostni način
4. Indikator stanja baterije
5. Zaponka pasu
6. Bočna podloga
7. Tesnilni vijak (2)
8. Odprtina za dostop do ključavnice gredi
9. Nitka za košnjo
10. Glava kosilnice (udarna glava)
11. Rezilo nitke za košnjo
12. Ščitnik kosilnice z nitko
13. Gred
14. Kolesarsko krmilo
15. Nosilna očesca za sklop
16. Krilni vijak
17. Sprožilec stikala
18. Vzvod za odklepanje
19. Izmet baterije
20. Električni kontakti
21. Zapah
22. Gumb za sprostitvev baterije
- 23*. Ščitnik obrezovalnika grmičevja
- 24*. 3-zobo rezilo
- 25*. Zaščita za rezilo
26. Zunanja prirobnica (samo za uporabo z glavo obrezovalnika grmičevja)
27. Matica (samo za uporabo z glavo obrezovalnika grmičevja)
28. Imbus ključ

* NAPRODAJ LOČENO

SESTAVLJANJE

⚠ OPOZORILO: Če so deli poškodovani ali manjkajo, orodja ne uporabljajte, dokler ne zamenjate delov. Če ta izdelek uporabljate s poškodovanimi ali manjkajočimi deli, lahko pride do hudih telesnih poškodb.

SL

⚠ OPOZORILO: Tega orodja ne poskušajte spreminjati in ne poskušajte izdelovati dodatkov, ki niso primerni za uporabo s to kosilnico z nitko. Vsako tako spreminjanje ali predelava se šteje za napačno uporabo in povzroči tveganja, ki lahko povzročijo hude telesne poškodbe.

⚠ OPOZORILO: Pri nameščanju delov vedno odstranite baterijski sklop, da preprečite nenamerni zagon, ki bi lahko povzročil resno telesno poškodbo.

⚠ OPOZORILO: Kadar je stroj opremljen z glavo obrezovalnika grmičevja, mora biti nameščen varnostni pregradni drog.

NAMEŠČANJE ŠČITNIKA (SL- B1 IN B2)

⚠ OPOZORILO: Pri montaži ali zamenjavi ščitnika vedno nosite rokavice. Bodite pozorni na rezilo na ščitniku in zaščitite dlan, da se ne poškodujete.

⚠ OPOZORILO: Stroja nikoli ne upravljajte brez ščitnika, varno pritrjenega na mestu. Ščitnik mora biti vedno pritrjen na orodju za zaščito uporabnika! Ko je ščitnik pritrjen, ga ne poskušajte odstraniti ali prilagoditi. Če ga morate zamenjati, naj delo izvede kvalificiran serviser!

OPOMBA: S tem strojem sta združljivi dve vrsti ščitnikov. Z glavo kosilnice z nitko lahko uporabljate samo ščitnik z ikono , ki ga ne smete uporabljati z glavo obrezovalnika grmičevja. Pri uporabi stroja pazite na izbiro pravih ščitnikov.

Na ščitniku odvijte in odstranite dva vijaka, odprtine za montažo ščitnika poravnajte z odprtinami sklopa in nato ščitnik zaklenite na podnožje gredi z dvema vijakoma in z dvema vzmetnima podložkama.

⚠ OPOZORILO: Prepričajte se, da je ščitnik pritrjen v skladu s slikama B1 in B2. Kakršna koli drugačna namestitve bo povzročila veliko nevarnost!

NASTAVITEV ROČAJA KOLESA

1. Zaustavite motor in odstranite baterijo iz stroja, če je nameščena.
2. Med pošiljanjem je ročaj kolesa nameščen na gredi, kot je prikazano na sliki C1.
3. Odvijte krilni vijak na nosilcu in nato dvignite ročaj kolesa za 180° okoli gredi, kot je prikazano na sliki C2.
4. Ročaj obrnite za 90° **V NASPROTNI SMERI URNEGA KAZALCA**, da bo obrnjen proti glavi kosilnice (slika C3).
5. Privijte krilno matico, da pritržite cevno objemko na mesto.

⚠ OPOZORILO: Nevarnost resnih telesnih poškodb. **Orodje zaženite šele, ko je ročaj kolesa nastavljen pravokotno na palico in ga upravljavec drži z obema rokama.**

ZAMENJAVA GLAVA KOSILNICE Z GLAVO OBREZOVALNIKA GRMIČEVJA

1. Iz stroja odstranite baterijski sklop.
2. Zavrtite glavo kosilnice z nitko, da poravnate rezo v prirobnici z odprtino za zaklep gredi v prestavnem ohišju, in v odprtino vstavite stabilizator (slika D1).
3. Glavo kosilnice zavrtite **V SMERI URNEGA KAZALCA**, da jo odstranite iz gredi motorja (sliki D1 in D2).
4. Rezilo je dobavljeno z zaščito za rezilo. Pred namestitvijo rezila na obrezovalnik grmičevja je treba s kavlja na zaščiti odstraniti zaščito (slika D3).

OPOMBA: Pred kakršnim koli delom s 3-zobim rezilom si morate nadeni zaščitne rokavice, da se zaščitite pred telesnimi poškodbami.

5. Notranjo prirobnico in pokrov s prirobnico namestite na mesto, če sta bila ločena od gredi (slika D4).
6. Rezilo namestite na gred motorja, pri čemer mora biti površina rezila poravnana s površino izbokline notranje prirobnice. Namestite zunanjo prirobnico in matico (slika D5). Matico z roko privijte v NASPROTNI SMERI URNEGA KAZALCA.
7. Položite ohišje zobnikov na trdo površino, ki bo nudila ustrezno podporo. Z eno roko držite gred obrezovalnika grmičevja, v drugo roko pa primite 16-mm ključ (ni priložen), da odvijete matico v NASPROTNI SMERI URNEGA KAZALCA (slika D6).
8. Odstranite ščitnik kosilnice z nitko, tako da oba vijaka odvijte s podložkami (slika D7).
9. Na enak način kot ščitnik kosilnice z nitko namestite ščitnik obrezovalnik grmičevja (ni priložen) z dvema vijakoma in podložkama iz kosilnice z nitko (slika D8).

OPOMBA: Ko je stroj opremljen z glavo obrezovalnika grmičevja, skrbno izberite pravi ščitnik.

UPRAVLJANJE

⚠ OPOZORILO: Tudi če se dobro seznanite s tem izdelkom, bodite pri ravnanju z njim pazljivi. Upoštevajte, da je samo delček sekunde nepazljivosti dovolj, da pride do hude telesne poškodbe.

⚠ OPOZORILO: Vedno nosite zaščito za oči in ušesa. V nasprotnem primeru vam lahko v oči priletijo predmeti ali pride do drugih hudih telesnih poškodb.

⚠ OPOZORILO: Ne uporabljate priključkov ali dodatkov, ki jih proizvajalec tega izdelka ne priporoča. Uporaba priključkov ali dodatkov, ki niso priporočeni, lahko povzroči hude telesne poškodbe.

⚠ OPOZORILO: Pred servisiranjem, čiščenjem, zamenjavo dodatkov ali odstranjevanjem materiala iz enote odstranite baterijski sklop iz enote, da preprečite resno telesno poškodbo.

NAMENI UPORABE

Ta izdelek lahko uporabljate za naslednje namene:

Obrezovanje: uporablja se za odstranjevanje trave in plevela ob stenah, ograjah, drevesih in mejah.

Košnja: uporablja se za košnjo trave, ki jo je z običajno kosilnico težko doseči.

OPOMBA: Stroj lahko uporabljate samo za predvideni namen. Kakršna koli druga uporaba se smatra za nepravilno uporabo.

PRIKLJUČITEV/ODKLOP BATERIJE

Uporabljajte samo z baterijskimi sklopi in polnilniki EGO, navedenimi na sliki A2.

Pred prvo uporabo baterijo popolnoma napolnite.

Za priključitev (slika E1)

Rebra baterije poravnajte z montažnimi režami v priključku za baterijo na stroju in potiskajte baterijski sklop, dokler se ne zaskoči v položaj.

Za odklop (slika E2)

Pritisnite gumb za sprostitve baterije in baterijski sklop bo izskočil iz zapaha.

⚠ OPOZORILO: Ko pritisnete gumb za sprostitve baterije, vedno bodite pozorni na noge, otroke ali hišne ljubljence. Če vam baterijski sklop pade na tla, lahko pride do hudih poškodb. Baterijskega sklopa NIKOLI ne odstranjujte na visokem mestu.

NAMEŠČANJE DVOJNEGA NARAMNEGA JERMENA IN DRŽANJE NAPRAVE

- Nadenite si dvojni naramni jermen in vtaknite dela zaponke pasu enega v drugega, da zaslišite klik (slika F1).
- Kavelj bočne podloge poravnajte v odprtino zanke na ramenskem pasu na gredi, nato pa gred nežno pritisnite navzdol (slike F2 in F3 in F4).

- Obrezovalnik grmičevja držite z obema rokama ob desni strani telesa (slika F5). Glava kosilnice mora biti vzporedna s tlemi, da brez težav pride v stik z materialom za košnjo, ne da bi se upravljevalec moral skloniti.

- Sprostitev kosilnice z nitko lahko dosežete na dva načina; sprostite zaponko traku (slika F6) ali pritisnite kavelj traku in ga ločite od očesca, pritrjenega na gredi (slika F2).

⚠ OPOZORILO: V nujnih primerih ga nemudoma snemite z rame, ne glede na to, kako je vstavljen. Če želite opraviti hitro sprostitve, sprostite zaponko traku (slika F6) in nato odstranite ramenska pasova na obeh straneh.

⚠ OPOZORILO: Istočasno ne smete uporabljati enojnega in dvojnega ramenskega pasu.

ZAGON/ZAUSTAVITEV STROJA (slika G)

Zagon

- Premaknite vzvod za odklepanje navzgor, dokler se popolnoma ne prilega utoru, zadržite ta položaj in nato pritisnite na sprožilno stikalo za zagon.
- Drugačen pritisk na sprožilcu se odrazi v spremenljivi hitrosti vrtenja komponente za košnjo. Prilagodite hitrost trenutnemu opravilu.

OPOMBA: Motor se zažene šele, ko vzvod za odklepanje premaknete naprej, hkrati pa je pritisnjen sprožilec stikala.

Zaustavitev

Stroj premaknite stran od območja rezanja in sprostite sprožilec stikala, da ga ustavite.

⚠ OPOZORILO: Med delovnimi odmori in po končanem delu s stroja vedno odstranite baterijski sklop.

G-1	Vzvod za odklepanje	G-2	Sprožilec stikala
-----	---------------------	-----	-------------------

SL

SPREMINJANJE NAČINA HITROSTI (SL. H)

Stroj ima tri načine hitrosti.

Vsakič, ko pritisnete stikalo za način hitrosti, se bo način hitrosti spremenil.

Indikator hitrosti bo prikazal stanje aktivne hitrosti: ena lučka za nizko hitrost, dve lučki za srednjo hitrost in tri lučke za visoko hitrost. Način nizke hitrosti omogoča boljši nadzor nad strojem in daljši čas delovanja na polnjenje.

OPOMBA:









Način hitrosti lahko nastavite, preden stroj vklopite ALL med delovanjem.

Ko se stroj po prekinitvi ponovno zažene, se bo način hitrosti vrnil na prejšnjo hitrost.

H-1	Indikator hitrosti	H-3	Gumb za hitrostni način
H-2	Indikator Bluetooth®	H-4	Indikator stanja baterije

Indikator stanja baterije prikazuje raven napoljenosti in delovno stanje baterije, indikator hitrosti pa prikazuje delovno stanje stroja, kot je prikazano na spodnjem grafikonu. Indikator stanja baterije in indikator hitrosti bosta svetila, ko se stroj zažene ALI pritisnete gumb za način hitrosti.

INDIKATOR STANJA BATERIJE IN INDIKATOR HITROSTI (SL. H)

	Svetlobni indikator		Pomen
Indikator stanja baterije	Sveti zeleno		Raven napoljenosti baterije: od 20 % do 100 %
	Utripa zeleno		Raven napoljenosti baterije: od 10 % do 20 %
	Sveti rdeče		Raven napoljenosti baterije: manj kot 10 %
	Utripa rdeče		Baterijski sklop je skoraj izprazen in ga je treba takoj napolniti.
	Sveti oranžno		Baterijski sklop je pregret. Baterijski sklop ohladite do temperature, ki je nižja od 67°C. Glejte razdelek » Zaščita baterije pred visoko temperaturo « spodaj.
	Izmenično utripa rdeča/zelena		Napaka elektronike baterijskega sklopa. Zamenjajte baterijski sklop ali se obrnite na center za pomoč strankam EGO. Glejte » Zaščita pred napako elektronike baterije « spodaj.
Indikator hitrosti (slika prikazuje visoko hitrost)	Sveti zeleno		Stroj deluje pravilno.
	Sveti oranžno		Stroj je pregret. Stroj ohladite, dokler temperatura ne pade pod 80 °C. Glejte razdelek » Zaščita stroja pred visoko temperaturo « spodaj.
	Utripa oranžno		Stroj je preobremenjen. Glejte razdelek » Zaščita stroja pred preobremenitvijo « spodaj.

SL

Zaščita baterije pred visokimi temperaturami

Če temperatura baterije med delovanjem preseže 70°C, bo temperaturno zaščitno vezje takoj izklopilo stroj, da zaščiti baterijski sklop pred poškodbami zaradi pregrevanja. Indikator stanja baterije bo svetil oranžno. Spustite sprožilec in počakajte, da se pregreta baterija ohladi in indikator zasveti zeleno, nato pa znova zaženite stroj.

Zaščita pred napako elektronike baterije

Ko pride do napake elektronike baterije, indikator stanja baterije izmenično utripa rdeče/zeleno in stroj se izklopi v 3 sekundah. Zamenjajte baterijski sklop ali se obrnite na center za pomoč strankam EGO.

Zaščita stroja pred preobremenitvijo

Ta stroj ima vgrajeno vezje za zaščito pred preobremenitvijo. Ko je stroj preobremenjen, se bo motor ustavil in indikator hitrosti bo utripal oranžno. Baterijski sklop odstranite iz stroja, nato ga ponovno pritrdite in znova zaženite stroj. Zmanjšajte obremenitev stroja, izogibajte se predolgi ali preveliki rezalni liniji ali rezanju na debelih/lesenih grmovnicah.

Zaščita stroja pred visoko temperaturo

Če temperatura stroja med delovanjem preseže 90°C, bo temperaturno zaščitno vezje takoj izklopilo stroj, da ga zaščiti pred poškodbami zaradi pregrevanja. Indikator hitrosti bo svetil oranžno. Spustite sprožilec in počakajte, da se pregreti stroj ohladi in indikator hitrosti zasveti zeleno, nato pa znova zaženite stroj.

BREŽIČNA TEHNOLOGIJA BLUETOOTH®

Izdelki z vgrajeno brezžično tehnologijo Bluetooth® se lahko povežejo s storitvami EGO Connect prek vaše mobilne naprave ali naprave EGO Bluetooth® Gateway. Za informacije ali našo celotno ponudbo povezanih izdelkov in storitev, vključno z navodili za povezavo, skenirajte kodo QR spodaj ali obiščite spletno mesto www.egopowerplus.eu/connect.

Simbol  Bluetooth® zasveti, ko ima naprava vzpostavljeno povezavo.



UPORABA Z GLAVO KOSILNICE Z NITKO

⚠ OPOZORILO: Da se izognete resni telesni poškodb, nosite varovalna ali zaščitna očala ves čas, ko delate z enoto. Na prašnih lokacijah uporabljajte masko za obraz ali protiprašno masko.

Pred vsako uporabo počistite območje košnje. Odstranite vse predmete, kot so kamni, zdrobljeno steklo, žebliji, žica ali vrvi, ki jih lahko izvrže ali se zapletejo v priključek za košnjo. Otroci, prisotni in hišni ljubljenci naj se ne zadržujejo na območju. Otroci, prisotni in hišni ljubljenci naj bodo oddaljeni vsaj 15 m. Še vedno lahko obstaja nevarnost izvrženih predmetov za osebe, ki se nahajajo v bližini. Prisotni naj uporabljajo tudi zaščito za oči. Če se vam neko približa, takoj ustavite motor in priključek za košnjo.

Pred vsako uporabo napravo pregledjte, ali ima morda poškodovane/obrabljene dele.

Pregledjte udarno glavo, ščitnik in krožno krmilo ter zamenjajte dele, ki so razpokani, zviti, upognjeni ali kakor koli poškodovani.

Rezilo z nitko na robu varovala lahko sčasoma postane topo. Priporočljivo je, da ga redno ostrite s pilo ali ga zamenjate z novim rezilom.

Kosilnico po vsaki uporabi očistite.

⚠ POZOR: če bodo na zračnih odprtinah ovire, bodo te ovirale tok zraka v ohišje motorja, kar bo privedlo do pregrevanja ali poškodbe motorja.

- Za čiščenje stroja uporabite le blago milo in vlažno krpo. Nikoli ne pustite, da tekočina pride v stroj in nikoli ne potopite nobenega dela stroja v tekočino.
- Poskrbite, da bodo zračne odprtine motorja vedno prosto prehodne.

⚠ OPOZORILO: Obrezovalnika nikoli ne čistite z vodo. Pri čiščenju plastičnih delov ne uporabljajte topil. Večina vrst plastike se lahko pri uporabi različnih komercialnih topil poškoduje. Umazanijo, prah, olje, maščobe itd. odstranite s čisto krpo.

Preverite blokado glave kosilnice

- Da preprečite blokado, naj bo glava kosilnice čista. Pred in po vsaki uporabi odstranite pokošeno travo, listje, umazanijo in druge nakopičene ostanke.
- Ko pride do blokade, ustavite kosilnico z nitko in odstranite baterijo, nato odstranite travo, ki se je morda zavila okoli gredi motorja ali glave kosilnice.

Prilaganje dolžine nitke (slika J)

Glava kosilnice upravljavcu omogoča sprostitev več nitke za košnjo brez zaustavitve motorja. Ko se nitka scefra ali obrabi, lahko sprostite dodatno nitko tako, da z glavo za podajanje narahlo potolčete ob tla med delovanjem kosilnice.

OPOMBA: Sproščanje nitke bo postalo težje, ko bo nitka postajala krajša.

⚠ OPOZORILO: sklopa rezila ne odstranjujte ali spreminjajte. Prevelika dolžina nitke bo povzročila pregrevanje motorja in lahko povzroči resno telesno poškodbo.

Zamenjava nitke

OPOMBA: Vedno uporabljajte priporočeno najlonsko nitko za košnjo s premerom, ki ni večji od 2,7 mm. Uporaba drugačne nitke lahko povzroči pregretje ali poškodbe kosilnice.

SL

⚠ OPOZORILO: nikoli ne uporabljajte nitke s kovinsko ojačitvijo, žice ali vrvi itd. Lahko se odtrgajo in postanejo nevarne.

1. Iz kosilnice odstranite baterijski sklop.
2. Če je treba, odstranite preostalo nitko za košnjo.
3. Odrežite 6 metrov dolgo nitko za košnjo in jo vstavite v odprtino za namestitvev v odprtini (slika K1). Potisnite nitko in jo izvlecite na drugi strani tako, da bosta na obeh straneh vretena enaki dolžini nitke.
4. Pritisnite, hkrati pa vrtite spodnji sklop pokrova v smeri puščice, da nitko navijete na vreteno in je na vsaki strani vretena približno 15 cm nitke (slika K2).
5. Sklop spodnjega pokrova potiskajte navzdol, medtem ko ročno vlečete nitko za ročno namestitvev nitke, da preverite pravilno namestitvev glave kosilnice z nitko.

Vnovična namestitvev nitke za košnjo

Če se nitka za košnjo odloimi iz izhoda za nitko ali če se nitka ne sprosti, ko udarite glavo kosilnice, upoštevajte spodnje korake:

1. Pritisnite jezičke za sprostitev zgornjega pokrova in odstranite spodnji sklop pokrova tako, da ga izvlečete naravnost ven (slika L1).
2. Nitko za košnjo odstranite z vretena.
3. Z eno roko držite kosilnico, z drugo roko pa primite spodnji pokrov sklopa in poravnajte jezičke na zgornjem pokrovu z režami v spodnjem pokrovu (slika L2). Pritisnite spodnji sklop pokrova, dokler se ne zaskoči z izrazitim zvokom klika.
4. Za ponovno namestitvev nitke za košnjo upoštevajte navodila v razdelku »Zamenjava nitke«.

SL

UPORABA Z GLAVO OBREZOVALNIKA GRMIČEVJA

⚠ OPOZORILO: Za košnjo plevela in grmovja približajte vrteče se 3-zobo rezilo plevelu, da dosežete učinek sekanja. Obrezovalnik grmičevja uporabljajte kot koso (premikajte ga levo in desno) ob tleh. Enote za košnjo ne dvigujte nad višino pasu.

⚠ OPOZORILO: Višje, kot je enota za košnjo od tal, večja je nevarnost poškodbe zaradi letečih predmetov s strani.

⚠ OPOZORILO: Med košnjo mladih poganjkov ali drugih olesenelih rastlin s premerom do 2 cm uporabite levo stran rezila, da se izognete morebitnim sunkom rezila. Ne poskušajte kositi olesenelega materiala z večjim premerom, saj se lahko rezilo zatakne ali pa motorno koso sune naprej. To lahko povzroči poškodbe rezila ali obrezovalnika grmičevja ali izgubo nadzora nad obrezovalnikom grmičevja in posledično vpliva na telesne poškodbe.

⚠ OPOZORILO: Zaradi neprimerne uporabe lahko rezilo počni ali se zlomi. Izvrženi deli lahko resno poškodujejo upravljalca ali mimoidoče. Za zmanjšanje tveganja za telesne poškodbe je pomembno, da upoštevate naslednje previdnostne ukrepe:

- Preprečite stik s trdimi ali masivnimi tujki, kot so kamni, skale ali kovinski kosi.
- Nikoli ne režite lesa ali grmičevja s premerom stebela, ki je večji od 2 cm.
- V rednih kratkih intervalih preverjajte, ali so na rezilu znaki poškodb. Poškodovanega rezila ne uporabljajte.
- Redno obnavljajte ostrino rezila (ko je to opazno topo) in ga po potrebi uravnajte (to mora izvesti usposobljen servisni tehnik).

Sunek rezila

Ko s to enoto uporabljate 3-zobo rezilo, bodite izredno previdni. Sunek rezila je odziv, do katerega lahko pride, ko se vrteče rezilo dotakne katerega koli materiala, ki ga ne more odrezati. Zaradi tega stika se lahko rezilo za trenutek ustavi, nato pa enoto nenadoma »sune« proč od predmeta, na ob katerega ste zadel. Ta reakcija je lahko tako močna, da upravljalcev izgubi nadzor na enoto. Do sunka rezila lahko pride brez opozorila, če se rezilo zatika, ustavlja ali zapleta. To je bolj verjetno, da se bo zgodilo na območjih, kjer je težko videti material, ki ga režete. Za enostavno in varno rezanje se plevelu, ki ga režete, približajte s rezalnikom grmičevja od desne proti levi. Če naletite na nepričakovan ali olesenel predmet, lahko s tem zmanjšate sunek rezila.

VZDRŽEVANJE

⚠ OPOZORILO: Pred pregledom, čiščenjem ali popravilom enote zaustavite motor, počakajte, da se zaustavijo vsi premikajoči se deli, in odstranite baterijski sklop. Neupoštevanje teh navodil lahko povzroči hude telesne poškodbe ali materialno škodo.

⚠ OPOZORILO: Za popravila uporabljajte samo identične nadomestne dele. Uporaba drugih delov je tvegana in lahko poškoduje izdelek. Za zagotovitev varnosti in zanesljivosti mora vsa popravila izvesti usposobljen servisni tehnik.

ČIŠČENJE NAPRAVE

- Enoto očistite z vlažno krpo in blagim detergentom.
- Za čiščenje plastičnega ohišja ali ročaja ne uporabljajte močnih čistilnih sredstev. Poškodujejo jih lahko določena aromatična olja, kot sta olje bora in limone, ter topila, kot je kerozin. Vlaga prav tako lahko ustvari nevarnost električnega udara. Vlago obrišite z mehko in suho krpo.

MAZANJE OHIŠJA ZOBNIKOV

Za najboljše delovanje in daljšo življenjsko dobo OHIŠJA zobnikov namažite vsakih 50 obratovanih ur s posebno masljo (vsakič uporabite 4–5 ml maziva). Ne presežite 3/4 prostornine odprtine za olje.

Posebna mast mora biti skladna z navedenimi zahtevami.

1. Skladno s standardom DIN51818: stopnja penetracije stožca NLGI-1.
2. Mast na osnovi estra.
3. Odličen zagon pri nizki temperaturi, EP, mehanske škarje, odpornost proti odrgnjenju in lastnosti oksidacijske stabilnosti.
4. Delovna temperatura je med –40 in 180°C.

Odstranite baterijo in tesnilne vijake. Ohišja zobnikov namažite prek odprtine za olje.

OPOMBA: Na ohišju menjalnika in napajalni glavi je tesnilni vijak.

SHRANJEVANJE NAPRAVE

- Kadar stroja ne uporabljate, odstranite baterijski sklop.
- Pred shranjevanjem stroj temeljito očistite.
- Enoto shranjujte v suhem in dobro zračenem prostoru, ki ga je mogoče zakleniti ali je dvignjen in izven dosega otrok. Naprave ne shranjujte na ali v bližini gnojil, bencina ali drugih kemikalij.
- Med prevozom in shranjevanjem naj bo na 3-zobem rezilu nameščena zaščita (slika M).

Varovanje okolja



Električne opreme, rabljene baterije in polnilnika ne odvrzite med gospodinjске odpadke. Izdelek odnesite v pooblaščen obrat za recikliranje in ga zavrzite ločeno. Električne stroje je treba odnesti na obrat za recikliranje in jih reciklirati na okolju prijazen način.

SL

ODPRAVLJANJE TEŽAV

TEŽAVA	VZROK	REŠITEV
Zagon ni mogoč.	<ul style="list-style-type: none"> ■ Baterijski sklop ni pritrjen na kosilnico z nitko. ■ Med strojem in baterijo ni električnega stika. ■ Baterijski sklop je izprazen. ■ Vzvod za odklepanje in sprožilec stikala nista bila pritisnjena hkrati. 	<ul style="list-style-type: none"> ■ Baterijski sklop pritrдите na kosilnico z nitko. ■ Ponovno vstavite baterijski sklop. ■ Napolnite baterijski sklop. ■ Vzvod za odklepanje pritisnite navzdol in ga pridržite, nato pritisnite sprožilec, da vključite napravo.
Stroj med košnjo preneha delovati.	<ul style="list-style-type: none"> ■ Uporabljena je debela nitka za košnjo. ■ Motor je preobremenjen. ■ Baterijski sklop ali stroj je prevroč. ■ Baterijski sklop ni povezan s strojem. ■ Baterijski sklop je izprazen. 	<ul style="list-style-type: none"> ■ Uporabljajte standardno najlonsko nitko za košnjo s premerom do 2,7 mm. ■ Naprava bo spet delovala, ko boste odpravili obremenitev. Za neprekinjeno delovanje zmanjšajte obremenitev stroja. ■ Baterijski sklop ali stroj ohladite do temperature, ki je nižja od 67°C. ■ Ponovno namestite baterijo v stroj. ■ Napolnite baterijski sklop.
Nitke za košnjo ni mogoče sprostiti (samo z uporabo glave kosilnice).	<ul style="list-style-type: none"> ■ Okoli gredi motorja ali glave kosilnice z nitko je ovita trava. ■ V glavi kosilnice ni dovolj nitke. ■ Glava kosilnice z nitko je umazana. ■ Nitka je zapletena v glavi kosilnice. ■ Nitka je prekratka. 	<ul style="list-style-type: none"> ■ Zaustavite kosilnico z nitko, odstranite baterijo, nato pa odstranite travo z gredi motorja in glave kosilnice z nitko. ■ Odstranite baterijo in zamenjajte nitko za košnjo. Upoštevajte navodila v razdelku »ZAMENJAVA NITKE« v tem priročniku. ■ Odstranite baterijo in očistite sklop spodnjega pokrova, vreteno in zgornji pokrov. ■ Odstranite baterijo, odstranite nitko z vretena in jo znova navijte, upoštevajte navodila v razdelku »ZAMENJAVA NITKE« v tem priročniku. ■ Odstranite baterijo in povlecite nitko, medtem ko izmenično pritiskate in sproščate glavo kosilnice z nitko.

SL



TEŽAVA	VZROK	REŠITEV
Trava se ovije okoli glave kosilnice in ohišja motorja.	<ul style="list-style-type: none">▪ Košnja visoke trave pri tleh.	<ul style="list-style-type: none">▪ Travo odrežite v več slojih od zgoraj navzdol.

GARANCIJA

GARANCIJSKA POLITIKA DRUŽBE EGO

Za popolne pogoje garancijske politike družbe EGO obiščite spletno mesto egopowerplus.eu.

SL

PERSKAITYKITE VISĄ INSTRUKCIJĄ!



PERSKAITYKITE VISĄ INSTRUKCIJĄ!

ĮSPĖJIMAS: Liekamasis pavojus! Žmonėms, kuriems implantuoti elektroniniai prietaisai, pvz., širdies stimulatoriai, prieš pradėdami naudoti šį gaminį, reikia pasitarti su savo gydytoju (-ais). Arti širdies stimulatoriaus veikianti elektros įranga gali trikdyti širdies stimulatoriaus veikimą arba jį sugadinti.



Įspėjimas dėl saugos



Užsidėti apsauginius akinius



Užsidėti galvos apsaugos priemonę



Dėvėti neslystančią avalynę



Saugotis geležtės atatrancos



Visi pašaliniai asmenys nuo įrenginio turi būti atsitraukę ne mažesniu kaip 15 m atstumu



Lynelio skersmuo: nailoninio pjovimo lynelio skersmuo



Garantuojamas garso galios lygis Triukšmo sklaida į aplinką atitinka Europos Bendrijos direktyvą



Įvertinta atitiktis JK reglamentams



Bluetooth®

n_0

Didžiausias greitis



Nuolatinė srovė

kg

Kilogramai

mm

Milimetrai

SAUGOS SIMBOLIAI

ĮSPĖJIMAS: Bet koks elektrinis įrankis naudojimo metu gali išsviesti šiukšles, kurios gali pataikyti į akis ir sunkiai jas sužaloti. Prieš pradėdami naudoti elektrinį įrankį, visada užsidėkite apsauginius akinius arba apsauginius akinius su šonine apsauga ir, jei reikia, visą veidą dengiantį skydelį. Rekomenduojame naudoti platų matymo lauką užtikrinančią apsauginę kaukę, dedamą ant akinių, arba standartinius apsauginius akinius su šonine apsauga.



Perskaityti ir suprasti naudotojo instrukciją



Užsidėti klausos apsaugos priemonę



Užsidėti rankų apsaugos priemonės



Saugotis išsviestų daiktų



Prieš vykdant techninės priežiūros darbus atjungti bateriją



Pjovimo plotis: didžiausias žoliapjovės pjovimo plotis



Nenaudoti lyjant ir nepalikti lauke per lietu



Netinkamus naudoti elektrinius įrankius draudžiama išmesti kartu su buitinėmis atliekomis. Pristatyti įgiuotam perdirbėjui



Gaminys atitinka taikomas Europos direktyvas

IPX5

Apsaugos klasė

V

Įtampa

.../min

Sūčiai arba slankiojamieji judesiai per minutę

cm

Centimetrai

PASTABA: „Bluetooth®“ žodinis ženklas ir logotipai yra registruotieji prekių ženklai, priklausantys „Bluetooth SIG, inc.“, ir bet koks tokių ženklų naudojimas EGO yra su atitinkamu leidimu.

TECHNINIAI DUOMENYS

Pjovimo priedas	Žoliapjovės galvutė	Trišakė geležtė	
Įtampa	56 V		
n_0	Maži: 3500/min. Vidutiniai: 4500/min. Dideli: 5200/min.		
Pjovimo lynelio tipas	2,7 mm nailoninis susuktas lynelis	/	
Pjovimo diskas	/	ABB1203	
Pjovimo plotis	45 cm	30 cm	
Rekomenduojama darbo temperatūra	0°C - 40°C		
Rekomenduojama sandėliavimo temperatūra	-20°C - 70°C		
Optimali įkrovimo temperatūra	5°C - 40°C		
Svoris (be sudėtinės baterijos)	5,4 kg		
Išmatuotas garso galios lygis L_{WA}	95 dB(A) K=1,6 dB(A)	96,3 dB(A) K=2,1 dB(A)	
Garso slėgio lygis ties naudotojo ausimi L_{PA}	82 dB(A) K=3 dB(A)	83,4 dB(A) K=2,5 dB(A)	
Garantuojamas garso galios lygis L_{WA} (išmatuotas pagal 2000/14/EB)	96 dB(A)	98 dB(A)	
Vibracija a_n	Kairioji rankena	1,2 m/s ² K=1,5 m/s ²	1,5 m/s ² K=1,5 m/s ²
	Dešinioji rankena	1,2 m/s ² K=1,5 m/s ²	1,5 m/s ² K=1,5 m/s ²

- Nurodyta bendroji vibracijos vertė išmatuota taikant standartinį bandymo metodą, todėl pagal ją galima palyginti skirtingus įrenginius;
- Nurodytą bendrąją vibracijos vertę taip pat galima naudoti pirminiam poveikio vertinimui.

PASTABA: Naudojant įrankį realiomis sąlygomis, sklaidžiamos vibracijos stiprumo vertė gali skirtis nuo nurodytos. Kad apsaugotų dirbdamas realiomis sąlygomis, naudotojas turi mūvėti pirštines ir naudoti klausos apsaugos priemones.

PAKUOTĖ (A1 PAV.)

APRAŠYMAS

ŽOLIAPJOVĖS SU LYNELIU DALYS (A1 pav.)

1. Greičio indikatorius
2. „Bluetooth®“ indikatorius
3. Greičio režimo mygtukas
4. Baterijos būsenos indikatorius
5. Diržo sagtis
6. Klubų apsaugas
7. Sandarinimo varžtas (2)
8. Prieigos prie koto užrakto anga
9. Žoliapjovės lynelis
10. Žoliapjovės galvutė (lynelis paduodamas stuktelėjus galvutę į žemę)
11. Lynelio nukirtimo peilis
12. Pjovimo įtaiso apsauga
13. Kotas
14. Dviracio formos rankena
15. Nešimo ašos
16. Sparnuotasis varžtas
17. Pagrindinis jungiklis
18. Blokuotės išjungimo svirtelė
19. Baterijos išstūmimo mechanizmas
20. Elektros kontaktai
21. Fiksatorius
22. Baterijos atjungimo mygtukas
- 23*. Krūmapjovės apsauga
- 24*. Trišakė geležtė
- 25*. Geležtės dėklas
26. Išorinė jungė (naudojama tik su krūmapjovės galvute)
27. Veržlė (naudojama tik su krūmapjovės galvute)
28. Šešiabriaunis raktas

* PARDUODAMA ATSKIRAI

SURINKIMAS

⚠️ ĮSPĖJIMAS: Jei kurios nors dalys pažeistos arba jų nėra, nenaudokite šio gaminio tol, kol tos dalys nebus pakeistos. Naudojant gaminį su pažeistomis dalimis arba kai jų trūksta, galima sunkiai susižaloti.

LT

⚠️ ĮSPĖJIMAS: Nebandykite keisti šio įrenginio konstrukcijos arba kurti priedus, kurių nerekomenduojama naudoti su šia žoliapjove su lyneliu. Visi tokie pakeitimai laikomi netinkamu naudojimu ir gali sukelti pavojingas situacijas, kurių metu galite sunkiai susižaloti.

⚠️ ĮSPĖJIMAS: Kad išvengtumėte atsitiktinio įrenginio paleidimo ir galimo sunkaus sužalojimo, surinkdami įrenginio dalis visada iš jo išimkite sudėtinę bateriją.

⚠️ ĮSPĖJIMAS: Kai įrenginys naudojamas su krūmapjovės galvute, turi būti sumontuotas apsauginis ribotuvas.

APSAUGOS TVIRTINIMAS B1 ir B2 PAV.)

⚠️ ĮSPĖJIMAS: Tvirtindami arba keisdami apsaugą būtinai mūvėkite pirštines. Saugokitės prie apsaugos pritvirtinto peilio ir saugokite rankas nuo įpjovimo.

⚠️ ĮSPĖJIMAS: Niekada nenaudokite įrenginio be savo vietoje pritvirtintos apsaugos. Apsauga visada turi būti ant įrenginio, kad apsaugotų naudotoją! Po to, kai apsauga pritvirtinama, niekada nebandykite jos nuimti ar reguliuoti. Jeigu apsaugą reikia pakeisti, tai turi atlikti kvalifikuotas techninės priežiūros specialistas!

PASTABA: Šiam įrenginiui tinka dviejų tipų apsaugos. Tik apsauga su tokia piktograma  gali būti naudojama su žoliapjovės galvute ir jos **NEGALIMA** naudoti su krūmapjovės galvute. Būkite atidūs ir naudodami įrenginį pasirinkite tinkamą apsaugą.

Išsukite abu varžtus iš apsaugos, sulygiuokite apsaugos tvirtinimo skylės su apsaugos konstrukcijos skylėmis ir pritvirtinkite apsaugą prie koto pagrindo dviem varžtais, uždėdami ir spyruoklines poveržles.

⚠️ ĮSPĖJIMAS: Apsauga turi būti pritvirtinta, kaip parodyta B1 ir B2 paveiksluose; pritvirtinus atvirkščiai kyla didelis pavojus!

DVIRAČIO FORMOS RANKENOS REGULIAVIMAS

1. Sustabdykite variklį ir išimkite sudėtinę bateriją iš įrenginio, jei ji įdėta.
2. Pristatomo įrenginio dviračio formos rankena prie koto pritvirtinta, kaip parodyta C1 pav.
3. Atlaisvinkite laikiklio sparnuotąjį varžtą ir pakėlę pasukite dviračio formos rankeną 180° kampu aplink kotą, kaip parodyta C2 pav.
4. Pasukite rankeną 90° kampu **PRIEŠ** laikrodžio rodyklę, kad ji būtų nukreipta į žoliapjovės galvutę (C3 pav.).
5. Priveržkite sparnuotąjį varžtą, pritvirtindami savo vietoje dviračio formos rankeną.

⚠️ ĮSPĖJIMAS: Kyla pavojus sunkiai susižaloti. **Įrenginį paleiskite tik tuomet, kai dviračio formos rankena priveržta statmenai kotui ir operatorius ją laiko abiem rankomis.**

ŽOLIAPJOVĖS GALVUTĖS PAKEITIMAS KRŪMAPJOVĖS GALVUTE

1. Išimkite iš įrenginio sudėtinę bateriją.
2. Pasukite žoliapjovės galvutę, kad anga jungėje susilygintų su veleno fiksavimo anga reduktoriaus korpuse, ir įstatykite į angą šešiabriaunį raktą (D1 pav.).
3. Pasukite žoliapjovės galvutę **PAGAL** laikrodžio rodyklę, kad ją nuimtumėte nuo variklio veleno (D1, D2 pav.).
4. Geležtė pristatoma dėkle. Prieš tvirtindami geležtę prie krūmapjovės, nuo dėklo kabliuko nuimkite dėklą (D3 pav.).

PASTABA: Užsidėkite pirštines, kad nesusižalotumėte, kai tvarkote trišakę geležtę.

5. Uždėkite į vietas vidinę jungę ir jungės dangtelį, jeigu jie nuo veleno buvo nuimti (D4 pav.).
6. Uždėkite geležtę ant variklio veleno taip, kad jos paviršius būtų sulig vidinės jungės išsikišimu. Uždėkite išorinę jungę ir veržlę (D5 pav.). Priveržkite veržlę ranka **PRIEŠ** laikrodžio rodyklę (D6 pav.).
7. Atremkite reduktoriaus korpusą į kietą paviršių. Viena ranka laikykite krūmapjovės kotą, o kita ranka suimkite 16 mm lizdinį veržliarakį (nepriedamas), kad priveržtumėte veržlę **PRIEŠ** laikrodžio rodyklę (D6 pav.).
8. Nuimkite žoliapjovės su lyneliu apsaugą, atsukdami abu varžtus su poveržlėmis (D7 pav.).
9. Pritvirtinkite krūmapjovės apsaugą (nepriedama) abiem varžtais su poveržlėmis iš žoliapjovės apsaugos, tokiu pačiu būdu, kaip ir žoliapjovės su lyneliu apsaugą (D8 pav.).

PASTABA: Kai įrenginyje sumontuota krūmapjovės galvutė, pasirinkite tinkamą apsaugą.

DARBAS

⚠️ ĮSPĖJIMAS: Mokėjimas naudotis šiuo gaminiu nesuteikia teisės dirbti nerūpestingai. Atminkite, kad net akimirksniui atitraukę dėmesį galite sunkiai susižaloti.

⚠️ ĮSPĖJIMAS: Visada naudokite akių ir klausos apsaugos priemones. Nesilaikant šio nurodymo į akis gali pataikyti išsviestos šiukšlės arba galite kitaip sunkiai susižaloti.

⚠️ ĮSPĖJIMAS: Nenaudokite jokių papildomų įtaisų ar priedų, kurių nerekomendavo šio įrankio gamintojas. Naudojant nerekomenduojamus papildomus įtaisus ar priedus galima sunkiai susižaloti.

⚠️ ĮSPĖJIMAS: Kad išvengtumėte sunkių traumų, prieš vykdydami techninės priežiūros procedūras, valydami įrankį, keisdami priedus arba valydami šiukšles iš įrenginio išimkite sudėtinę bateriją.

NAUDOJIMAS

Galite naudoti šį gaminį toliau išvardytais tikslais:

Apipjovimas: naudojamas pašalinti žolėms ir piktžolėms prie sienų, tvorų, medžių ir bortelių.

Pjovimas: naudojamas žolei pjauti vietose, kurias sunku pasiekti naudojant įprastą vejąplovę.

PASTABA: Įrenginį galima naudoti tik pagal numatytąją paskirtį. Bet koks kitas naudojimas laikomas netinkamu.

BATERIJOS ĮSTATYMAS IR IŠĖMIMAS

Naudokite tik A2 pav. išvardintas EGO sudėtinės baterijas ir įkroviklius.

Prieš bateriją naudodami pirmą kartą, visiškai ją įkraukite.

Įstatymas (E1 pav.)

Įtaikykite sudėtinės baterijos iškyšas į baterijos skyriaus griovelius ir stumkite bateriją į priekį, kol ji užsifiksuos (turite išgirsti spragtelėjimą).

Išėmimas (E2 pav.)

Paspauskite baterijos atjungimo mygtuką ir ji iššoks iš fiksatoriaus.

⚠️ ĮSPĖJIMAS: Prieš nuspausdami baterijos atjungimo mygtuką, visada atkreipkite dėmesį savo kojas, vaikus ar naminius gyvūnus. Iškritusi baterija gali sunkiai sužaloti. NIEKADA nebandykite išimti sudėtinės baterijos dirbdami aukštyje.

DVIGUBO PEČIŲ DIRŽO TVIRTINIMAS IR ĮRENGINIO LAIKYMAS

1. Užsidėkite dvigubą pečių diržą ant kūno ir kiškite abi diržo sagties dalis vieną į kitą, kol pasigirs spragtelėjimas (F1 pav.).
2. Įtaikykite klubo apsaugo kabliuką į peties diržo ašą ant koto ir atsargiai paspauskite kotą žemyn (F2, F3 ir F4 pav.).

3. Krūmaplovę laikykite abiem rankomis dešinėje kūno pusėje (F5 pav.). Žoliaplovės galvutė turi būti lygiagrečiai žemės paviršiui, kad šiek tiek liestų pjaunamą medžiagą, o operatoriui nereikėtų lenktis.
4. Žoliaplovę su lyneliu atkabinti galima dviem būdais: atlaisvinti diržo sagtį (F6 pav.) arba paspausti diržo kabliuką ir nuimti jį nuo ant įrenginio koto ašos (F2 pav.).

⚠️ ĮSPĖJIMAS: Susidarius pavojingai situacijai, nedelsdami atkabinkite įrenginį nuo pečių diržo, nepaisydami, kokioje padėtyje jis yra. Greitai nusiimti galite atsegę diržo sagtį (F6 pav.) ir po to abiem rankomis nusiėmę diržus nuo pečių.

⚠️ ĮSPĖJIMAS: Viena metu nenaudokite diržo ant vieno peties ir diržo ant abiejų pečių.

ĮRENGINIO PALEIDIMAS IR SUSTABDYMAS (G pav.)

Paleidimas

1. Stumkite blokuotės išjungimo svirtelę aukštyn, kol ji visiškai įlįs į griovelį, laikykite toje padėtyje ir nuspauskite pagrindinį jungiklį.
2. Skirtinga jėga spaudžiant jungiklį, keičiasi pjovimo priedo sukimosi greitis. Nusistatykite jėgą užduočiai tinkamą greitį.

PASTABA: Variklis įsijungia tik pastūmus blokuotės išjungimo svirtelę į priekį ir tuo pačiu metu nuspaudus pagrindinį jungiklį.

Sustabdymas

Atitraukite įrenginį nuo pjovimo vietos ir atleiskite pagrindinį jungiklį, kad įrenginys sustotų.

⚠️ ĮSPĖJIMAS: Darydami pertraukas arba baigę dirbti, visada išimkite sudėtinę bateriją iš įrenginio.

G-1	Blokuotės išjungimo svirtelė	G-2	Pagrindinis jungiklis
-----	------------------------------	-----	-----------------------

GREIČIO REŽIMO KEITIMAS H pav.)

Įrenginyje yra trys greičio režimai.

Greičio režimas keičiasi kiekvieną kartą, spustelėjus greičio režimo jungiklį.

Greičio indikatorius rodo įjungto greičio būseną: vienas šviečiantis indikatorius rodo mažą greitį, du šviečiantys indikatoriai – vidutinį, o trys – didelį greitį. Pasirinkus mažą greitį, lengviau valdyti įrankį ir jis ilgiau dirba su viena įkrova.

PASTABA:









Greičio režimą galima nustatyti prieš įjungiant įrenginį ARBA darbo metu.

Kai įrenginys vėl paleidžiamas po pertraukos, įjungiamas prieš tai naudotas greičio režimas.

H-1	Greičio indikatorius	H-3	Greičio režimo mygtukas
H-2	„Bluetooth®“ indikatorius	H-4	Baterijos būsenos indikatorius

BATERIJOS BŪSENOS INDIKATORIUS IR GREIČIO INDIKATORIUS H pav.)

Baterijos būsenos indikatorius rodo sudėtinės baterijos įkrovos lygį ir veikimo būseną, o greičio indikatorius rodo įrenginio darbo būseną, kaip parodyta toliau lentelėje. Baterijos būsenos indikatorius ir greičio indikatorius užsidega paleidus įrenginį ARBA paspaudus greičio režimo mygtuką.

Indikatoriai		Reikšmė	
Baterijos būsenos indikatorius	Dega žalias		Baterijos įkrovos lygis nuo 20 % iki 100 %
	Mirksi žalias		Baterijos įkrovos lygis nuo 10 % iki 20 %
	Dega raudonas		Baterijos įkrovos lygis iki 10 %
	Mirksi raudonas		Sudėtinė baterija beveik išsikrovusi ir ją reikia nedelsiant įkrauti.
	Dega oranžinis		Sudėtinė baterija perkaito. Vėsinkite sudėtinę bateriją, kol jos temperatūra nukris žemiau 67°C. Žr. toliau „Apsauga nuo per aukštos baterijos temperatūros“.
	Mirksi raudonas ir žalias pakaitomis		Sudėtinės baterijos elektronikos klaida. Pakeiskite sudėtinę bateriją arba kreipkitės į EGO klientų aptarnavimo centrą. Žr. toliau „Apsauga nuo baterijos elektronikos klaidos“.
Greičio indikatorius (paveiksle pavaizduotas didelis greitis)	Dega žalias		Įrenginys veikia tinkamai.
	Dega oranžinis		Įrenginys perkaito. Vėsinkite įrenginį, kol temperatūra nukris žemiau 80°C. Žr. toliau „Apsauga nuo per aukštos įrenginio temperatūros“.
	Mirksi oranžinis		Įrenginio perkrova. Žr. toliau „Apsauga nuo įrenginio perkrovos“.

Apsauga nuo per aukštos baterijos temperatūros

Jei darbo metu baterijos temperatūra išauga virš 70°C, apsaugos nuo aukštos temperatūros grandinė įrenginį iš karto išjungia, kad apsaugotų sudėtinę bateriją nuo sugadinimo perkaitus. Baterijos būsenos indikatorius nuolat dega oranžine spalva. Atleiskite pagrindinį jungiklį ir

palaukite, kol perkaitusi baterija atvės ir vėl užsidegs žalias indikatorius; tuomet įrenginį paleiskite iš naujo.

Apsauga nuo baterijos elektronikos klaidos

Kai įvyksta sudėtinės baterijos elektronikos klaida, baterijos būsenos indikatorius pakaitomis mirksi raudona ir žalia spalva, o įrenginys per 3 sekundes išsijungia. Pakeiskite

sudėtinę bateriją arba kreipkitės į EGO klientų aptarnavimo centrą.

Apsauga nuo įrenginio perkrovos

Šiame įrenginyje įrengta apsaugos nuo perkrovos grandinė. Perkrovus įrenginį variklis sustoja, o greičio indikatorius mirksi oranžine spalva. Išimkite iš įrenginio sudėtinę bateriją ir po to vėl ją įstatykite ir iš naujo paleiskite įrenginį. Sumažinkite įrenginio apkrovą, nenaudokite per ilgo pjovimo lynelio ir nepjaukite storų ar sumedėjusių krūmų.

Apsauga nuo per aukštos įrenginio temperatūros

Jei darbo metu įrenginio temperatūra viršija 90 °C, apsaugos nuo aukštos temperatūros grandinė įrenginį iš karto išjungia, kad apsaugotų įrenginį nuo sugadinimo perkaitus. Greičio indikatorius nuolat dega oranžine spalva. Atleiskite pagrindinį jungiklį ir palaukite, kol perkaitęs įrenginys atvės ir vėl užsideds žalias indikatorius; tuomet įrenginį paleiskite iš naujo.

„BLUETOOTH“ BELAIDŽIO RYŠIO TECHNOLOGIJA

Gaminiai su įdiegta „Bluetooth“® belaidžio ryšio technologija gali prisijungti prie „EGO Connect“ paslaugų per jūsų mobilųjį prietaisą ar „EGO Bluetooth“® Gateway“ prietaisą. Norėdami gauti informacijos apie visus mūsų prijungtinius gaminius ir paslaugas, įskaitant prijungimo instrukcijas, nuskaitykite toliau pateiktą QR kodą arba apsilankykite svetainėje www.egopowerplus.eu/connect.

Prijungus įrenginį užsideda „Bluetooth“® simbolis



NAUDOJIMAS SU ŽOLIAPJOVĖS GALVUTE SU LYNELIU

⚠️ ĮSPĖJIMAS: Siekdami išvengti sunkaus susižalojimo, dirbdami su įrankiu visada dėvėkite apsauginius akinius. Dirbdami dul্কetoje aplinkoje, užsidėkite visą veidą dengiančią kaukę arba respiratorių.

Kaskart prieš naudodami išvalykite pjaunamą plotą nuo šiukšlių. Pašalinkite visas kliūtis, pavyzdžiui, akmenukus, stiklo duženas, vinis, vielas ar laidus, t. y. šiukšles, kurias pjovimo įtaisas gali išsviesti į orą arba jose įsipainioti. Darbo zonoje neturi būti vaikų, pašalinių asmenų ir naminių gyvūnų. Vaikai, pašaliniai asmenys bei naminiai gyvūnai turi būti atitraukti ne mažesniu kaip 15 m atstumu; net ir tokiu atveju išlieka pavojus pašaliniams asmenims dėl

išsviestų šiukšlių. Šalia esantys asmenys turi dėvėti akių apsaugą. Jeigu matote jūsų link artėjančią asmenį, nedelsdami išjunkite pjovimo įtaisą.

Kaskart prieš naudodami įrenginį patikrinkite, ar nėra pažeistų ir (ar) sudilusių dalių.

Apžiūrėkite pjovimo galvutę, apsaugą ir lanko formos rankeną. Pakeiskite sutrūkinėjusias, pakeitusias formą, sulinkusias arba bet kaip kitaip pažeistas dalis.

Lynelio nukirtimo peilis apsaugos pakraštyje laikui bėgant gali atšipti. Rekomenduojama reguliariai galštą jį dilde arba pakeisti nauju.

Po kiekvieno naudojimo žoliapjovę išvalykite.

⚠️ DĖMESIO: Ventilacinėse angose susikaupę šiukšlės trukdo orui patekti į variklio korpusą, dėl ko variklis gali perkaisti ar sugesti.

- Įrenginį valykite tik mažos koncentracijos indų plovikliu tirpale sudrėkinta šluoste. Niekada neleiskite skysčiui patekti į įrenginio vidų; niekada nemerkitė jokios įrenginio dalies į skystį.
- Variklio korpuso ventilacinės angos visada turi būti neužkimštos.

⚠️ ĮSPĖJIMAS: Niekada nenaudokite vandens gyvatvorių žirklems valyti. Plastikinių dalių nevalykite tirpikliais. Įvairūs komerciniai tirpikliai ardo daugelį plastikų. Purvą, dulkes, alyvą, tepalus ir t. t. valykite švarių skudurėliu.

Žoliapjovės galvutės tikrinimas, ar neužkimštos

- Kad neužsikisėtų, žoliapjovės galvutė visada turi būti švari. Prieš ir po kiekvieno naudojimo pašalinkite nupjautą žolę, lapus, nešvarumus ir visas kitas susikaupusias šiukšles.
- Jei galvutė užsikemša, sustabdykite žoliapjovę su lyneliu ir išimkite bateriją, o po to pašalinkite visą aplink variklio veleną ar žoliapjovės galvutę apsvinijusią žolę.

Pjovimo lynelio ilgio reguliavimas (J pav.)

Naudotojas gali pailginti žoliapjovės galvutės pjovimo lynelį nestabdydamas variklio. Pjovimo lyneliui atspurus ar sudilus, daugiau lynelio galima ištraukti nestipriai stuktelėjus žoliapjovės galvutę į žemės paviršių.

PASTABA: Kuo pjovimo lynelis trumpesnis, tuo sunkiau jį pailginti.

⚠️ ĮSPĖJIMAS: Pjovimo lynelio nukirtimo peilio nenuimkite ir nekeiskite jo konstrukcijos. Jeigu lynelis per ilgas, gali perkaisti variklis ir galite sunkiai susižaloti.

Lynelio keitimas

PASTABA: Visada naudokite rekomenduojamą pjovimo lynelį, kurio skersmuo neviršija 2,7 mm. Naudojant kitokį nei nurodyta pjovimo lynelį, žoliapjovė gali perkaisti arba sugesti.

⚠️ ĮSPĖJIMAS: Niekada nenaudokite metalinio lynelio, vielos, trosu, ir pan. Jie gali nutrūkti ir tapti pavojingomis skriejančiomis šiukšlėmis.

1. Išimkite iš žoliapjovės su lyneliu sudėtinę bateriją.
2. Jei reikia, ištraukite likusį pjovimo lynelį.
3. Atpjaukite 6 m ilgio pjovimo lynelio atkarpą ir įkiškite į angą ašelėje (K1 pav.). Kiškite pjovimo lynelį ir ištraukite kitoje pusėje; traukite, kol abiejose ritės pusėse lynelio atkarpos bus vienodo ilgio.
4. Paspaudę ir sukdami rodyklės kryptimi apatinę gaubto dalį, suvyniokite lynelį ant ritės, kol abiejose pusėse liks maždaug po 15 cm lynelio (K2 pav.).
5. Norėdami ištraukti lynelį, paspauskite apatinę gaubto dalį ir rankomis ištraukite lynelio galus bei patikrinkite, ar tinkamai sumontuota žoliapjovės galvutė.

Pjovimo lynelio keitimas

Kai pjovimo lynelis nutrūksta ties lynelio išleidimo anga arba nepailgėja stuktelėjus žoliapjovės galvutę į žemę, atliktie šiuos veiksmus:

1. Nuspauskite viršutinio gaubto atkabinimo auseles ir traukdami išimkite apatinę gaubto dalį (L1 pav.).
2. Nuvyniokite pjovimo lynelį nuo ritės.
3. Viena ranka laikydami žoliapjovę, kita ranka suimkite apatinį dangtelį ir sulygiuokite viršutinio dangtelio auseles su apatinio dangtelio angomis (L2 pav.); spauskite apatinį dangtelį, kol jis užsifiksuos savo vietoje (turite išgirsti spragtelėjimą).
4. Norėdami pakeisti pjovimo lynelį, laikykitės skyrįje „Lynelio keitimas“ pateiktų nurodymų.

NAUDOJIMAS SU KRŪMAPJOVĖS GALVUTE

⚠️ ĮSPĖJIMAS: Norėdami nupjauti atžalas ir krūmokšnius, nuleiskite besisukančią trišakę geležtę ant augalo, kad susidarytų kاپojimo efektas. Žemės paviršiaus lygyje krūmapjovę naudokite kaip dalgį (mojuokite ja į dešinę ir į kairę). Niekada nelaikykite pjovimo įtaiso aukščiau juosmens.

⚠️ ĮSPĖJIMAS: Kuo pjovimo įtaisas pakeltas aukščiau nuo žemės paviršiaus, tuo didesnis į šonus išmetamų nuopjovų keliamas traumų pavojus.

⚠️ ĮSPĖJIMAS: Pjaudami jaunuolynus ar kitus iki 2 cm skersmens sumedėjusius augalus, naudokite kairiąją geležtės pusę, kad išvengtumėte geležtės atatranks. Ne-

bandykite pjauti didesnio skersmens sumedėjusiu augalu, nes geležtė gali įstrigti ar trūktelėti krūmapjovę pirmyn. Dėl to gali būti pažeista geležtė ar krūmapjovė arba galite krūmapjovės nesuvaldyti ir susižaloti.

⚠️ ĮSPĖJIMAS: Netinkamai naudojant krūmapjovės geležtę ji gali įtrūkti, įskilti arba ištrupėti. Išsviestos dalys gali sunkiai sužaloti operatorių arba pašalinį asmenį. Norint sumažinti traumų pavojų, labai svarbu imtis šių atsargumo priemonių:

- Vengti sąlyčio su kietomis ar tvirtomis kliūtimis, pvz., akmenimis, uolienu ar metalo gabalais.
- Niekada nepjaukite medelių ar krūmokšnių, kurių kamieno skersmuo didesnis kaip 2 cm.
- Reguliariai, trumpais laiko intervalais tikrinkite geležtę, ar nėra pažeidimų požymių. Nedirbkite su pažeista geležte.
- Reguliariai galąskite geležtę (jai pastebimai atšipus) ir, jei reikia, subalansuokite (tai turi atlikti kvalifikuotas techninės priežiūros specialistas).

Geležtės atatranka

Su šiuo įrenginiu naudodami trišakę geležtę būkite itin atsargūs. Geležtės atatranka yra reakcija, kuri gali įvykti, kai besisukanti geležtė atsitrenkia į kliūtį, kurios negali perpjauti. Dėl tokio kontakto geležtė gali akimirksniu sustoti ir staigiai „stumtelėti“ įrankį tolyn nuo kliūties, į kurią atsitrenkė. Ši reakcija gali būti pakankamai staigi, kad operatorius prarastų įrenginio kontrolę. Geležtės atatranka gali įvykti be jokio įspėjimo, jei geležtė užklius, įstrigs ar bus suspausta. Tai dažniau pasitaiko tose vietose, kur sunku įžiūrėti pjaunamą medžiagą. Kad pjauti būtų lengviau ir saugiau, prie krūmapjovje pjaunamų piktžolių artėkite judėdami iš dešinės į kairę. Jeigu netyčia geležtė atsitrenks į netikėtą kliūtį ar sumedėjusį augalą, toks metodas sumažins geležtės atatranks reakciją.

TECHNINĖ PRIEŽIŪRA

⚠️ ĮSPĖJIMAS: Prieš tikrindami, valydami ar vykdydami įrankio techninės priežiūros darbus sustabdykite variklį, palaukite, kol sustos visos judančios dalys, ir išimkite sudėtinę bateriją. Nesilaikydami šių instrukcijų galite sunkiai ar net mirtinai susižaloti arba sugadinti turtą.

⚠️ ĮSPĖJIMAS: Vykdydami techninės priežiūros darbus, naudokite tik identiškas atsargines dalis. Naudodami bet kokias kitas dalis galite sukelti pavojų arba sugadinti gaminį. Norint užtikrinti saugumą ir patikimumą, visus remonto darbus turi atlikti kvalifikuotas techninės priežiūros specialistas.

ĮRENGINIO VALYMAS

- Įrankį valykite mažos koncentracijos ploviklio tirpale suvilgytu skudurėliu.
- Plastikinėms korpuso arba rankenos dalims valyti nenaudokite jokių koncentruotų ploviklių. Aromatinės alyvos (pvz., pušies ar citrinų) ir tirpikliai, pvz., žibalas, gali jas sugadinti. Drėgmė taip pat gali kelti elektros smūgio pavojų. Bet kokią drėgmę nusauskite minkštu sausu audeklu.

REDUKTORIAUS TEPIMAS

Kad įrenginys geriau ir ilgiau dirbtų, reduktorių sutepkite specialiu tepalu (kiekvienu kartą po 4–5 ml) kas 50 naudojimo valandų. Neviršykite 3/4 tepalo angos talpos.

Specialus tepalas turi atitikti šiuos reikalavimus:

1. Atitikti DIN 51818 standartą: NLGI-1 kūgio skvarbos laipsnis.
2. Tepalas esterių pagrindu.
3. Nepraranda savo savybių žemoje temperatūroje, atsparus mechaninei šlyčiai, dilimui ir oksidacijai.
4. Darbinė temperatūra nuo –40°C iki 180°C.

Išimkite bateriją ir atsukite sandarinimo varžtus. Tepimo angą reduktoriaus korpuse užpildykite tepalu.

PASTABA: Po vieną sandarinimo varžtą yra ant reduktoriaus korpuso ir elektrinės galvutės.

ĮRENGINIO LAIKYMAS

- Kai įrenginio nenaudojate, išimkite iš jo sudėtinę bateriją.
- Prieš padėdami įrenginį į laikymo vietą, kruopščiai jį išvalykite.
- Laikykite sausoje, gerai vėdinamoje, rakinamoje patalpoje arba aukštai, vaikams neprieinamoje vietoje. Nelaikykite įrenginio ant arba šalia trašų, benzino ar kitų cheminių medžiagų.
- Įrenginį gabendami ar laikydami sandėlyje uždėkite ant jo trišakės geležtės dėklą (M pav.).

Aplinkos apsauga



Neišmeskite elektros įrangos, panaudotų baterijų ir įkroviklio kartu su buitinėmis atliekomis! Šias atliekas reikia pristatyti į jų surinkimo vietą ar įgaliotam perdirbėjui. Elektrinius įrenginius reikia grąžinti į tokių atliekų perdirbimo įmonę.

TRIKČIŲ ŠALINIMAS

PROBLEMA	PRIEŽASTIS	SPRENDIMAS
Nepavyksta paleisti	<ul style="list-style-type: none"> ■ Sudėtinė baterija neprijungta prie žoliapjovės su lyneliu. ■ Nėra elektros kontakto tarp įrenginio ir baterijos. ■ Sudėtinė baterija visiškai išsikrovusi. ■ Vienu metu nenuspausta blokuotės išjungimo svirtelė ir pagrindinis jungiklis. 	<ul style="list-style-type: none"> ■ Prijunkite sudėtinę bateriją prie žoliapjovės su lyneliu. ■ Iš naujo įstatykite sudėtinę bateriją. ■ Įkraukite sudėtinę bateriją. ■ Norėdami įjungti įrankį, nuspauskite ir laikykite nuspaudę blokuotės išjungimo svirtelę, o po to paspauskite pagrindinį jungiklį.
Įrenginys pjovimo metu sustoja	<ul style="list-style-type: none"> ■ Naudojamas per storas pjovimo lynelis. ■ Variklio perkrova. ■ Sudėtinė baterija ar įrenginys pernelyg įkaitę. ■ Sudėtinė baterija atjungta nuo įrenginio. ■ Sudėtinė baterija visiškai išsikrovusi. 	<ul style="list-style-type: none"> ■ Naudokite rekomenduojamą nailoninį pjovimo lynelį, kurio skersmuo ne didesnis kaip 2,7 mm. ■ Variklis vėl įsijungs pašalinus apkrovą. Kad darbas vyktų nenutrūkstamai, sumažinkite įrenginiui tenkančią apkrovą. ■ Palaukite, kol sudėtinė baterija arba įrenginys atvės iki žemesnės nei 67°C temperatūros. ■ Vėl į įrenginį įstatykite sudėtinę bateriją. ■ Įkraukite sudėtinę bateriją.
Negalima pailginti pjovimo lynelio (naudojant tik su žoliapjovės galvute)	<ul style="list-style-type: none"> ■ Ant variklio veleno arba žoliapjovės galvutės apsivyniojusi žolė. ■ Žoliapjovės galvutėje nepakanka pjovimo lynelio. ■ Purvina žoliapjovės galvutė. ■ Lynelis susinarpliojo žoliapjovės galvutėje. ■ Lynelis per trumpas. 	<ul style="list-style-type: none"> ■ Sustabdykite žoliapjovę, išimkite bateriją ir pašalinkite žolę nuo variklio veleno arba žoliapjovės galvutės. ■ Išimkite sudėtinę bateriją ir pakeiskite pjovimo lynelį; vadovaukitės šio vadovo skyriumi „LYNELIO KEITIMAS“. ■ Išimkite bateriją ir išvalykite apatinio gaubto konstrukciją, ritę ir viršutinį gaubtą. ■ Išimkite bateriją, nuvyniokite pjovimo lynelį ir iš naujo jį užvyniokite; vadovaukitės šio vadovo skyriumi „LYNELIO KEITIMAS“. ■ Išimkite bateriją ir patraukite pjovimo lynelio galus, nuspausdami ir atleisdami žoliapjovės galvutę.

LT



PROBLEMA	PRIEŽASTIS	SPRENDIMAS
Žolė apšivynioja aplink žoliapjovės galvutę ir variklio korpusą	<ul style="list-style-type: none">▪ Aukštą žolę pjaunate palei žemę.	<ul style="list-style-type: none">▪ Piktžolės pjaukite keliais etapais, pradėdami nuo viršaus ir užbaigdami pažeme.

GARANTIJA

EGO GARANTIJOS TAISYKLĖS

Jei norite sužinoti visas EGO garantinių taisyklių sąlygas, apsilankykite interneto svetainėje egopowerplus.eu.

LT

IZLASIET VISUS NORĀDĪJUMUS!



IZLASIET VISUS NORĀDĪJUMUS!

⚠ BRĪDINĀJUMS! Citi riski! Personām, kuras lieto elektroniskas ierīces, piemēram, elektrokardiostimulatorus, pirms šīs ierīces lietošanas jākonsultējas ar savu ārstu. Elektriskā aprīkojuma darbība sirds elektrokardiostimulatora tuvumā var radīt stimulatora darbības traucējumus vai kļūmes.



Drošības brīdinājums



Lietot acu aizsarglīdzekļus



Valkāt galvas aizsarglīdzekļus



Valkājiet apavus ar slīdes pretestību



Uzmanieties no asmens atsietna



Attālumam starp iekārtu un tuvumā esošām personām jābūt vismaz 15 m.



Auklas diametrs. Neilona griezējauklas diametrs



Garantētāis skaņas intensitātes līmenis. Trokšņa emisija vidē atbilstoši Eiropas Kopienas direktīvai.



Apvienotās Karalistes atbilstības novērtējums.



Bluetooth®

n_0

Maksimālais ātrums



Līdzstrāva

kg

Kilograms

mm

Milimetrs

DROŠĪBAS SIMBOLI

⚠ BRĪDINĀJUMS! Jebkuras iekārtas lietošanas laikā acīs var iekļūt svešķermeņi, kas var radīt smagu acu traumu. Pirms iekārtas ieslēgšanas vienmēr uzvelciet aizsargbrilles vai aizsargbrilles ar sānu aizsargiem un, ja nepieciešams, pilnu sejas aizsargmasku. Iesakām izmantot aizsargmasku ar plašu skata leņķi, ko uzvelk virs parastajām brillēm, vai arī standarta aizsargbrilles ar sānu aizsargiem.



Izlasiet un izprotiet lietotāja rokasgrāmatu



Valkāt dzirdes aizsarglīdzekļus



Valkāt galvas aizsarglīdzekļus



Uzmanieties no atsviestiem priekšmetiem



Akumulators pirms apkopes darbu veikšanas ir jāatvieno



Griešanas platums: maksimālais auklas trimmera griešanas platums



Neizmantojiet lietū vai neatstājiet ārā, kamēr līst lietus.



Elektrisko izstrādājumu atkritumus nedrīkst izmest kopā ar sadzīves atkritumiem. Nogādāt uz pilnvarotu pārstrādes punktu.



Produkts atbilst piemērojamajām Eiropas direktīvām.

IPX5

Aizsardzības klase

V

Spriegums

.../min

Apgrīzieni vai turp/atpakāļ svārstības minūtē

cm

Centimetrs

PĪEZĪME! Bluetooth® vārdiskā preču zīme un logotips ir „Bluetooth SIG, Inc.” piederošas reģistrētas preču zīmes, un šādu preču zīmju lietošana, ko jebkādā veidā izmanto „EGO”, ir saskaņā ar licenci.

SPECIFIKĀCIJAS

Griešanas ierīce	Trimera galva	3 zobu asmens	
Spriegums	56 V		
n_0	Zems ātrums: 3500/min. Vidējs: 4500/min. Liels: 5200/min.		
Griezējaukļas veids	2,7 mm neilona griezējaukļa	/	
Griezējasmens	/	ABB1203	
Griešanas platums	45 cm	30 cm	
Ieteicamā darbatemperatūra	0°C - 40°C		
Ieteicamā uzglabāšanas temperatūra	-20°C - 70°C		
Optimālā uzlādes temperatūra	5°C - 40°C		
Svars (bez akumulatoru bloka)	5,4 kg		
Izmērītais trokšņa jaudas līmenis L_{WA}	95 dB(A) K=1,6 dB(A)	96,3 dB(A) K=2,1 dB(A)	
Trokšņa spiediena līmenis pie operatora auss L_{PA}	82 dB(A) K=3 dB(A)	83,4 dB(A) K=2,5 dB(A)	
Izmērītais trokšņa jaudas līmenis L_{WA} (saskaņā ar Direktīvu Nr. 2000/14/EK)	96 dB(A)	98 dB(A)	
Vibrācija a_n	Kreisais rokturis	1,2 m/s ² K=1,5 m/s ²	1,5 m/s ² K=1,5 m/s ²
	Labais rokturis	1,2 m/s ² K=1,5 m/s ²	1,5 m/s ² K=1,5 m/s ²

- Deklarētās vibrāciju emisijas kopējās vērtības ir izmērītas saskaņā ar standarta pārbaudes metodi, un vērtības var izmantot vienas iekārtas salīdzināšanai ar citu.
- Deklarēto vibrāciju emisijas vērtību var arī lietot iepriekšējai vibrāciju iedarbības novērtēšanai.

PIEZĪME! Vibrāciju emisijas faktiskajā iekārtas lietošanas laikā var atšķirties no deklarētās vērtības. Lai pasargātu operatoru, lietotājam jāvalkā cimdi un dzirdes aizsarglīdzekļi atbilstoši faktiskajiem darba apstākļiem.

IEPAKOJUMA SATURS (A1 ATT.)

APRAKSTS

PĀRZINIET SAVU AUKLAS TRIMMERI (A1 att.)

1. Ātruma indikators
2. Bluetooth® indikators
3. Ātruma režīma poga
4. Akumulatora statusa indikators
5. Siksnas sprādze
6. Gumu aizsargpolsterējums
7. Blīvējuma skrūve (2)
8. Vārpstas bloķēšanas piekļuves atvere
9. Trimmera aukla
10. Trimmera galva (piespiežamā galva)
11. Auklas griezējasmens
12. Auklas trimmera aizsargs
13. Vārpsta
14. Velosipēda stūres formas rokturis
15. Pārnēsāšanas cilpiņas
16. Spārnu skrūve
17. Palaides slēdzis
18. Bloķēšanas svira
19. Akumulatora izviedējs
20. Elektriskie kontakti
21. Slēgmehānisms
22. Akumulatora atbrīvošanas poga
- 23*. Krūmgrieža aizsargs
- 24*. 3 zobu asmens
- 25*. Asmens aizsargs
26. Ārējais atloks (tikai izmantošanai kopā ar krūmgrieža galvu)
27. Uzgrieznis (tikai izmantošanai kopā ar krūmgrieža galvu)
28. Hex atslēga

* IEGĀDĀJAMS ATSEVIŠKI

MONTĀŽA

⚠ BRĪDINĀJUMS! Ja kāda daļa ir bojāta vai trūkst, nedarbiniet šo izstrādājumu, kamēr nav nomainīta bojātā daļa. Darbinot šo izstrādājumu ar bojātām vai trūkstošām daļām, varat gūt smagus miesas bojājumus.

LV

⚠ BRĪDINĀJUMS! Nemēģiniet pārveidot šo instrumentu vai pievienot piederumus, kuru izmantošana šajā auklas trimmerī nav ieteicama. Jebkādi šādi uzlabojumi vai pārveidojumi ir uzskatāmi par neatbilstošiem lietošanai un var radīt bīstamus apstākļus, kas var izraisīt nopietnus ievainojumus.

⚠ BRĪDINĀJUMS! Lai nepieļautu nejašu iekārtas ieslēgšanos, kas var radīt smagas traumas, to saliekot, vienmēr izņemiet no tās akumulatoru bloku.

⚠ BRĪDINĀJUMS! Ja iekārtai tiek uzstādīta krūmgrieža galva, uzstādiet arī drošības barjeras stieni.

AIZSARGA MONTĀŽA (B1 un B2 ATT.)

⚠ BRĪDINĀJUMS! Uzstādot vai nomainot aizsargu, vienmēr valkājiet cimdus. Sargieties no asmens, kas atrodas uz aizsarga, un aizsargājiet rokas pret sagriešanos.

⚠ BRĪDINĀJUMS! Nekādā gadījumā nedarbiniet iekārtu, ja nav nostiprināts aizsargs. Aizsargam vienmēr jābūt uzstādītam uz iekārtas, lai aizsargātu lietotāju! Kad aizsargs ir piestiprināts, nekad nemēģiniet to noņemt vai regulēt; ja aizsargs ir jānomaina, nogādājiet to kvalificētam apkopes tehnikim!

PIEZĪME! Šai iekārtai var uzstādīt divu veidu aizsargus. Auklas trimmera galvai var izmantot tikai aizsargu, kam ir norādīta ikona , un to NEDRĪKST izmantot krūmgrieža galvai. Rūpīgi izvēlieties pareizo aizsargu iekārtas lietošanai.

Atskrūvējiet un izņemiet no aizsarga abas bultskrūves, salāgojiet aizsarga uzstādīšanas caurumiņus ar montāžas caurumiņiem un pēc tam piestipriniet aizsargu vārpstas pamatnei, pieskrūvējot abas bultskrūves un abas atspereplāksnes.

⚠ BRĪDINĀJUMS! Pārliecinieties, vai aizsargs ir piestiprināts pareizi tā, kā tas ir norādīts B1 un B2 attēlos; nepareizi uzstādīts aizsargs ir ļoti bīstams!

VELOSPĒDA ROKTURA REGULĒŠANA

1. Izslēdziet motoru un izņemiet akumulatoru bloku no iekārtas, ja tas ir ievietots.
2. Piegādes brīdī velosipēda stūres formas rokturis ir uzstādīts uz vārpstas, skatīt C1 att.
3. Atskrūvējiet kronšteina spārnskrūvi un pēc tam paceliet un pagrieziet velosipēda stūres formas rokturi par 180° ap vārpstu, skatīt C2 att.
4. Pagrieziet rokturi par 90° **PRETĒJI PULKSTENRĀDĪTĀJA VIRZIENAM**, lai tas būtu vērsti pret trimmera galvu (C3 att.).

5. Pievelciet spārnskrūvi, lai nostiprinātu velosipēda stūres formas rokturi.

⚠ BRĪDINĀJUMS! Smagu miesas bojājumu risks. Iedarbiniet instrumentu tikai tad, kad velosipēda stūres formas rokturis ir noregulēts perpendikulāri kātam un operators to ir satvēris ar abām rokām.

TRIMMERA GALVAS NOMAINĪŠANA AR KRŪMGRIEŽA GALVU

1. Izņemiet no iekārtas akumulatoru bloku.
2. Lai salāgotu spraugu atlokā ar vārpstas bloķēšanas atverī pārnesumkārbā, pagrieziet trimmera galvu un ielieciet atverē stabilizatoru (D1 att.).
3. Pagrieziet trimmera galvu **PULKSTENRĀDĪTĀJA KUSTĪBAS VIRZIENĀ**, lai noņemtu to no motora vārpstas (D1 un D2 att.).
4. Asmens tiek piegādāts kopā ar apvalku. Apvalks ir jānoņem no apvalka āķa pirms asmens uzstādīšanas uz krūmgrieža (D3 att.).

PIEZĪME! Lai pasargātu sevi no traumām, valkājiet cimdus pirms sākat darboties ar 3 zobu asmeni.

5. Ja iekšējais atloks un atloka vāciņš ir atdalījušies no vārpstas, uzstādiet atpakaļ tiem paredzētajā vietā (D4 att.).
6. Uzstādiet asmeni uz motora vārpstas tā, lai asmens virsma atrastos vienā līmenī ar iekšējā atloka virsmas izliekumu. Uzstādiet ārējo atloku un uzgriezni (D5 att.). Ar pirkstu pievelciet uzgriezni **PRETĒJI PULKSTENRĀDĪTĀJA KUSTĪBAS VIRZIENAM**.
7. Atbalstiet pārnesumkārbu pret cietu virsmu. Ar vienu roku pieturiet krūmgrieža vārpstu un otrā rokā paņemiet 16 mm uzgriežņu atslēgu (komplektā nav iekļauta), lai pieskrūvētu uzgriezni **PRETĒJI PULKSTENRĀDĪTĀJA VIRZIENAM** (D6 att.).
8. Noņemiet auklas trimmera aizsargu, atskrūvējot abas bultskrūves ar aplāksnēm (D7 att.).
9. Uzstādiet krūmgrieža aizsargu (nav iekļauts komplektācijā) ar abām bultskrūvēm un aplāksnēm, kas izņemtas no auklas trimmera, tādā pašā veidā kā auklas trimmera aizsargu (D8 att.).

PIEZĪME! Ja iekārtai ir uzstādīta krūmgrieža galva, uzmanīgi izvēlieties pareizo aizsargu.

EKSPLUATĀCIJA

⚠ BRĪDINĀJUMS! Saglabājiet modrību visu griezējinstrumenta lietošanas laiku. Neaizmirstiet, ka pat mīkls neuzmanības var izraisīt nopietnu traumu.

⚠ BRĪDINĀJUMS! Vienmēr valkājiet aizsargbrilles, kā arī dzirdes aizsarglīdzekļus. Šo noteikumu neievērošanas rezultātā acis var nonākt svešķermeņi vai arī jūs varat gūt citas smagas traumas.

⚠ BRĪDINĀJUMS! Nelietojiet pierīces vai piederumus, ko nav ieteicis šī produkta ražotājs. Šādu neapstiprinātu palīgierīču vai piederumu lietošana var radīt nopietnus ievainojumus.

⚠ BRĪDINĀJUMS! Lai izvairītos no smagām traumām, pirms iekārtai veicat apkopes un tīrīšanas darbus, noņemiet papildierīces vai izņemiet no tās materiālu, izņemiet no iekārtas akumulatoru bloku.

PIELIETOJUMS

Šo izstrādājumu var lietot tālāk norādītajiem mērķiem:

Apgrīšana: izmanto zāles un nezāļu nogriešanai pie sienām, žogiem, kokiem un apmalēm.

Griešana: izmanto zāles nogriešanai vietās, kur ir grūti piekļūt ar parasto zāles pļāvēju.

PIEZĪME! Iekārtu drīkst izmantot tikai aprakstītajam mērķim. Izmantošana jebkādā citā veidā ir uzskatāma par neatbilstošu.

AKUMULATORA PIEVIENOŠANA/ATVIENOŠANA

Izmantojiet kopā tikai ar A2 attēlā norādītajiem EGO akumulatoru blokiem un lādētājiem.

Pirms pirmās lietošanas reizes akumulators ir pilnībā jāuzlādē.

Ievietošana (E1 att.)

Salāgojiet akumulatora izciļņus ar stiprinājuma rievām instrumenta akumulatora pieslēgvietā un iespiediet akumulatoru bloku, līdz tas nokļūst skaņā.

Izņemšana (E2 att.)

Nospiediet akumulatora atbrīvošanas pogu, un akumulatora bloks atdalīsies no fiksatora.

⚠ BRĪDINĀJUMS! Pirms akumulatora atbrīvošanas pogas nospiešanas vienmēr pārļiecinieties, kur atrodas jūsu kājas, bērni vai mājdzīvnieki. Zemē nokritis akumulatoru bloks var izraisīt smagas traumas. NEKĀDĀ GADĪJUMĀ neizņemiet akumulatoru bloku, ja atrodaties augstumā.

DUBULTĀS PLECU DROŠĪBAS SIKSNAS UZVILKŠANA UN IEKĀRTAS TURĒŠANA

1. Uzvelciet dubulto plecu drošības siksnu un ievietojiet abas siksnas sprādzes daļas vienu otrā, līdz atskan klikšķa skaņa (F1 att.).

2. Salāgojiet gumu polsterējuma āķi plecu siksnas cilpā, kas nostiprināta uz vārpstas, un viegli piespiediet vārpstu (F2, F3 un F4 att.).

3. Satveriet krūmgriezi ar abām rokām sev labajā pusē (F5 att.). Trimmera galvai jāatrodas paralēli zemei tā, lai tā varētu viegli saskarties ar griezamo materiālu, operatoram neliecoties uz leju.

4. Auklas trimmeri var atbrīvot divos veidos; atbrīvojiet siksnas sprādzi (F6 att.) vai nospiediet siksnas āķi un izņemiet to no cilpas, kas nostiprināta uz vārpstas (F2 att.).

⚠ BRĪDINĀJUMS! Avārijas situācijās gadījumā nekāvējoties noņemiet siksnu no pleca neatkarīgi no tā, kādā pozīcijā tā atrodas. To var ātri noņemt, atbrīvojot siksnas sprādzi (F6 att.) un ar abām rokām noņemot to no pleciem.

⚠ BRĪDINĀJUMS! Neizmantojiet vienu plecu siksnu kopā ar dubulto plecu siksnu.

IEKĀRTAS IEDARBINĀŠANA/APTURĒŠANA (G att.)

Iedarbināšana

1. Lai iedarbinātu, pārvietojiet bloķēšanas sviru uz augšu, līdz tā pilnībā iekļaujas rievā, atstājiet to šajā pozīcijā un pēc tam nospiediet slēdzi.

2. Griezējierīces rotācijas ātrums ir atkarīgs no spēka, ar kādu tiek nospiesti iedarbināšanas slēdzis. Pielāgojiet veicamajiem darbiem nepieciešamo ātrumu.

PIEZĪME! Motors ieslēdzas tikai tad, kad bloķēšanas svira tiek pārvirzīta uz priekšu un vienlaikus tiek nospiesti slēdzis.

Apturēšana

Lai iekārtu apturētu, pārvietojiet iekārtu projām no griešanas zonas un atlaidiet slēdzi.

⚠ BRĪDINĀJUMS! Vienmēr darba pārtraukumos un pēc darbu pabeigšanas izņemiet akumulatoru bloku no iekārtas.

G-1	Bloķēšanas svira	G-2	Palaišanas slēdzis
-----	------------------	-----	--------------------

ĀTRUMA REŽĪMA MAIŅA (H)

Iekārtai ir trīs ātruma režīmi.

Katru reizi, nospiežot ātruma režīma slēdzi, mainās ātruma režīms.

Ātruma indikators parādīs aktīvā ātruma statusu: viens indikators zemam ātrumam un divi indikatori lielam ātrumam. Zema ātruma režīms nodrošina labāku iekārtas vadību un ilgāku darbības laiku ar vienu uzlādes reizi.

PIEŽĪME!









Ātruma režīmu var iestatīt pirms iekārtas ieslēgšanas VAI tās ekspluatācijas laikā.

Ja iekārta tiek atkārtoti ieslēgta pēc pārtraukuma, ātruma režīms atgriezīsies iepriekšējā ātrumā.

H-1	Ātruma indikators	H-3	Ātruma režīma poga
H-2	Bluetooth® indikators	H-4	Akumulatora statusa indikators

AKUMULATORA UZLĀDES STATUSA INDIKATORS UN ĀTRUMA INDIKATORS (H)

Akumulatora uzlādes statusa indikators parāda uzlādes līmeni un akumulatoru bloka darbības statusu, bet ātruma indikators parāda iekārtas darbības statusu, kā tas parādīts tālāk esošajā tabulā. Akumulatora uzlādes statusa indikators un ātruma indikators iedegas tad, kad iekārta tiek iedarbināta VAI tiek nospiesta ātruma režīma poga.

Indikatora gaismas		Nozīme
Akumulatora uzlādes statusa indikators	Deg nepārtraukta zaļā gaisma 	Akumulatora uzlādes līmenis no 20 % līdz 100 %
	Mirgo zaļā gaisma 	Akumulatora uzlādes līmenis no 10 % līdz 20 %
	Deg sarkanā krāsā 	Akumulatora uzlādes līmenis ir mazāks par 10 %
	Mirgo sarkanā gaisma 	Akumulatoru bloks ir gandrīz izlādējies, un to ir nekavējoties jāuzlādē.
	Deg nepārtraukta oranžā gaisma 	Akumulators ir pārkaris. Atziesējiet akumulatoru bloku, līdz temperatūra pazeminās zem 67°C. Skatīt zemāk sadaļu „Aizsardzība pret akumulatora pārkaršanu”
	Pārmaiņus mirgo zaļā un sarkanā gaisma 	Akumulatoru bloka elektronikas kļūda. Nomainiet akumulatoru bloku vai sazinieties EGO klientu apkalpošanas centru. Skatīt zemāk sadaļu „Aizsardzība pret akumulatora elektronikas kļūdu rašanos”.
Ātruma indikators (attēla parādīts liels ātrums)	Deg nepārtraukta zaļā gaisma 	Iekārta darbojas pareizi.
	Deg nepārtraukta oranžā gaisma 	Iekārta ir pārkarusi. Atziesējiet iekārtu, līdz temperatūra nokrīt zem 80 °C. Skatīt zemāk sadaļu „Aizsardzība pret iekārtas pārkaršanu”.
	Mirgo oranžā gaisma 	Iekārta ir pārslogota. Skatīt zemāk sadaļu „Aizsardzība pret iekārtas pārslodzi”.

Aizsardzība pret akumulatora pārkaršanu

Ja darbības laikā akumulatora temperatūra pārsniedz 70°C, pārkaršanas aizsardzības ķēde nekavējoties izslēdz iekārtu, lai aizsargātu akumulatoru no pārkaršanas izraisīti-

em bojājumiem. Akumulatora uzlādes statusa indikators nepārtraukti deg oranžā krāsā. Atļaidiet slēdzi un pagaidiet, līdz pārkaršusais akumulators atdziest un indikators iedegas zaļā krāsā, pēc tam vēlreiz ieslēdziet iekārtu.

Aizsardzība pret akumulatora elektronikas kļūdu rašanos

Akumulatoru bloka elektronikas kļūdas gadījumā akumulatora uzlādes statusa indikators pārmaiņus mirgo sarkanā / zaļā krāsā, un iekārta izslēdzas 3 sekunžu laikā. Nomainiet akumulatoru bloku vai sazinieties EGO klientu apkalpošanas centru.

Aizsardzība pret iekārtas pārslodzi

Iekārtai ir iebūvēta pārslodzes ķēdes aizsardzības sistēma. Iekārtas pārslodzes gadījumā motors apstājas un ātruma indikators sāk mirgot oranžā krāsā. Izņemiet akumulatoru bloku no iekārtas, pēc tam vēlreiz pievienojiet akumulatoru un ieslēdziet iekārtu. Samaziniet iekārtai slodzi, neizmantojiet pārāk garu vai lielu griezējauklu vai negrieziet pārāk smagus/ pārkoksnējušos krūmus.

Aizsardzība pret iekārtas pārkaršanu

Ja darbības laikā iekārtas temperatūra pārsniedz 90°C, pārkaršanas aizsardzības ķēde nekavējoties izslēdz iekārtu, lai pasargātu no pārkaršanas radītiem bojājumiem. Ātruma indikators nepārtraukti degoranžā krāsā. Atļaidiet slēdzi un pagaidiet, līdz pārkarusī iekārta atdziest un ātruma indikators iedegas zaļā krāsā, pēc tam vēlreiz ieslēdziet iekārtu.

BLUETOOTH® BEZVADU TEHNOLOĢIJA

Izstrādājumus ar iebūvētu Bluetooth® bezvadu tehnoloģiju var savienot ar EGO Connect pakalpojumiem, izmantojot mobilo ierīci vai Bluetooth® ierīci. Lai iegūtu informāciju vai saņemtu mūsu savienojamo izstrādājumu un pakalpojumu pilnu klāstu, tostarp savienojamo izveides instrukcijas, lūdzam noskenēt tālāk norādīto QR kodu vai apmeklēt tīmekļa vietni www.egopowerplus.eu/connect.

Tiklīdz iekārtai būs izveidots savienojums, iedegsies Bluetooth® simbols .



IEKĀRTAS LIETOŠANA AR UZSTĀDĪTU TRIMMERA GALVU

⚠ BRĪDINĀJUMS! Lai nepieļautu smagas traumas rašanos lietojot šo instrumentu, vienmēr izmantojiet aizsargbrilles. Putekļainā vidē lietojiet sejas vai putekļu masku.

Pirms katras lietošanas reizes attīriet apstrādājamo vietu. Savāciet akmeņus, stikla lauskas, naglas, vadus vai auklas, kas var tikt izsviestas vai iekļūt griešanas pierīcē. Nepieļaujiet bērnu, citu personu un mājdzīvnieku atrašanos darba vietā. Sekojiet, lai bērni, citas personas un mājdzīvnieki atrastos vismaz 15 m attālumā; vēl arvien pastāv apdraudējums, ko rada izsviesti objekti. Sekojiet, lai apkārtējie izmantotu acu aizsarglīdzekļus. Ja strādājot kāds jums tuvojas, nekavējoties apturiet motoru un griešanas pierīci.

Pirms katras lietošanas reizes pārbaudiet, vai nav bojātu/nodilušu daļu

Pārbaudiet instrumenta piespējamo galvu, aizsargu un cilpveida formas rokturi, un nomainiet detaļas, ja tās ir saplaisājušas, savijušas, saliekušas vai bojātas.

Ar laiku auklas griešanas asmens uz aizsarga var kļūt truls. Ieteicams periodiski asināt asmeni ar vīli vai nomainīt to.

Trimmeris ir jānotīra pēc katras lietošanas reizes.

⚠ UZMANĪBU! Ja ventilācijas atveres būs aizsērējušas, gaiss nevarēs iekļūt motora korpusā un motors pārkarstīs vai tiks sabojāts.

- Iekārtas tīrīšanai izmantojiet tikai vieglu ziepjūdeni un mitru lupatiņu. Nekad neļaujiet šķidrums iekļūt iekārtā; nekad neiegremdējiet nevienu iekārtas daļu šķidrumsā.

- Turiet motora korpusa atveres tīras no gružiem.

⚠ BRĪDINĀJUMS! Nekad neizmantojiet ūdeni, lai notīrītu trimmeri. Plastmasas detaļu tīrīšanai neizmantojiet šķīdinātājus. Tirdzniecībā iegādājami šķīdinātāji bojā lielāko daļu plastmasas materiālu. Lai notīrītu netīrumus, putekļus, eļļu, smērvielas u.c., izmantojiet tīras lupatiņas.

Pārbaudiet, vai trimmera galva nav aizsprostota

- Lai novērstu aizsprostojuma rašanos, regulāri iztīriet trimmera galvu. Pirms un pēc katras lietošanas reizes iztīriet noļauto zāli, lapas, netīrumus un citus uzkrātus grauzus.
- Aizsprostojuma gadījumā apturiet auklas trimmeri un izņemiet akumulatoru, pēc tam izņemiet visu zāli, kas varētu būt aptiniesies ap motora vārpstu vai trimmera galvu.

Trimmera auklas garuma regulēšana (J att.)

Trimmera galva ļauj operatoram izbīdīt vairāk griešanas auklas, neapturot motoru. Ja aukla sadīst vai nolietojas, tad, nedaudz piesitot trimmera galvu pret zemi trimmera lietošanas laikā, var izbīdīt jaunu auklas garumu.

PIEZĪME! Griezējauklai paliekot īsākai, auklu ir grūtāk padot.

⚠ BRĪDINĀJUMS! Nenovietojiet un nepārveidojiet auklas griešanas asmens mezglu. Pārmērīgi gara aukla izraisīs motora pārkaršanu, un var rasties smagi miesas bojājumi.

Auklas nomaiņa

PIEZĪME! Vienmēr lietojiet ieteikto neilona griezējauklu, kuras diametrs nepārsniedz 2,7 mm. Cita veida auklas izmantošana var izraisīt auklas trimmera pārkaršanu vai var to sabojāt.

⚠ BRĪDINĀJUMS! Nekad neizmantojiet auklu ar metāla pastiprinājumiem, stiepli, virvi u.tml. Šāda veida auklas var salūst un kļūt par bīstamiem, lielā ātrumā izsviestiem objektiem.

1. Izņemiet no trimmera akumulatoru bloku.
2. Nepieciešamības gadījumā izņemiet atlikušo griezējauklu daļu.
3. Nogrīziet 6 m garu griezējauklu, izveriet caur uzstādīšanas atveri acīnā (K1 att.). Iespiediet un izvelciet auklu no otras puses, līdz spolei abās pusēs var redzēt vienāda garuma auklu.
4. Lai uzlītu auklu uz spoles, piespiediet, vienlaikus griežot spoles apakšējo daļu bultiņas virzienā, līdz katrā pusē var redzēt aptuveni 15 cm auklas (K2 att.).
5. Vienlaikus velkot auklu, nospiediet spoles apakšējo daļu, lai ar rokām izvilktu auklu un, lai pārbaudītu, vai trimmera galva ir pareizi uzstādīta.

Griešanas līnijas pārkausa

Ja griezējaukļa pārtrūkst pie auklas izejas vai griezējaukļa netiek padota, piesitot ar trimmera galvu, izpildiet tālāk norādītās darbības:

1. Nospiediet atlaišanas izcīņus uz spoles augšējās daļas un noņemiet spoles apakšējo daļu, izvelkot to uz āru (L1 att.).
2. Izņemiet griezējauklu no spoles.
3. Ar vienu roku pieturiet trimmeri un ar otru roku satveriet spoles apakšējo daļu un salāgojiet spoles augšējās daļas izcīņus ar spoles apakšējās daļas caurumiem (L2 attēls); piespiediet un pagrieziet spoles apakšējo daļu, līdz tā nofiksējas ar klikšķa skaņu.
4. Lai nomaiņītu griezējauklu, ievērojiet sadaļā „Auklas nomaiņa” sniegtos norādījumus.

IEKĀRTAS LIETOŠANA AR UZSTĀDĪTU KRŪMGRIEŽA GALVU

⚠ BRĪDINĀJUMS! Lai apgrieztu savvaļas audzi un krūmājus, nolaidiet rotējošo asmeni lejā virs audzes, šādi iegūstot kapāšanas efektu. Griežot pie zemes, izmantojiet

krūmgriezi kā izkapti (pļaujot pa labi un pa kreisi). Nekad neturiet griezējierīci augstāk par ķermeņa vidukli.

⚠ BRĪDINĀJUMS! Jo augstāk no zemes atradīsies griešanas rīce, jo lielāks būs nogriezta materiāla, kas tiek izsviests uz sāniem, izraisīts traumas risks.

⚠ BRĪDINĀJUMS! Grieziet jaunaudzes vai citu koksnes materiālu līdz 2 cm diametrā ar asmens kreiso pusi, lai izvairītos no asmens atsitienu. Nemēģiniet griezt koksni, kurai ir lielāks diametrs, jo asmens var iekerties vai paraut krūmgriezi uz priekšu. Tas var sabojāt asmeni vai krūmgriezi, vai arī jūs varat zaudēt vadību pār krūmgriezi, kas izraisa miesas bojājumus.

⚠ BRĪDINĀJUMS! Nepareizas asmens lietošanas rezultātā asmens var saplaisāt, sašķelties vai saplīst. Izsviestās daļas var nopietni savainot operatoru vai blakus stāvošu cilvēku. Lai samazinātu traumu risku, ir svarīgi veikt turpmāk norādītos piesardzības pasākumus.

- Izvairieties no saskares ar cietiem svešķermeņiem, piemēram, akmens, laukakmeņiem vai metāla daļām.
- Nekad nezaģējiet kokmateriālus vai krūmus, kuru kāta diametrs pārsniedz 2 cm.
- Regulāri ik pēc neilga laika pārbaudiet, vai asmenim nav redzamu bojājumu pazīmju. Neturpiniet strādāt ar bojātu asmeni.
- Regulāri uzasiniet asmeni (ja tas acīmredzami kļūvis neass), un nepieciešamības gadījumā sabalansējiet to (veic kvalificēts servisa speciālists).

Asmens atsitiens

Esiet īpaši piesardzīgi, izmantojot 3 zobu asmeni kopā ar šo ierīci. Asmens atsitiens ir reakcija, kas var rasties, ja rotējošs asmens saskaras ar materiālu, kuru tas nevar sagriezt. Šāda saskare var uz mirkli apturēt asmens griešanos un pēkšņi „pagrūst” ierīci projām no objekta, pret kuru asmens atsitās. Šī reakcija var būt pietiekami spēcīga, lai operators zaudētu vadību pār ierīci. Asmens atsitiens var atgādīties pēkšņi, ja asmens ieķeras, saķeras vai apstājas motors. Tas biežāk rodas zonās, kur ir grūti saskatīt zāgējamo materiālu. Lai griešana būtu vienkāršāka un drošāka, pļaujiet ar krūmgriezi nezāli virzienā no labās uz kreiso pusi. Ja asmens negaidīti iestrēgst priekšmetā vai kokmateriālā, šis paņēmieni var mazināt asmens atsitienu reakciju.

APKOPE

⚠ BRĪDINĀJUMS! Pirms instrumenta pārbaudīšanas, tīrīšanas vai apkopes darbu veikšanas apturiet motoru, pagaidiet, līdz apstājas visas kustīgās daļas, un izņemiet akumulatora bloku. Šo norādījumu neievērošana var radīt smagus miesas bojājumus vai kaitējumu īpašumam.

⚠️ BRĪDINĀJUMS! Veicot ierīces apkopi, izmantojiet tikai identiskas rezerves daļas. Jebkuru citu daļu izmantošana var radīt apdraudējumu vai instrumenta bojājumus. Lai garantētu drošu un uzticamu instrumenta darbību, visi remontdarbi jāveic kvalificētam servisa speciālistam.

IEKĀRTAS TĪRĪŠANA

- Tīriet ierīci ar mitru drānu un maigu mazgāšanas līdzekli.
- Netīriet plastmasas korpusu un rokturi ar kodīgiem tīrīšanas līdzekļiem. Plastmasas daļas var sabojāt ar zināmām aromatizētām eļļām, piemēram, priežu un citrona, un šķīdinātājiem, piemēram, petroleju. Elektrotraumu var radīt arī mitrums. Kārtīgi noslaukiet mitrumu ar mitru, tīru drānu.

PĀRNESUMKĀRBAS EĻĻOŠANA

Lai pārnēsājuma kalpotu labāk un ilgāk, eļļojiet PĀRNESUMKĀRBU ik pēc 50 darba stundām, izmantojot speciālu smērvielu (katrā reizē 4–5 ml). Nepārsniedziet 3/4 eļļas atveres tilpuma

Speciālajai smērvielai ir jāatbilst turpmāk norādītajām prasībām.

1. Atbilstība DIN51818: konusa iespiešanās pakāpe NLGI-1.
2. Etera bāzes smērviela.
3. Teicama iedarbināšana arī zemā temperatūrā, EP, mehāniskā griešana, izturība pret nodilumu un oksidatīvās stabilitātes īpašības.
4. Darba temperatūrai jābūt robežās no -40~180°C.

Izņemiet akumulatoru un blīvskrūves. Pārnēsājuma eļļo caur eļļošanas caurumu.

PIEZĪME! Uz pārnēsājuma korpusa un attiecīgi instrumentgalvas ir blīvējuma skrūve.

IEKĀRTAS UZGLABĀŠANA

- Izņemiet akumulatoru bloku no iekārtas, kad tā netiek lietota.
- Pirms uzglabāšanas rūpīgi notīriet iekārtu.
- Uzglabājiet ierīci sausā, labi vēdināmā, aizslēdzamā vai augstā — bērniem nepieejamā — vietā. Neuzglabājiet iekārtu blakus mēslojumam, benzīnam vai citām ķīmikālijām, vai to tuvumā.
- Transportēšanas un uzglabāšanas laikā uzlieciet 3 zobu asmenim apvalku (M).

Apkārtējās vides aizsardzība



Neutilizējiet elektrisko aprīkojumu, izlietoto akumulatoru un lādētāju sadzīves atkritumos! Nogādājiet šo produktu uz pilnvarotu pārstrādes punktu un sagatavojiet atkritumu šķirošanai. Elektriskās iekārtas ir jānogādā videi nekaitīgā pārstrādes rūpnīcā.

PROBLĒMU MEKLĒŠANA UN NOVĒRŠANA

PROBLĒMA	CĒĻONIS	RISINĀJUMS
Instrumentu nevar iedarbināt.	<ul style="list-style-type: none"> ■ Auklas trimmerī nav ievietots akumulatoru bloks. ■ Starp iekārtu un akumulatoru nav elektriskā savienojuma. ■ Akumulatoru bloks ir izlādējies. ■ Vienlaikus nav nospiesta bloķēšanas svira un slēdzis. 	<ul style="list-style-type: none"> ■ Ievietojiet auklas trimmerī akumulatoru bloku. ■ Vēlreiz ievietojiet akumulatoru bloku. ■ Uzlādējiet akumulatoru bloku. ■ Nospiediet bloķēšanas sviru un pieturiet to, tad nospiediet slēdzi, lai ieslēgtu iekārtu.
Griešanas laikā iekārta pārstāj darboties	<ul style="list-style-type: none"> ■ Izmantota smaga griezējaukla. ■ Motora pārslodze. ■ Pārkaris akumulatoru bloks vai iekārta. ■ Akumulatoru bloks ir atvienots no iekārtas. ■ Akumulatoru bloks ir izlādējies. 	<ul style="list-style-type: none"> ■ Izmantojiet ieteikto neilona griezējauklu, kuras diametrs nepārsniedz 2,7 mm. ■ Iekārta pēc noslogojuma atbrīvošanas atsāks darboties. Lai instruments darbotos nepārtraukti, samaziniet slodzi. ■ Ļaujiet akumulatora blokam vai iekārtai atdzist, līdz temperatūra nokrītas zem 67°C. ■ Vēlreiz ievietojiet akumulatoru iekārtā. ■ Uzlādējiet akumulatoru bloku.
Griezējauklu nevar atbrīvot (tikai izmantojot trimmera galvu).	<ul style="list-style-type: none"> ■ Ap motora vārpstu vai trimmera galvu aptinusies zāle. ■ Trimmera galvā nepietiek auklas. ■ Trimmera galva ir netīra. ■ Trimmera galvā savijusies aukla. ■ Aukla ir par īsu. 	<ul style="list-style-type: none"> ■ Apturiet trimmeri, izņemiet akumulatoru un iztīriet zāli no motora vārpstas un trimmera galvas. ■ Izņemiet akumulatoru un nomainiet griezējauklu; skatiet šīs rokasgrāmatas nodaļu „AUKLAS MAIŅA”. ■ Izņemiet akumulatoru un iztīriet apakšējo daļu, spoli un augšējo daļu. ■ Izņemiet akumulatoru, izņemiet no spoles auklu un uztiniet no jauna; skatiet šīs rokasgrāmatas nodaļu „AUKLAS MAIŅA”. ■ Izņemiet akumulatoru un pavelciet auklu, vienlaikus nospiežot un atlaižot trimmera galvu.

LV



PROBLĒMA	CĒLONIS	RISINĀJUMS
Ap trimmera galvu un motora korpusu ir aptinūsies zāle.	<ul style="list-style-type: none">▪ Garas zāles griešana pie zemes.	<ul style="list-style-type: none">▪ Pļaujiet zāli ar vairākiem piegājieniem, sākot no augšas un pakāpeniski pārejot līdz apakšējai daļai.

GARANTIJA

EGO GARANTIJAS POLITIKA

Lūdzu, apmeklējiet tīmekļa vietni egopowerplus.eu, kur pieejama pilna EGO garantijas politikas noteikumu un nosacījumu versija.

LV

ΔΙΑΒΑΣΤΕ ΟΛΕΣ ΤΙΣ ΟΔΗΓΙΕΣ!



ΔΙΑΒΑΣΤΕ ΟΛΕΣ ΤΙΣ ΟΔΗΓΙΕΣ!

⚠️ ΠΡΟΕΙΔΟΠΟΙΗΣΗ: Υπολειπόμενοι κίνδυνοι! Άνθρωποι που φέρουν ηλεκτρονικές συσκευές όπως βηματοδότες πρέπει να συμβουλευονται τους γιατρούς τους, πριν τη χρήση αυτού του προϊόντος. Η λειτουργία ηλεκτρολογικού εξοπλισμού κοντά σε βηματοδότη μπορεί να προκαλέσει παρεμβολές ή βλάβη στο βηματοδότη.



Προειδοποίηση ασφαλείας



Φοράτε προστατευτικά γυαλιά



Φοράτε προστασία για το κεφάλι



Φοράτε αντιολισθητικά υποδήματα



Λαμβάνετε υπόψη την αντίδραση της λεπίδας



Η απόσταση μεταξύ του μηχανήματος και παριστάμενων πρέπει να είναι τουλάχιστον 15 m.



Διάμετρος μεσινέζας - Διάμετρος της νάilon μεσινέζας



Εγγυημένη στάθμη ακουστικής ισχύος. Εκπομπές θορύβου στο περιβάλλον σύμφωνα με την οδηγία της Ευρωπαϊκής Ένωσης.

GR



Αξιολογήθηκε η συμμόρφωση HB.



Bluetooth®

n_0

Μέγιστη ταχύτητα



Συνεχές ρεύμα

kg

Κιλό

mm

Χιλιοστό

ΣΥΜΒΟΛΑ ΑΣΦΑΛΕΙΑΣ

⚠️ ΠΡΟΕΙΔΟΠΟΙΗΣΗ: Η λειτουργία οποιασδήποτε μηχανής μπορεί να προκαλέσει την εκτόξευση ξένων αντικειμένων στα μάτια σας, με αποτέλεσμα σοβαρό τραυματισμό των ματιών. Προτού ξεκινήσετε τη χρήση της μηχανής, φοράτε πάντα προστατευτικά γυαλιά ή γυαλιά με πλευρική προστασία και, εφόσον απαιτείται, πλήρη προστατευτική προσωπίδα. Συνιστούμε μια προσωπίδα ασφαλείας ευρείας όρασης, για χρήση πάνω από γυαλιά ή τα συνήθη προστατευτικά γυαλιά με πλευρική προστασία.



Διαβάστε και κατανοήστε το εγχειρίδιο χρήσης



Φοράτε προστατευτικά ακοής



Φοράτε προστασία για τα χέρια



Προσοχή στα πεταμένα αντικείμενα



Αποσυνδέετε την μπαταρία πριν τη συντήρηση



Πλάτος κοπής - Μέγιστο πλάτος κοπής χλοοκοπτικού με μεσινέζα



Να μη χρησιμοποιείται στη βροχή και να μην παραμένει σε εξωτερικό χώρο όταν βρέχει.



Τα απόβλητα ειδών ηλεκτρικού και ηλεκτρονικού εξοπλισμού δεν πρέπει να απορρίπτονται στα οικιακά απορρίμματα. Πρέπει να παραδίδονται σε εξουσιοδοτημένη μονάδα ανακύκλωσης.



Το προϊόν συμμορφώνεται με τις ισχύουσες ευρωπαϊκές οδηγίες.

IPX5

Βαθμός προστασίας από εισχώρηση

V

Τάση

.../min

Περιστροφές ή ανταπόδοση ανά λεπτό

cm

Εκατοστό

ΣΗΜΕΙΩΣΗ: Το λεκτικό Bluetooth® και τα λογότυπα είναι σήματα κατατεθέντα που ανήκουν στην Bluetooth SIG, inc. και οποιαδήποτε χρήση αυτών των σημάτων από EGO γίνεται με άδεια.

ΤΕΧΝΙΚΕΣ ΠΡΟΔΙΑΓΡΑΦΕΣ

Μονάδα κοπής	Κεφαλή κοπής	Λεπίδα 3 οδοντώσεων	
Τάση	56 V		
n_0	Χαμηλή: 3500 /min Μεσαία: 4500 /min Υψηλή: 5200 /min		
Τύπος μεσινέζας	Συνεστραμμένη νάιλον μεσινέζα 2,7 mm	/	
Λεπίδα κοπής	/	ABB1203	
Πλάτος κοπής	45 cm	30 cm	
Συνιστώμενη θερμοκρασία λειτουργίας	0°C - 40°C		
Προτεινόμενη θερμοκρασία αποθήκευσης	-20°C - 70°C		
Βέλτιστη θερμοκρασία φόρτισης	5°C - 40°C		
Βάρος (χωρίς συστοιχία μπαταριών)	5,4 kg		
Μετρημένη στάθμη ηχητικής ισχύος L_{WA}	95 dB(A) K=1,6 dB(A)	96,3 dB(A) K=2,1 dB(A)	
Στάθμη ηχητικής πίεσης στη θέση χειριστή L_{PA}	82 dB(A) K=3 dB(A)	83,4 dB(A) K=2,5 dB(A)	
Εγγυημένη στάθμη ηχητικής ισχύος L_{WA} (κατά 2000/14/EK)	96 dB(A) 98 dB(A)		
Κραδασμοί a_h	Αριστερή χειρολαβή	1,2 m/s ² K=1,5 m/s ²	1,5 m/s ² K=1,5 m/s ²
	Δεξιά χειρολαβή	1,2 m/s ² K=1,5 m/s ²	1,5 m/s ² K=1,5 m/s ²

- Η δηλωθείσα συνολική τιμή κραδασμών έχει μετρηθεί σύμφωνα με πρότυπη μέθοδο δοκιμής και μπορεί να χρησιμοποιηθεί για τη σύγκριση μιας μηχανής με άλλες.
- Η δηλωθείσα συνολική τιμή κραδασμών μπορεί να χρησιμοποιηθεί, επίσης, σε προκαταρκτική αξιολόγηση έκθεσης.

ΣΗΜΕΙΩΣΗ: Η μετάδοση της δόνησης κατά τη διάρκεια της πραγματικής χρήσης της μηχανής μπορεί να διαφέρει

από τη δηλωθείσα τιμή, στην οποία χρησιμοποιείται η μηχανή. Για την προστασία του χειριστή, υπό πραγματικές συνθήκες χρήσης πρέπει να χρησιμοποιούνται γάντια και ωτοασπίδες.

ΣΥΣΚΕΥΑΣΙΑ (ΕΙΚ. Α1)

ΠΕΡΙΓΡΑΦΗ

ΓΝΩΡΙΣΤΕ ΤΟ ΧΛΟΟΚΟΠΤΙΚΟ ΜΕ ΜΕΣΙΝΕΖΑ (ΕΙΚ. Α1)

1. Ένδειξη ταχύτητας
 2. Ένδειξη Bluetooth®
 3. Κουμπί λειτουργίας ταχύτητας
 4. Ένδειξη κατάστασης μπαταρίας
 5. Κούμπωμα μάντα
 6. Κάλυμμα μηρού
 7. Μπουλόνι σφράγισης (2)
 8. Οπή πρόσβασης ασφάλισης άξονα
 9. Μεσινέζα χλοοκοπτικού
 10. Κεφαλή χλοοκοπτικού (κεφαλή πρόσκρουσης)
 11. Λεπίδα κοπής νήματος
 12. Καλύπτρα χλοοκοπτικού με μεσινέζα
 13. Άξονας
 14. Χειρολαβή τύπου ποδηλάτου
 15. Οφθαλμίδα μεταφοράς συστοιχίας
 16. Πεταλούδα
 17. Διακόπτης-σκανδάλη
 18. Μοχλός ασφάλισης
 19. Εκτοξευτής μπαταρίας
 20. Ηλεκτρικές επαφές
 21. Μάνταλο
 22. Κουμπί αποδέσμευσης μπαταρίας
 - 23*. Καλύπτρα θαμνοκόπτη
 - 24*. Λεπίδα 3 οδοντώσεων
 - 25*. Θήκη λεπίδας
 26. Εξωτερική φλάντζα (μόνο για χρήση με την κεφαλή θαμνοκόπτη)
 27. Παξιμάδι (μόνο για χρήση με την κεφαλή θαμνοκόπτη)
 28. Εξάγωνο κλειδί
- * ΠΩΛΕΙΤΑΙ ΧΩΡΙΣΤΑ

GR

ΣΥΝΑΡΜΟΛΟΓΗΣΗ

▲ ΠΡΟΕΙΔΟΠΟΙΗΣΗ: Σε περίπτωση που κάποια από τα εξαρτήματα έχουν υποστεί ζημιά ή λείπουν, μη χρησιμοποιήσετε το προϊόν, μέχρι να αντικατασταθούν. Η χρήση αυτού του προϊόντος με φθαρμένα ή ελλιπή εξαρτήματα μπορεί να έχει ως αποτέλεσμα σοβαρό τραυματισμό.

▲ ΠΡΟΕΙΔΟΠΟΙΗΣΗ: Μην επιχειρήσετε να τροποποιήσετε αυτό το προϊόν ή να δημιουργήσετε παρελκόμενα που δε συνιστώνται για χρήση με αυτό το χλοοκοπτικό με μεσινέζα. Κάθε παρόμοια μετατροπή ή τροποποίηση συνιστά κακή χρήση και μπορεί να δημιουργήσει επικίνδυνες καταστάσεις με επακόλουθο τον σοβαρό τραυματισμό.

▲ ΠΡΟΕΙΔΟΠΟΙΗΣΗ: Για να εμποδίσετε τυχαία εκκίνηση που θα μπορούσε να προκαλέσει σοβαρό τραυματισμό, απομακρύνετε πάντα τη συστοιχία μπαταριών από τη μηχανή όταν συναρμολογείτε εξαρτήματα.

▲ ΠΡΟΕΙΔΟΠΟΙΗΣΗ: Όταν το εργαλείο είναι εξοπλισμένο με κεφαλή θαμνοκόπτη πρέπει να προσαρτάται η μπάρα ασφάλειας.

ΠΡΟΣΑΡΤΗΣΗ ΚΑΛΥΠΤΡΑΣ (ΕΙΚ. Β1 & Β2)

▲ ΠΡΟΕΙΔΟΠΟΙΗΣΗ: Φοράτε πάντα γάντια κατά την προσάρτηση ή αντικατάσταση της καλύπτρας. Προσέχετε τη λεπίδα της καλύπτρας και προστατεύετε το χέρι σας από κοπή.

▲ ΠΡΟΕΙΔΟΠΟΙΗΣΗ: Μην χρησιμοποιήσετε ποτέ τη μηχανή χωρίς να είναι καλά τοποθετημένη η καλύπτρα. Η καλύπτρα πρέπει να βρίσκεται πάντα προσαρτημένη στη μηχανή για την προστασία του χρήστη! Εφόσον έχει προσαρτηθεί η καλύπτρα, μην επιχειρήσετε ποτέ να την αφαιρέσετε ή να τη ρυθμίσετε. Εφόσον απαιτηθεί αντικατάσταση, αυτή θα πρέπει να διεξαχθεί από εξειδικευμένο τεχνικό σέρβις!

ΣΗΜΕΙΩΣΗ: Υπάρχουν δύο είδη καλύπτρας που είναι συμβατά με αυτήν τη μηχανή. Μόνο το προστατευτικό με το εικονίδιο  μπορεί να χρησιμοποιηθεί με την κεφαλή χλοοκοπτικού με μεσινέζα, ενώ ΔΕΝ πρέπει να χρησιμοποιηθεί με την κεφαλή θαμνοκόπτη. Βεβαιώνεστε ότι επιλέξατε την σωστή καλύπτρα όταν χρησιμοποιείτε τη μηχανή.

Ξεβιδώστε και αφαιρέστε τις δύο βίδες από την καλύπτρα, ευθυγραμμίστε τις οπές τοποθέτησης στην καλύπτρα με τις οπές της διάταξης και, στη συνέχεια, ασφαλίστε την καλύπτρα στη βάση του άξονα με τις δύο βίδες και τις δύο ελατηριωτές ροδέλες.

▲ ΠΡΟΕΙΔΟΠΟΙΗΣΗ: Βεβαιωθείτε ότι η καλύπτρα έχει προσαρτηθεί σύμφωνα με τις Εικ. Β1 και Β2, αφού οποιαδήποτε αντίστροφη προσάρτηση είναι εξαιρετικά επικίνδυνη!

ΡΥΘΜΙΣΗ ΧΕΙΡΟΛΑΒΗΣ ΤΥΠΟΥ ΠΟΔΗΛΑΤΟΥ

1. Σβήστε τον κινητήρα και αφαιρέστε τη συστοιχία μπαταριών, εφόσον είναι τοποθετημένη.
2. Κατά τη διάρκεια της μεταφοράς, η χειρολαβή τύπου ποδηλάτου βρίσκεται προσαρτημένη πάνω στον άξονα, σύμφωνα με την Εικ. C1.
3. Λύστε την πεταλούδα πάνω στο βραχίονα και, στη συνέχεια, ανασηκώστε τη χειρολαβή τύπου ποδηλάτου κατά 180° γύρω από τον άξονα, σύμφωνα με την Εικ. C2.
4. Γυρίστε τη λαβή κατά 90° **ΑΡΙΣΤΕΡΟΣΤΡΟΦΑ**, για να είναι στραμμένη προς την κεφαλή χλοοκοπτικού (Εικ. C3).
5. Σφίξτε την πεταλούδα για να ασφαλίσετε τη χειρολαβή τύπου ποδηλάτου στη θέση της.

▲ ΠΡΟΕΙΔΟΠΟΙΗΣΗ: **Κίνδυνος σοβαρού τραυματισμού. Εκκινήστε το εργαλείο μόνο, εφόσον η χειρολαβή τύπου ποδηλάτου έχει ρυθμιστεί κάθετα προς τη ράβδο και ο χειριστής την κρατάει και με τα δύο χέρια.**

ΑΝΤΙΚΑΤΑΣΤΑΣΗ ΚΕΦΑΛΗΣ ΧΛΟΟΚΟΠΤΙΚΟΥ ΜΕ ΚΕΦΑΛΗ ΘΑΜΝΟΚΟΠΤΗ

1. Αφαιρέστε τη συστοιχία μπαταριών από τη μηχανή.
2. Περιστρέψτε την κεφαλή χλοοκοπτικού, έτσι ώστε να ευθυγραμμιστεί η εγκοπή της φλάντζας με την οπή ασφάλισης άξονα στο κιβώτιο οδοντοτροχών και τοποθετήστε έναν σταθεροποιητή στην οπή (Εικ. D1).
3. Περιστρέψτε την κεφαλή χλοοκοπτικού **ΔΕΞΙΟΣΤΡΟΦΑ** για να την αφαιρέσετε από τον άξονα κινητήρα (Εικ. D1 & D2).
4. Η λεπίδα αποστέλλεται με μια θήκη. Προτού προσαρτήσετε τη λεπίδα στον θαμνοκόπτη, αφαιρέστε τη θήκη από το άγκιστρο της θήκης (Εικ. D3).

ΣΗΜΕΙΩΣΗ: Για την αποφυγή τραυματισμών, φοράτε γάντια πριν από κάθε εργασία στη λεπίδα 3 οδοντώσεων.

5. Τοποθετήστε την εσωτερική φλάντζα και το κάλυμμα φλάντζας στη θέση τους, εφόσον είχαν αφαιρεθεί από τον άξονα (Εικ. D4).
6. Τοποθετήστε τη λεπίδα επάνω στον άξονα μοτέρ εξασφαλίζοντας ότι η επιφάνεια της λεπίδας είναι ισοπέδη με την επιφάνεια της προεξοχής εσωτερικής φλάντζας. Τοποθετήστε την εξωτερική

φλάντζα και το παξιμάδι (Εικ. D5). Συσφίξτε το παξιμάδι με το χέρι ΑΡΙΣΤΕΡΟΣΤΡΟΦΑ.

7. Τοποθετήστε το μειωτήρα πάνω σε μια σταθερή επιφάνεια για υποστήριξη. Κρατήστε τον άξονα του θαμνοκόπτη με το ένα χέρι και με το άλλο χρησιμοποιήστε ένα μπουλονόκλειδο 16 mm (δεν περιλαμβάνεται) για να συσφίξετε το παξιμάδι ΑΡΙΣΤΕΡΟΣΤΡΟΦΑ (Εικ. D6).
8. Αφαιρέστε την καλύπτρα χλοοκοπτικού με μεσινέζα, λύνοντας τα δύο μπουλόνια με ροδέλες (Εικ. D7).
9. Τοποθετήστε την καλύπτρα θαμνοκόπτη (δεν περιλαμβάνεται) με τα δύο μπουλόνια και τις ροδέλες του χλοοκοπτικού, όπως την καλύπτρα χλοοκοπτικού με μεσινέζα (Εικ. D8).

ΣΗΜΕΙΩΣΗ: Εφόσον η μηχανή σας είναι εξοπλισμένη με κεφαλή θαμνοκόπτη, βεβαιωθείτε ότι έχετε επιλέξει τη σωστή καλύπτρα.

ΛΕΙΤΟΥΡΓΙΑ

⚠️ ΠΡΟΕΙΔΟΠΟΙΗΣΗ: Η εξοικειώσή σας με αυτό το προϊόν δε θα πρέπει να σας κάνει λιγότερο προσεκτικούς. Θυμηθείτε πως ένα κλάσμα δευτερολέπτου απροσεξίας μπορεί να προκαλέσει σοβαρό τραυματισμό.

⚠️ ΠΡΟΕΙΔΟΠΟΙΗΣΗ: Φοράτε πάντα προστατευτικά γυαλιά και ωτοασπίδες. Στην αντίθετη περίπτωση, ενδέχεται να υπάρξει εκτόξευση αντικειμένων στα μάτια σας και άλλοι πιθανοί σοβαροί τραυματισμοί.

⚠️ ΠΡΟΕΙΔΟΠΟΙΗΣΗ: Μη χρησιμοποιείτε παρελκόμενα που δεν συνιστώνται από τον κατασκευαστή αυτού του προϊόντος. Η χρήση προσαρτημάτων ή παρελκομένων που δε συνιστώνται από τον κατασκευαστή, ενέχει τον κίνδυνο σοβαρού τραυματισμού.

⚠️ ΠΡΟΕΙΔΟΠΟΙΗΣΗ: Προκειμένου να αποφευχθεί σοβαρός τραυματισμός, απουσνδέετε τη συστοιχία μπαταριών από τη μηχανή πριν από τη συντήρηση, τον καθαρισμό, την αντικατάσταση προσαρτημάτων ή την απομάκρυνση υλικού από τη μονάδα.

ΕΦΑΡΜΟΓΕΣ

Μπορείτε να χρησιμοποιήσετε αυτό το προϊόν για τους ακόλουθους σκοπούς:

Ξάκρσιμα: χρησιμοποιείται για την απομάκρυνση γρασιδιού και αγριόχορτων σε τοίχους, φράχτες, δέντρα και όρια.

Κοπή: χρησιμοποιείται για την κοπή γρασιδιού, στο οποίο η πρόσβαση είναι δύσκολη με κοινό χλοοκοπτικό.

ΣΗΜΕΙΩΣΗ: Η μηχανή πρέπει να χρησιμοποιείται μόνο

για την προβλεπόμενη χρήση. Οποιαδήποτε άλλη χρήση θα εκληφθεί ως καταχρηστική.

ΤΟΠΟΘΕΤΗΣΗ/ΑΦΑΙΡΕΣΗ ΜΠΑΤΑΡΙΑΣ

Να χρησιμοποιείται μόνο με τις συστοιχίες μπαταριών και τους φορτιστές της EGO που αναφέρονται στην Εικ. Α2.

Φορτίστε πλήρως πριν από την πρώτη χρήση.

Τοποθέτηση (Εικ. Ε1)

Ευθυγραμμίστε τις νευρώσεις μπαταρίας με τις οπές τοποθέτησης στη θύρα μπαταρίας του ηλεκτρικού εργαλείου και σύρετε τη συστοιχία μπαταριών μέχρι να κουμπώσει στη θέση της.

Αφαίρεση (Εικ. Ε2)

Πιέστε το κουμπί αποδέσμευσης μπαταρίας, ώστε η συστοιχία μπαταριών να αποδεσμευτεί από το μάνταλο.

⚠️ ΠΡΟΕΙΔΟΠΟΙΗΣΗ: Λαμβάνετε πάντα υπόψη τη θέση των ποδιών σας, τυχόν παιδιά ή κατοικίδια, προτού πιέσετε το κουμπί αποδέσμευσης μπαταρίας. Μπορεί να συμβεί σοβαρός τραυματισμός εάν πέσει κάτω η συστοιχία μπαταριών. ΠΟΤΕ μην απομακρύνετε τη συστοιχία μπαταριών σε υψηλότερο σημείο.

ΠΡΟΣΑΡΤΗΣΗ ΔΙΠΛΟΥ ΙΜΑΝΤΑ ΟΜΟΥ ΚΑΙ ΚΡΑΤΗΜΑ ΤΗΣ ΜΗΧΑΝΗΣ

1. Τοποθετήστε τον διπλό ιμάντα ώμου στο σώμα σας και κουμπώστε τα δύο μέρη του κουμπώματος ιμάντα μεταξύ τους, ώσπου να ακουστεί ένα κλικ (Εικ. F1).
2. Ευθυγραμμίστε το άγκιστρο του προστατευτικού γοφών με το οφθαλμίδιο του βρόχου του ιμάντα ώμου που βρίσκεται προσαρτημένο πάνω στον άξονα και πιέστε ελαφρά τον άξονα προς τα κάτω (Εικ. F2 & F3 & F4).
3. Κρατάτε τον θαμνοκόπτη και με τα δύο χέρια στη δεξιά πλευρά του σώματός σας (Εικ. F5). Η κεφαλή χλοοκοπτικού πρέπει να είναι παράλληλη προς το έδαφος, έτσι ώστε να έρχεται εύκολα σε επαφή με το υλικό που θα κοπεί, χωρίς ο χειριστής να πρέπει να σκύψει.
4. Η αποδέσμευση του χλοοκοπτικού με μεσινέζα μπορεί να επιτευχθεί με δύο τρόπους: Άνοιγμα του κουμπώματος ιμάντα (Εικ. F6) ή πίεση του άγκιστρου του ιμάντα και απόσπασή του από το οφθαλμίδιο που υπάρχει στερεωμένο στον άξονα (Εικ. F2).

⚠️ ΠΡΟΕΙΔΟΠΟΙΗΣΗ: Σε μια επείγουσα κατάσταση, αφαιρέστε τον από τον ώμο σας αμέσως, ανεξάρτητα από τη θέση του ιμάντα. Το άνοιγμα του κουμπώματος ιμάντα (Εικ. F6) και η αφαίρεση του ιμάντα από τους ώμους σας σε κάθε πλευρά και με τα δύο χέρια είναι μια μέθοδος γρήγορης αποδέσμευσης

GR

⚠ ΠΡΟΕΙΔΟΠΟΙΗΣΗ: Μην χρησιμοποιείτε τον μονό μίαντα ώμου και τον διπλό μίαντα ώμου ταυτόχρονα.

ΕΝΕΡΓΟΠΟΙΗΣΗ/ΑΠΕΝΕΡΓΟΠΟΙΗΣΗ ΤΗΣ ΜΗΧΑΝΗΣ (ΕΙΚ. G)

Ενεργοποίηση

1. Μετακινήστε το μοχλό ασφάλισης προς τα πάνω, ώσπου να χωρέσει πλήρως στην εγκοπή, διατηρήστε τον σε αυτήν τη θέση και, στη συνέχεια, πατήστε το διακόπτη-σκανδάλη για να ξεκινήσετε.
2. Η ταχύτητα περιστροφής της μονάδας κοπής εξαρτάται από το πόσο πιέζετε το διακόπτη. Ρυθμίστε την ταχύτητα ώστε να ανταποκρίνεται στην εν λόγω εργασία.

ΣΗΜΕΙΩΣΗ: Ο κινητήρας εκκινείται μόνο εφόσον ο μοχλός ασφάλισης μετακινηθεί προς τα εμπρός και πατηθεί ταυτόχρονα ο διακόπτη-σκανδάλη.

Απενεργοποίηση

Μετακινήστε τη μηχανή μακριά από την περιοχή κοπής και αποδεσμεύστε το διακόπτη-σκανδάλη για να την απενεργοποιήσετε.

⚠ ΠΡΟΕΙΔΟΠΟΙΗΣΗ: Αφαιρείτε πάντα τη συστοιχία μπαταριών από τη μηχανή κατά τη διάρκεια διαλειμμάτων και μετά την ολοκλήρωση της εργασίας.

G-1	Μοχλός ασφάλισης	G-2	Διακόπτης-σκανδάλη
-----	------------------	-----	--------------------

ΑΛΛΑΓΗ ΛΕΙΤΟΥΡΓΙΑΣ ΤΑΧΥΤΗΤΑΣ (ΕΙΚ. Η)

Το μηχανήμα διαθέτει τρεις λειτουργίες ταχύτητας.

Κάθε φορά που πατάτε τον διακόπτη λειτουργίας ταχύτητας, η λειτουργία ταχύτητας αλλάζει.

Η ένδειξη ταχύτητας θα προβάλλει την κατάσταση της ενεργής ταχύτητας: μία λυχνία για χαμηλή ταχύτητα, δύο λυχνίες για μέτρια ταχύτητα και τρεις για υψηλή ταχύτητα. Η λειτουργία χαμηλής ταχύτητας παρέχει καλύτερο έλεγχο της μηχανής και περισσότερο χρόνο λειτουργίας ανά φόρτιση.

ΣΗΜΕΙΩΣΗ:

Η λειτουργία ταχύτητας μπορεί να ρυθμιστεί προτού ενεργοποιηθεί η μηχανή ή κατά τη διάρκεια της λειτουργίας.

Όταν η μηχανή εκκινείται εκ νέου μετά από διάλειμμα, η λειτουργία ταχύτητας επιστρέφει στην προηγούμενη ταχύτητα.

H-1	Ένδειξη ταχύτητας	H-3	Κουμπί λειτουργίας ταχύτητας
-----	-------------------	-----	------------------------------

H-2	Ένδειξη Bluetooth®	H-4	Ένδειξη κατάστασης μπαταρίας
-----	--------------------	-----	------------------------------

ΕΝΔΕΙΞΗ ΚΑΤΑΣΤΑΣΗΣ ΜΠΑΤΑΡΙΑΣ ΚΑΙ ΕΝΔΕΙΞΗ ΤΑΧΥΤΗΤΑΣ (ΕΙΚ. Η)

Η ένδειξη κατάστασης μπαταρίας δείχνει το επίπεδο φόρτισης και την κατάσταση λειτουργίας της συστοιχίας μπαταριών, ενώ η ένδειξη ταχύτητας δείχνει την κατάσταση λειτουργίας της μηχανής, σύμφωνα με το παρακάτω διάγραμμα. Η ένδειξη κατάστασης μπαταρίας και η ένδειξη ταχύτητας ανάβουν κατά την ενεργοποίηση της μηχανής ή εάν πατηθεί το κουμπί λειτουργίας ταχύτητας.

Ενδεικτικές λυχνίες		Επεξήγηση
Ένδειξη κατάστασης μπαταρίας	Ανάβει σταθερά πράσινη	Επίπεδο φόρτισης μπαταρίας από 20% έως 100%
	Αναβοσβήνει πράσινη	Επίπεδο φόρτισης μπαταρίας από 10% έως 20%
	Ανάβει σταθερά κόκκινη	Επίπεδο φόρτισης μπαταρίας μικρότερο από 10%
	Αναβοσβήνει κόκκινη	Η συστοιχία μπαταριών έχει σχεδόν αδειάσει και πρέπει να φορτιστεί αμέσως.
	Ανάβει σταθερά πορτοκαλί	Η συστοιχία μπαταριών έχει υπερθερμανθεί. Επιτρέπτε να κρυώσει η συστοιχία μπαταριών έως ότου η θερμοκρασία πέσει κάτω από τους 67°C. Βλ. «Προστασία μπαταρίας από υπερθέρμανση» παρακάτω.
	Αναβοσβήνει εναλλάξ κόκκινο/πράσινο	Ηλεκτρονική βλάβη συστοιχίας μπαταριών. Αντικαταστήστε τη συστοιχία μπαταριών ή επικοινωνήστε την εξυπηρέτηση πελατών της EGO. Βλ. «Προστασία από ηλεκτρονικές βλάβες μπαταρίας» παρακάτω.
Ένδειξη ταχύτητας (η εικόνα αντιστοιχεί στην υψηλή ταχύτητα)	Ανάβει σταθερά πράσινη	Το μηχανήμα λειτουργεί σωστά.
	Ανάβει σταθερά πορτοκαλί	Το μηχανήμα έχει υπερθερμανθεί. Αφήστε τη μηχανή να κρυώσει, ώσπου η θερμοκρασία να πέσει κάτω από τους 80°C. Βλ. «Προστασία μηχανής από υπερθέρμανση» παρακάτω.
	Αναβοσβήνει πορτοκαλί	Το μηχανήμα είναι υπερφορτωμένο. Βλ. «Προστασία μηχανής από υπερφόρτωση» παρακάτω.

Προστασία μπαταρίας από υπερθέρμανση

Εάν η θερμοκρασία της μπαταρίας υπερβεί τους 70°C κατά τη διάρκεια της λειτουργίας, το κύκλωμα προστασίας από υπερθέρμανση θα απενεργοποιήσει αμέσως τη μηχανή, ώστε να προφυλάξει τη συστοιχία μπαταριών από ζημιές υπερθέρμανσης. Η ένδειξη κατάστασης μπαταρίας θα ανάψει σταθερά πορτοκαλί. Αποδεσμεύστε τη σκανδάλη και περιμένετε ώσπου να κρυώσει η υπερθερμασμένη μπαταρία και η ένδειξη να γίνει πράσινη. Στη συνέχεια, επανεκκινήστε τη μηχανή.

Προστασία από ηλεκτρονικές βλάβες μπαταρίας

Όταν προκύπτει ηλεκτρονική βλάβη στη συστοιχία μπαταριών, ο δείκτης κατάστασης μπαταρίας αναβοσβήνει εναλλάξ κόκκινο/πράσινο και η μηχανή σβήνει εντός 3 δευτερολέπτων. Αντικαταστήστε τη συστοιχία μπαταριών ή επικοινωνήστε την εξυπηρέτηση πελατών της EGO.

Προστασία μηχανής από υπερφόρτωση

Η μηχανή διαθέτει ενσωματωμένη προστασία κυκλώματος από υπερφόρτωση. Εάν υπερφορτωθεί η μηχανή, ο κινητήρας ακινητοποιείται και η ένδειξη ταχύτητας αναβοσβήνει πορτοκαλί. Αφαιρέστε τη συστοιχία μπαταριών από τη μηχανή και, στη συνέχεια, τοποθετήστε εκ νέου τη συστοιχία μπαταριών και επανεκκινήστε τη μηχανή. Μειώστε το φορτίο στη μηχανή, αποφεύγοντας τις υπερβολικά μακρές ή υπερμεγέθεις μεσινέζες και την κοπή βαριών/ξύλων θάμνων.

Προστασία μηχανής από υπερθέρμανση

Εάν η θερμοκρασία της μηχανής υπερβεί τους 90°C κατά τη διάρκεια της λειτουργίας, το κύκλωμα προστασίας από υπερθέρμανση θα απενεργοποιήσει αμέσως τη μηχανή, ώστε να την προφυλάξει από ζημιές υπερθέρμανσης. Η ένδειξη ταχύτητας θα ανάψει σταθερά πορτοκαλί.

Αποδεσμεύστε τη σκανδάλη και περιμένετε ώσπου να κρυώσει η υπερθερμασμένη μηχανή και η ένδειξη ταχύτητας να γίνει πράσινη. Στη συνέχεια, επανακινήστε τη μηχανή.

ΑΣΥΡΜΑΤΗ ΤΕΧΝΟΛΟΓΙΑ BLUETOOTH®

Τα προϊόντα με ενσωματωμένη ασύρματη τεχνολογία Bluetooth® μπορούν να συνδεθούν στις υπηρεσίες EGO Connect μέσω της κινητής συσκευής σας ή της συσκευής EGO Bluetooth® Gateway. Για περισσότερες πληροφορίες ή για το πλήρες εύρος των συνδεδεμένων προϊόντων και υπηρεσιών μας, συμπεριλαμβανομένων των οδηγιών σύνδεσης, σαρώστε τον παρακάτω κωδικό QR ή μεταβείτε στη διεύθυνση www.egopowerplus.eu/connect.

Το σύμβολο  Bluetooth® ανάβει μόλις συνδεθεί το μηχανήμα.



ΧΡΗΣΗ ΤΗΣ ΚΕΦΑΛΗΣ ΧΛΟΟΚΟΠΤΙΚΟΥ ΜΕ ΜΕΣΙΝΕΖΑ

⚠️ ΠΡΟΕΙΔΟΠΟΙΗΣΗ: Για την αποφυγή σοβαρού τραυματισμού, φοράτε πάντοτε προστατευτικά γυαλιά ή γυαλιά προστασίας κατά τη χρήση της μονάδας. Φοράτε μάσκα προσώπου ή προστασίας από σκόνη σε τοποθεσίες με σκόνη.

Καθαρίζετε την περιοχή κοπής πριν από κάθε χρήση. Απομακρύνετε όλα τα αντικείμενα, όπως πέτρες, σπασμένα γυαλιά, καρφιά, σύρματα ή μεσινέζες, τα οποία μπορεί να εκσφενδονιστούν ή να εμπλακούν στο προσάρτημα κοπής. Απομακρύνετε παιδιά, παρευρισκόμενους και κατοικίδια από το χώρο.

Τα παιδιά, οι παρευρισκόμενοι και τα κατοικίδια πρέπει να βρίσκονται σε απόσταση τουλάχιστον 15 m. Ενδέχεται να εξακολουθεί να υπάρχει κίνδυνος για τους παρευρισκόμενους λόγω εκτοξευόμενων αντικειμένων. Ενθαρρύνετε τους παρευρισκόμενους να φορούν προστασία για τα μάτια. Εάν σας προσεγγίσει κάποιος, απενεργοποιήστε αμέσως τον κινητήρα και το προσάρτημα κοπής.

Πριν από κάθε χρήση, ελέγχετε για τυχόν εξαρτήματα με ζημιές/φθορές

Ελέγχετε την κεφαλή πρόσκρουσης, την καλύπτρα και τη στρόγγυλη λαβή και αντικαθιστάτε τα εξαρτήματα που έχουν ρωγμές, παραμόρφωση, λυγίσματα ή οποιοσδήποτε ζημιές.

Η λεπίδα κοπής μεσινέζας στην άκρη της καλύπτρας μπορεί να στομώσει με την πάροδο του χρόνου. Συνιστάται να την τροχίζετε ανά τακτά χρονικά διαστήματα με μια λίμα ή να την αντικαθιστάτε με νέα.

Μετά από κάθε χρήση, καθαρίζετε το χλοοκοπτικό.

⚠️ ΠΡΟΣΟΧΗ: Τα εμπόδια στις σπές εμποδίζουν ροή του αέρα στο περίβλημα κινητήρα και προκαλούν υπερθέρμανση ή τη ζημία σε αυτόν.

- Χρησιμοποιείτε μόνο ήπιο σαπούνι και ένα νωπό πανί για τον καθαρισμό της μηχανής. Δεν πρέπει να εισχωρήσουν υγρά στο εσωτερικό της μηχανής. Μην βυθίζετε ποτέ οποιοδήποτε τμήμα της μηχανής σε υγρά.
- Διατηρείτε πάντοτε τις σπές αερισμού στο περίβλημα κινητήρα και τον άξονα ελεύθερα από ρύπους.

⚠️ ΠΡΟΕΙΔΟΠΟΙΗΣΗ: Ποτέ μη χρησιμοποιείτε νερό για τον καθαρισμό του θαμνοκοπτικού σας. Αποφεύγετε τη χρήση διαλυτών κατά τον καθαρισμό των πλαστικών εξαρτημάτων. Τα περισσότερα πλαστικά είναι ευπαθή στη χρήση διαφόρων τύπων διαλυτών του εμπορίου. Χρησιμοποιείτε καθαρό πανί για την απομάκρυνση βρωμιάς, σκόνης, λαδιού, γράσου, κτλ.

Ελέγξτε για εμπλοκή της κεφαλής χλοοκοπτικού

- Για να αποφεύγετε εμπλοκές, διατηρείτε καθαρή την κεφαλή του χλοοκοπτικού. Απομακρύνετε τα υπολείμματα γρασιδιού, τα φύλλα, τη βρωμιά και οποιαδήποτε άλλα συσσωρευμένα υπολείμματα πριν και μετά από κάθε χρήση.
- Σε περίπτωση εμπλοκής, απενεργοποιήστε το χλοοκοπτικό με μεσινέζα και αφαιρέστε την μπαταρία και, στη συνέχεια, αφαιρέστε τυχόν γρασίδι που μπορεί να έχει τυλιχτεί γύρω από τον άξονα του κινητήρα ή την κεφαλή του χλοοκοπτικού.

Ρύθμιση μήκους μεσινέζας (Εικ. J)

Η κεφαλή χλοοκοπτικού επιτρέπει στον χειριστή να αποδεσμεύσει περισσότερη μεσινέζα χωρίς να σβήσει τον κινητήρα. Καθώς η μεσινέζα ξεφτίζει ή φθείρεται, μπορεί να αποδεσμευτεί επιπρόσθετη μεσινέζα, χτυπώντας ελαφρά την κεφαλή χλοοκοπτικού στο έδαφος, ενώ λειτουργεί το χλοοκοπτικό.

ΣΗΜΕΙΩΣΗ: Η αποδεσμευση μεσινέζας θα γίνεται δυσκολότερη όσο μειώνεται το μήκος της/

⚠️ ΠΡΟΕΙΔΟΠΟΙΗΣΗ: Μην απομακρύνετε ή τροποποιείτε τη μονάδα της λεπίδας κοπής μεσινέζας. Το υπερβολικά μεγάλο μήκος μεσινέζας θα προκαλέσει υπερθέρμανση στον κινητήρα και μπορεί να προκύψει σοβαρός τραυματισμός.

Αντικατάσταση μεσινέζας

ΣΗΜΕΙΩΣΗ: Χρησιμοποιείτε πάντα τη συνιστώμενη νάilon μεσινέζα διαμέτρου έως και 2,7 mm. Η χρήση διαφορετικής μεσινέζας μπορεί να προκαλέσει υπερθέρμανση ή ζημιά στο χλοοκοπτικό με μεσινέζα.

▲ ΠΡΟΕΙΔΟΠΟΙΗΣΗ: Μη χρησιμοποιείτε ποτέ μεσινέζα ενισχυμένη με μέταλλο, καλώδιο ή σχοινί. Αυτές μπορεί να σπάσουν και να εκτοξευθούν.

1. Απομακρύνετε τη συστοιχία μπαταριών από το χλοοκοπτικό μεσινέζας.
2. Απομακρύνετε την υπόλοιπη μεσινέζα, εφόσον απαιτηθεί.
3. Κόψτε 6 m μεσινέζας και εισαγάγετε την στην οπή τοποθέτησης μέσα στο οφθαλμίδιο (Εικ. Κ1). Ωθήστε και τραβήξτε τη μεσινέζα από την άλλη πλευρά, μέχρι να προκύψει το ίδιο μήκος μεσινέζας και στις δύο πλευρές του καρουλίου.
4. Πιέστε, ενώ περιστρέφετε το συγκρότημα κάτω καλύμματος στην κατεύθυνση του βέλους, για να τυλιγείτε τη μεσινέζα στο καρούλι, μέχρι να προεξέχουν περίπου 15 cm μεσινέζας σε κάθε πλευρά (Εικ. Κ2).
5. Πιέστε το κάτω συγκρότημα καλύμματος προς κάτω, ενώ τραβάτε τις μεσινέζες για να προωθήσετε χειροκίνητα τη μεσινέζα και να ελέγξετε τη σωστή συναρμολόγηση της κεφαλής χλοοκοπτικού.

Επαναφόρτωση της γραμμής κοπής

Εάν κοπεί η μεσινέζα στην έξοδο μεσινέζας ή η μεσινέζα δεν αποδέσμευτεί όταν χτυπηθεί η κεφαλή χλοοκοπτικού, ακολουθήστε τα παρακάτω βήματα:

1. Πιέστε τις γλωττίδες αποδέσμευσης στο επάνω κάλυμμα και απομακρύνετε το συγκρότημα κάτω καλύμματος, τραβώντας το ίσια προς τα έξω (Εικ. L1).
2. Αφαιρέστε τη μεσινέζα από το καρούλι.
3. Με το ένα χέρι να κρατάει το χλοοκοπτικό, χρησιμοποιήστε το άλλο χέρι για να πιάσετε το συγκρότημα κάτω καλύμματος και να ευθυγραμμίσετε τις γλωττίδες στο επάνω κάλυμμα με τις σχισμές στο συγκρότημα κάτω καλύμματος (Εικ. L2). Πιέστε το συγκρότημα κάτω καλύμματος μέχρι να κομπώσετε στη θέση του με τον χαρακτηριστικό ήχο «κλικ».
4. Ακολουθήστε τις οδηγίες της ενότητας «Αντικατάσταση μεσινέζας» για να επαναφορτώσετε τη μεσινέζα.

ΧΡΗΣΗ ΤΗΣ ΚΕΦΑΛΗΣ ΘΑΜΝΟΚΟΠΤΗ

▲ ΠΡΟΕΙΔΟΠΟΙΗΣΗ: Για την κοπή άγριος βλάστησης και θάμνων βυθίστε την περιστρεφόμενη

λεπίδα 3 οδοντώσεων στη βλάστηση για να επιτύχετε το αποτέλεσμα κοπής. Χρησιμοποιήστε το θαμνοκοπτικό σαν δρεπάνι (σαρώνετε δεξιά και αριστερά) στο επίπεδο του εδάφους. Μη χρησιμοποιείτε τη μονάδα κοπής πάνω από το ύψος μέσης.

▲ ΠΡΟΕΙΔΟΠΟΙΗΣΗ: Όσο πιο ψηλά βρίσκεται η μονάδα κοπής από το έδαφος, τόσο μεγαλύτερος είναι ο κίνδυνος τραυματισμού από κομμένα υπολείμματα κοπής που εκσφενδονίζονται πλαγίως.

▲ ΠΡΟΕΙΔΟΠΟΙΗΣΗ: Όταν κόβετε νέα βλάστηση ή άλλα ξύλινα υλικά διαμέτρου έως 2 εκ., χρησιμοποιείτε την αριστερή πλευρά της λεπίδας ώστε να αποφεύγετε καταστάσεις ανάκρουσης λεπίδας. Μη προσπαθείτε να κόβετε ξύλινα υλικά με μεγαλύτερη διάμετρο, καθώς η λεπίδα μπορεί να μαγκώσει ή το θαμνοκοπτικό μπορεί να πεταχτεί προς τα εμπρός. Αυτό μπορεί να προκαλέσει ζημιά στη λεπίδα ή το θαμνοκοπτικό ή απώλεια του ελέγχου θαμνοκοπτικού, με αποτέλεσμα ατομικό τραυματισμό.

▲ ΠΡΟΕΙΔΟΠΟΙΗΣΗ: Αν η λεπίδα δεν χρησιμοποιείται όπως πρέπει, μπορεί να ραγίσει, να φθαρεί ή να σπάσει. Αντικείμενα που πετάνονται μπορεί να προκαλέσουν σοβαρό τραυματισμό στο χειριστή ή παρευρισκόμενους. Για να μειώσετε τον κίνδυνο ατομικού τραυματισμού είναι σημαντικό να τηρείτε τα εξής προληπτικά μέτρα:

- Αποφεύγετε επαφή με σκληρά ή στερεά ξένα αντικείμενα όπως μικρές ή μεγάλες πέτρες ή μεταλλικά τεμάχια.
- Ποτέ μην κόβετε ξύλο ή θάμνους με μια διάμετρο στελέχους μεγαλύτερη από 2 εκ.
- Ελέγχετε τη λεπίδα ανά τακτά χρονικά διαστήματα για ενδείξεις ζημιάς. Μη συνεχίζετε την εργασία με φθαρμένη λεπίδα.
- Τροχίζετε εκ νέου τη λεπίδα τακτικά (όταν έχει στομώσει αισθητά) και, εφόσον απαιτηθεί, αναθέστε την ευθυγράμμισή της (αυτή η εργασία πρέπει να διεξάγεται από εξειδικευμένο τεχνικό του σέρβις).

Ανάκρουση λεπίδας

Προσέχετε ιδιαίτερα όταν χρησιμοποιείτε τη λεπίδα 3 οδοντώσεων με αυτήν τη μονάδα. Η ανάκρουση λεπίδας είναι η αντίδραση που μπορεί να προκύψει όταν η περιστρεφόμενη λεπίδα έρθει σε επαφή με οτιδήποτε δεν μπορεί να κόψει. Αυτή η επαφή μπορεί να κάνει τη λεπίδα να σταματήσει για λίγο και η μονάδα μπορεί ξαφνικά να ωθηθεί μακριά από το αντικείμενο που χτυπήθηκε. Η αντίδραση μπορεί να είναι τόσο βίαιη, ώστε ο χειριστής να χάσει τον έλεγχο της μονάδας. Η ανάκρουση του δίσκου κοπής μπορεί να συμβεί απροειδοποίητα, αν το μηχανήμα πάθει εμπλοκή, σβήσει ή κολλήσει. Αυτό είναι πιθανότερο να συμβεί σε περιοχές όπου δεν διακρίνεται καλά το

υλικό που κόβει το μηχάνημα. Για μεγαλύτερη ευκολία και ασφάλεια κατά την κοπή, προσεγγίστε τα αγριόχορτα προς κοπή με το θαμνοκοπτικό από τα δεξιά προς τα αριστερά. Στην περίπτωση που συναντήσετε απρόσμενα κάποιο αντικείμενο ή ξύλινο βλαστό, με αυτή την τακτική μπορεί να ελαχιστοποιηθεί η αντίδραση ανάκρουσης λεπίδας.

ΣΥΝΤΗΡΗΣΗ

▲ ΠΡΟΕΙΔΟΠΟΙΗΣΗ: Πριν από τον έλεγχο, τον καθαρισμό ή τη συντήρηση της μονάδας, σβήστε τον κινητήρα, περιμένετε ώσπου να ακινητοποιηθούν όλα τα κινούμενα εξαρτήματα και αφαιρέστε τη συστοιχία μπαταριών. Η μη τήρηση των οδηγιών μπορεί να οδηγήσει σε σοβαρό τραυματισμό ή υλικές ζημιές.

▲ ΠΡΟΕΙΔΟΠΟΙΗΣΗ: Κατά τη συντήρηση, χρησιμοποιείτε μόνο όμοια ανταλλακτικά. Η χρήση οποιωνδήποτε άλλων εξαρτημάτων μπορεί να προκαλέσει κίνδυνο ή υλικές ζημιές. Προκειμένου να διασφαλιστεί η ασφάλεια και η αξιοπιστία, όλες οι επισκευές πρέπει να διενεργούνται από εξειδικευμένο τεχνικό σέρβις.

ΚΑΘΑΡΙΣΜΟΣ ΜΗΧΑΝΗΣ

- Καθαρίζετε τη μονάδα, χρησιμοποιώντας ένα νωπό πανί με ήπιο απορρυπαντικό.
- Μη χρησιμοποιήσετε κανένα δραστικό απορρυπαντικό πάνω στο πλαστικό περιβλήμα ή τη λαβή. Αυτά μπορούν να καταστραφούν από ορισμένα αρωματικά έλαια, όπως πεύκο και λεμόνι, καθώς και από διαλύτες, όπως η κηροζίνη. Η υγρασία μπορεί, επίσης, να προκαλέσει κίνδυνο ηλεκτροπληξίας. Σκουπίζετε την ενδεχόμενη υγρασία με ένα μαλακό στεγνό πανί.

ΛΙΠΑΝΣΗ ΚΙΒΩΤΙΟΥ ΟΔΟΝΤΟΤΡΟΧΩΝ

Για βέλτιστη λειτουργία και μεγαλύτερη διάρκεια ζωής, λιπαίνετε το κιβώτιο οδοντοτροχών με ειδικό γράσο (4-5 ml τη φορά) ανά 50 ώρες λειτουργίας. Μην υπερβαίνετε τα 3/4 της χωρητικότητας της οπής λαδιού

Το ειδικό γράσο πρέπει να ανταποκρίνεται στις εξής απαιτήσεις:

1. Ανήκει σε DIN51818: Βαθμός διεύθυνσης κώνου NLGI-1
2. Γράσο με βάση εστέρα.
3. Άριστη εκκίνηση χαμηλής θερμοκρασίας, EP, μηχανικό κούρεμα, αντίσταση σε λείανση και αντιδιαβρωτικές ιδιότητες.
4. Θερμοκρασία λειτουργίας μεταξύ -40~180°C.

Αφαιρέστε την μπαταρία και τα μπουλόνια σφράγισης. Λίπανση του κιβωτίου οδοντοτροχών μέσω της οπής λίπανσης.

ΣΗΜΕΙΩΣΗ: Υπάρχει μια βίδα στεγανοποίησης στο κιβώτιο οδοντοτροχών και μία στην κεφαλή ισχύος, αντίστοιχα.

ΑΠΟΘΗΚΕΥΣΗ ΤΗΣ ΜΗΧΑΝΗΣ

- Αφαιρείτε τη συστοιχία μπαταριών από τη μηχανή όταν δεν χρησιμοποιείται.
- Καθαρίζετε καλά τη μηχανή προτού την αποθηκεύσετε.
- Αποθηκεύετε τη μονάδα σε έναν στεγνό, καλά αεριζόμενο χώρο, κλειδωμένο ή σε ψηλό σημείο, εκτός εμβέλειας παιδιών. Μην αποθηκεύετε τη μηχανή επάνω ή δίπλα σε λιπάσματα, βενζίνη ή άλλες χημικές ουσίες.
- Τοποθετείτε τη θήκης λεπίδας στη λεπίδα 3 οδοντώσεων κατά τη μεταφορά και την αποθήκευση (Εικ. Μ).

Προστασία του περιβάλλοντος



Μην απορρίπτετε ηλεκτρικό εξοπλισμό, παλιές μπαταρίες και φορτιστές στα οικιακά απορρίμματα! Μεταφέρετε αυτό το προϊόν σε εξουσιοδοτημένο κέντρο ανακύκλωσης και διαθέστε το για ξεχωριστή συλλογή. Οι ηλεκτρικές μηχανές πρέπει να επιστρέφονται σε περιβαλλοντικά συμβατή μονάδα ανακύκλωσης.

ΑΝΤΙΜΕΤΩΠΙΣΗ ΠΡΟΒΛΗΜΑΤΩΝ

ΠΡΟΒΛΗΜΑ	ΑΙΤΙΑ	ΑΝΤΙΜΕΤΩΠΙΣΗ
Το εργαλείο δε λειτουργεί.	<ul style="list-style-type: none"> ■ Το πακέτο συσσωρευτών δεν είναι συνδεδεμένο στο χλοοκοπτικό με μεσινέζα. ■ Δεν υπάρχει ηλεκτρική επαφή μεταξύ του μηχανήματος και της μπαταρίας. ■ Η συστοιχία μπαταριών έχει αδειάσει. ■ Ο μοχλός ασφάλισης και ο διακόπτης-σκανδάλη δεν πατήθηκαν ταυτόχρονα. 	<ul style="list-style-type: none"> ■ Προσαρτήστε τη συστοιχία μπαταριών στο χλοοκοπτικό με μεσινέζα. ■ Επανατοποθετήστε τη συστοιχία μπαταριών. ■ Φορτίστε τη συστοιχία μπαταριών. ■ Πιέστε το μοχλό ασφάλισης προς τα κάτω και διατηρήστε τον πιεσμένο, και στη συνέχεια, πιέστε τη σκανδάλη για να ενεργοποιήσετε τη μηχανή.
Το μηχανήμα σταματά να λειτουργεί κατά την κοπή	<ul style="list-style-type: none"> ■ Χρησιμοποιείται μια βαριά μεσινέζα. ■ Ο κινητήρας έχει υπερφορτωθεί. ■ Η συστοιχία μπαταριών ή η μηχανή έχει υπερθερμανθεί. ■ Η συστοιχία μπαταριών έχει αποσυνδεθεί από τη μηχανή. ■ Η συστοιχία μπαταριών έχει αδειάσει. 	<ul style="list-style-type: none"> ■ Χρησιμοποιείτε τη συνιστώμενη μεσινέζα με διάμετρο έως και 2,7 mm. ■ Το μηχανήμα θα επανέλθει μόλις μειωθεί το φορτίο. Για συνεχή εργασία, ελαττώστε το φορτίο της μηχανής. ■ Αφήστε τη συστοιχία μπαταριών ή τη μηχανή να κρυώσει, ώσπου η θερμοκρασία να πέσει κάτω από τους 67°C. ■ Τοποθετήστε εκ νέου την μπαταρία στη μηχανή. ■ Φορτίστε τη συστοιχία μπαταριών.

GR

ΠΡΟΒΛΗΜΑ	ΑΙΤΙΑ	ΑΝΤΙΜΕΤΩΠΙΣΗ
<p>Η μεσινέζα δεν αποδεσμεύεται (μόνο με χρήση της κεφαλής χλοοκοπτικού).</p>	<ul style="list-style-type: none"> ■ Ο άξονας κινητήρα ή η κεφαλή χλοοκοπτικού έχουν γεμίσει με γρασίδι. ■ Δεν υπάρχει επαρκής μεσινέζα στην κεφαλή χλοοκοπτικού. ■ Η κεφαλή χλοοκοπτικού είναι βρώμικη. ■ Το νήμα έχει μπλεχτεί στην κεφαλή κοπής. ■ Η μεσινέζα είναι υπερβολικά κοντή. 	<ul style="list-style-type: none"> ■ Σταματήστε το χλοοκοπτικό, απομακρύνετε τη μπαταρία και αφαιρέστε το γρασίδι από τον άξονα κινητήρα και την κεφαλή χλοοκοπτικού. ■ Αφαιρέστε την μπαταρία και αντικαταστήστε τη μεσινέζα. Ακολουθήστε τις οδηγίες της ενότητας «ΑΝΤΙΚΑΤΑΣΤΑΣΗ ΜΕΣΙΝΕΖΑΣ» στο παρόν εγχειρίδιο. ■ Απομακρύνετε την μπαταρία και καθαρίστε το συγκρότημα κάτω καλύμματος, το καρούλι και το επάνω κάλυμμα. ■ Απομακρύνετε τη μπαταρία, αφαιρέστε το νήμα από το καρούλι και ξανατυλίξτε. Ακολουθήστε το απόσπασμα «ΑΝΤΙΚΑΤΑΣΤΑΣΗ ΜΕΣΙΝΕΖΑΣ» στο παρόν εγχειρίδιο. ■ Αφαιρέστε τη μπαταρία και τραβήξτε τη μεσινέζα ενώ πατάτε και αποδεσμεύετε διαδοχικά την κεφαλή χλοοκοπτικού.
<p>Συσσωρεύεται γρασίδι γύρω από την κεφαλή χλοοκοπτικού και από το περίβλημα κινητήρα</p>	<ul style="list-style-type: none"> ■ Κοπή ψηλού γρασιδιού σε επίπεδο εδάφους. 	<ul style="list-style-type: none"> ■ Κόψτε τα αγριόχορτα σε διάφορα τμήματα, από επάνω προς το έδαφος.

ΕΓΓΥΗΣΗ

ΠΟΛΙΤΙΚΗ ΕΓΓΥΗΣΗΣ EGO

Επισκεφθείτε την ιστοσελίδα egopowerplus.eu για όλους τους όρους και τις προϋποθέσεις της πολιτικής εγγύησης EGO.

GR

TÜM TALIMATLARI OKUYUN!



KULLANIM KILAVUZUNU OKUYUN

! UYARI: Artık risk! Kalp pili gibi elektronik cihaz kullanan kişiler bu ürünü kullanmadan önce hekimlerine danışmalıdır. Elektrikli cihazların, kalp pili yakınında çalıştırılması kalp pilinde parazite veya arızaya neden olabilir.



Güvenlik Uyarısı



Koruyucu Gözlük Takın



Koruyucu Kask Takın



Kaymaz Ayakkabı Giyin



Bıçak İtmesine Karşı Dikkatli Olun



Makine ile çevredeki insanlar arasında en az 15 m mesafe olmalıdır.



Misina çapı - Naylon misininin çapıdır.



Garanti edilen ses gücü seviyesidir. Çevre gürültü emisyonu Avrupa Birliği Yönetmeliğine uygundur.



Birleşik Krallık Uygunluğu Değerlendirildi.



Bluetooth®

n_0

Maksimum Hız



Doğru Akım

kg

Kilogram

mm

Milimetre

GÜVENLİK SEMBOLLERİ



! UYARI: Makineler kullanılırken yabancı nesnelere gözlerinize fırlatabilir ve bu da gözlerinize ciddi biçimde zarar verebilir. Makineyi kullanmaya başlamadan önce daima göz koruması veya yan siperleri olan koruyucu gözlük takın ve gerektiğinde tam yüz siperi kullanın. Gözlük üzerinde kullanım için Geniş Görüşlü Güvenlik Maskesi takmanızı veya yan siperleri olan standart koruyucu gözlük takmanızı öneririz.



Kullanım Kılavuzunu Okuyun ve Anlayın



Kulak Koruması Takın



El Koruması Kullanın



Fırlayan nesnelere dikkat edin



Bakım yapmadan önce aküyü çıkarın



Kesme genişliği - Ot biçme makinesinin maksimum kesme genişliğidir.



Bu ürünü yağmur altında kullanmayın veya yağmur yağarken dışarıda bırakmayın.



Atık elektrikli ürünler, evsel atıklar ile birlikte bertaraf edilmemelidir. Yetkili bir geri dönüşüm merkezine teslim edilmelidir.



Bu ürün, yürürlükteki Avrupa direktiflerine uygundur.

IPX5

Hava Girişi Koruma Derecesi

V

Volтаж

.../dk.

Dakikada devir veya ileri geri hareket

cm

Santimetre

TR

NOT: Bluetooth® kelime işareti ve logoları, Bluetooth SIG, Inc. şirketinin tescilli ticari markalardır ve bu tür işaretlerin EGO tarafından her türlü kullanımı lisanslıdır.

TEKNİK ÖZELLİKLER

Kesici ünite	Kesim başlığı	3 dişli bıçak	
Voltaj	56 V 		
n_0	Düşük: 3500/dk. Orta: 4500/dk. Yüksek: 5200/dk.		
Kesim Misinası Türü	2,7 mm naylon büküm ipi	/	
Kesim bıçağı	/	ABB1203	
Kesme Genişliği	45 cm	30 cm	
Önerilen Çalışma Sıcaklığı	0°C - 40°C		
Önerilen Depolama Sıcaklığı	-20°C - 70°C		
Optimum Şarj Sıcaklığı	5°C - 40°C		
Ağırlık (akü hariç)	5.4 kg		
Ölçülen ses güç düzeyi L_{WA}	95 dB(A) K=1,6 dB(A)	96.3 dB(A) K=2,1 dB(A)	
	82 dB(A) K=3 dB(A)	83,4 dB(A) K=2,5 dB(A)	
Garanti edilen ses gücü düzeyi L_{WA} (2000/14/AT uyarınca)	96 dB(A)	98 dB(A)	
Titreşim a_h	Sol tutma sapı	1,2 m/s ² K=1,5 m/s ²	1,5 m/s ² K=1,5 m/s ²
	Sağ tutma sapı	1,2 m/s ² K=1,5 m/s ²	1,5 m/s ² K=1,5 m/s ²

TR

- Beyan edilen toplam titreşim değeri, standart test yöntemine uygun olarak ölçülmüştür ve bir makineyi diğer bir makine ile karşılaştırmak için kullanılabilir.
- Beyan edilen toplam titreşim değeri, maruz kalma seviyesinin ilk değerlendirmesi için de kullanılabilir.

DİKKAT: Makinenin fiili kullanımı sırasında oluşan titreşim emisyonu değeri makinenin kullanım şekline bağlı olarak beyan edilen değerden farklı olabilir. Operatör korunmak için fiili kullanım koşullarında eldiven ve kulak koruması takmalıdır.

AMBALAJ (ŞEK. A1)

AÇIKLAMA

OT BIÇME MAKİNESİNİZİ TANIYIN (Şek. A1)

1. Hız Göstergesi
2. Bluetooth® Göstergesi
3. Hız Modu Düğmesi
4. Akü Durumu Göstergesi
5. Kayış Tokası
6. Kalça pedi
7. Sızdırmazlık Cıvatası (2)
8. Mil Kilitli Erişim Deliği
9. Kesme misinası
10. Biçme Başlığı (Besleme başlığı)
11. Misina kesim bıçağı
12. Ot Biçme Makinesi Siperi
13. Mil
14. Gidon
15. Dizli Taşıma Halkaları
16. Kelebek cıvata
17. Tetik
18. Kilit Açma Kolu
19. Akü Çıkarıcı
20. Elektrik Kontakları
21. Mandal
22. Akü Çıkarma Düğmesi
- 23*. Çalı Kesici Siperi
- 24*. 3 Dişli Bıçak
- 25*. Bıçak Kılıfı
26. Dış Flanş (sadece çalı kesici başlığıyla kullanım için)
27. Somun (sadece çalı kesici başlığıyla kullanım için)
28. Alyan Anahtarı

* AYRI SATILIR

MONTAJ

⚠ UYARI: Hasarlı veya eksik parça varsa bu parçalar değiştirilinceye kadar ürünü çalıştırmayın. Bu ürünün hasarlı veya eksik parçalar ile kullanılması ciddi yaralanmalara yol açabilir.

⚠ UYARI: Bu ürün üzerinde değişiklik yapmaya veya bu ot biçme makinesi ile kullanılması önerilmeyen aksesuarlar oluşturmayla çalışmayın. Bu tür değişiklikler veya modifikasyonlar hatalı kullanımdır ve ciddi yaralanmalara neden olabilen tehlikeli bir duruma sebep olabilir.

⚠ UYARI: Ciddi kişisel yaralanmalara neden olabilen yanlışlıkla çalışmayı önlemek için parçaları monte ederken aküyü mutlaka makineden çıkarın.

⚠ UYARI: Makinede çalı kesici başlığı varsa, emniyet bariyeri çubuğu monte edilmelidir.

SİPERİ MONTE ETME (ŞEK. B1 ve B2)

⚠ UYARI: Siperi monte ederken veya değiştirirken daima eldiven takın. Siper üzerindeki bıçağa ve elinizin kesilmesine dikkat edin.

⚠ UYARI: Siper düzgün şekilde takılı değilken asla makineyi kullanmayın. Siper, kullanıcıyı korumak için daima makineye takılı durumda olmalıdır! Siper takılıken, asla siperi çıkarmaya veya ayarlamaya çalışmayın, değiştirilmesi gerekirse, yetkili bir servis teknisyeni tarafından gerçekleştirilmelidir!

DİKKAT: Bu makine ile uyumlu iki çeşit siper vardır. Ot biçme makinesi başlığıyla sadece  simgesi bulunan siper kullanılabilir ve çalı kesici başlığıyla KULLANILMAMALIDIR. Makineyi kullanırken doğru siperi seçmeye dikkat edin.

Siper üzerindeki iki civatayı gevşetin ve sökün, siper montaj deliklerini makinedeki montaj delikleriyle hizalayın ve ardından siperi mil tabanına iki civata ve iki yaylı rondela ile sabitleyin.

⚠ UYARI: Siperin B1 ve B2 şekillerindeki gibi takıldığında emin olun, siperin ters takılması çok büyük tehlike oluşturur!

GİDONU AYARLAMA

1. Motoru durdurun ve takılıysa aküyü makineden çıkarın.
2. Nakliye sırasında gidon, Şek. C1'de gösterildiği gibi mile monte edilir.
3. Braket üzerindeki kelebek civatayı gevşetin ve ardından gidonu Şek. C2'de gösterildiği gibi milin etrafında 180° kaldırın.
4. Kolu biçme başlığına bakacak şekilde SAAT YÖNÜNÜN TERSİNE 90° çevirin (Şek.C3).
5. Gidonu yerine sabitlemek için kelebek civatayı sıkın.

⚠ UYARI: Ciddi kişisel yaralanma riski. Aleti yalnızca gidon mile dik olarak ayarlandığında ve operatör gidonu iki eliyle tuttuğunda çalıştırın.

BİÇME BAŞLIĞINI ÇALI KESİCİ BAŞLIĞIYLA DEĞİŞTİRME

1. Aküyü makineden çıkarın.
2. Flanştaki yuvayı dişli kutusundaki mil kilitleme deliği ile hizalamak için biçme başlığını çevirin ve deliğe bir stabilizatör yerleştirin (Şekil D1).
3. Biçme başlığını motor milinden çıkarmak için SAAT YÖNÜNDE çevirin (Şek. D1 ve D2).
4. Bıçak bir kılıf ile teslim edilir. Bıçağı çalı kesiciye takmadan önce kılıf, kılıf üzerindeki kancadan çıkarılmalıdır (Şek. D3).

DİKKAT: Yaralanmalara karşı korunmak için 3 dişli bıçakla herhangi bir işlem yapmadan önce eldiven giymelisiniz.

5. İç flanş ve flanş kapağını milden ayrılmışsa yerine takın (Şek. D4).
6. Bıçak yüzeyinin iç flanş çıkıntısının yüzeyi ile aynı hizada olmasını sağlayarak bıçağı motor miline monte edin. Dış flanş ve somunu monte edin (Şek. D5). Somunu SAAT YÖNÜNÜN TERSİNE parmakla sıkın.
7. Dişli kutusunu destek için sağlam bir yüzey üzerine yerleştirin. Bir elinizle çalı kesici milini tutun ve diğer elinizle 16 mm'lik lokma anahtarını (ürüne dahil değildir) kavrayarak somunu SAAT YÖNÜNÜN TERSİNE sıkın (Şek. D6).
8. Rondelalı iki civatayı gevşeterek ot biçme makinesi siperini çıkarın (Şek. D7).
9. Çalı kesici siperi (ürüne dahil değildir) ot biçme makinesi ile birlikte verilen iki civata ve pulla birlikte ot biçme makinesi korumasıyla aynı şekilde takın (Şek. D8).

DİKKAT: Makineye çalı kesici başlığı takılıken doğru siperi seçmek için dikkatli olun.

ÇALIŞTIRMA

⚠ UYARI: Bu ürüne karşı edindiğiniz alışkanlığın sizi dikkatsiz yapmasına izin vermeyin. Bir anlık dikkatsizliğin ciddi yaralanmalara sebep olabileceğini unutmayın.

⚠ UYARI: Daima göz koruması ve kulak koruması kullanın. Aksi halde gözlerinize nesneler fırlayabilir ve başka ciddi yaralanmalar oluşabilir.

⚠ UYARI: Bu ürünün üreticisi tarafından önerilmeyen herhangi bir aparatı veya aksesuarı kullanmayın. Tavsiye edilmeyen aksesuarların veya aparatların kullanımı ciddi yaralanmalara sebep olabilir.

⚠ UYARI: Ciddi yaralanmaları önlemek için aparat bakımı veya onarımı, temizliği, değişimi yapmadan veya makineden parça sökmeden önce aküyü çıkarın.

KULLANIM ALANLARI

Bu ürünü aşağıda belirtilen amaçlar için kullanabilirsiniz:

Budama: duvar, çit, ağaç ve kenarlıklarda bulunan çim ve otların temizlenmesi için kullanılır.

Kesim: normal çim biçme makinesi ile ulaşılması zor olan çimlerin kesilmesi için kullanılır.

DİKKAT: Makine yalnızca belirtilen amaçlar için kullanılmalıdır. Diğer kullanım şekilleri hatalı kullanım olarak kabul edilir.

AKÜYÜ TAKMA/ÇIKARMA

Sadece Şek. A2'de listelenen EGO marka aküleri ve şarj cihazlarını kullanın.

İlk kullanımdan önce tamamen şarj edin.

Takmak için (Şek. E1)

Akü çubuklarını aletin akü bağlantı noktasındaki montaj yuvalarıyla hizalayın ve akü yerine oturmaya kadar kaydırın.

Çıkarmak için (Şek. E2)

Akü çıkarma düğmesine basın, akü mandaldan ayrılacaktır.

⚠ UYARI: Akü çıkarma düğmesine basarken daima ayaklarınızın durduğu yere, çocuklara veya evcil hayvanlara dikkat edin. Akü düşerse ciddi yaralanmaya neden olabilir. ASLA aküyü yüksek bir yerden çıkarmayın.

ÇİFT OMUZ ASKISININ TAKILMASI VE MAKİNENİN TUTULMASI

- Çift omuz askısını vücudunuza takın ve askı tokasının iki parçasını klik sesi duyulana kadar birbirine geçirin (Şek. F1).
- Kalça pedinin kancasını, mile sabitlenmiş omuz askısı halkasının deliğine hizalayın ve mile hafifçe bastırın (Şek. F2, F3 ve F4).
- Çalı kesiciyi iki elinizle vücudunuzun sağ tarafında tutun (Şek. F5). Biçme başlığı, operatörün yere doğru eğilmesine gerek kalmadan, kesilecek malzemeye kolayca temas edecek şekilde yere paralel olmalıdır.
- Misinalı ot biçme makinesi iki şekilde çıkarılabilir; Kayış tokasını açın (Şek. F6) veya kayışın kancasına bastırın ve mile sabitlenmiş halkadan ayırın (Şek. F2).

⚠ UYARI: Acil bir durumda, askıyı hangi şekilde takılı olursa olsun derhal omuzunuzdan çıkarın. Kayış tokasını açıp (Şek. F6) iki elinizi her iki yandan omuzlarınızdan çıkarmak hızlı bir çıkarma yöntemidir

⚠ UYARI: Tek omuz askısını ve çift omuz askısını aynı anda kullanmamalısınız.

MAKİNEYİ ÇALIŞTIRMA/DURDURMA (Şek. G)

Çalıştırmak için

- Kilitleme kolunu tamamen oluğa oturana kadar yukarı hareket ettirin, bu konumda tutun ve ardından başlatmak için tetiğe basın.
- Tetiğe basma düzeyindeki farklar kesim ünitesinin farklı dönüş hızlarında dönmesini sağlar. Yapacağınız işe uygun şekilde hızı ayarlayın.

DİKKAT: Motor, yalnızca kilitleme kolu ileri hareket ettirildiğinde ve aynı anda tetiğine basıldığında çalışır.

Durdurmak için

Makineyi kesme alanından uzaklaştırın ve durdurmak için tetiği bırakın.

⚠ UYARI: Mola verdiğinizde ve işi bitirdikten sonra daima aküyü makineden çıkarın.

G-1	Kilit Açma Kolu	G-2	Tetik
-----	-----------------	-----	-------

HIZ MODUNU DEĞİŞTİRME (FIG. H)

Makine üç hız moduna sahiptir.

Hız modu anahtarına her basıldığında, hız modu değişir.

Hız göstergesi aktif hız durumunu gösterir: düşük hız için bir ışık, orta hız için iki ışık, yüksek hız için üç ışık yanar. Düşük hız modu, makinenin daha iyi kontrol edilmesini ve şarj başına daha uzun çalışma süresi sağlar.

DİKKAT:

Hız modu, makine çalıştırılmadan önce VEYA çalışma sırasında ayarlanabilir.

Makine bir aradan sonra yeniden çalıştırıldığında hız modu önceki hıza dönecektir.

H-1	Hız Göstergesi	H-3	Hız Modu Düğmesi
H-2	Bluetooth® Göstergesi	H-4	Akü Durumu Göstergesi

AKÜ DURUMU GÖSTERGESİ VE HIZ GÖSTERGESİ (ŞEK. H)

Akü durumu göstergesi, akünün şarj seviyesini ve çalışma durumunu gösterir ve aşağıdaki tabloda gösterildiği gibi hız göstergesi, makinenin çalışma durumunu gösterir. Akü durumu göstergesi ve hız göstergesi, makine çalıştırıldığında VEYA hız modu düğmesine basıldığında yanar.

Gösterge Işıkları		Anlamı	
Akü durumu göstergesi	Sabit yeşil		Akü şarj seviyesi %20 ila %100
	Yanıp sönen yeşil		Akü şarj seviyesi %10 ila %20
	Sabit kırmızı		Akü şarj seviyesi %10'dan az
	Yanıp sönen kırmızı		Akü bitmek üzere ve bir an önce şarj edilmelidir.
	Sabit turuncu		Akü aşırı ısınmıştır. Aküyü, sıcaklığı 67°C'nin altına düşene kadar soğutun. Aşağıdaki " Akü Yüksek Sıcaklık Koruması " bölümüne bakın
	Sırasıyla kırmızı/yeşil yanıp sönen		Aküde elektronik hata var. Aküyü değiştirin veya EGO müşteri hizmetleri merkeziyle iletişime geçin. Aşağıdaki " Akü Elektroniği Hata Koruması " bölümüne bakın.
Hız göstergesi (resimde yüksek hız gösterilmektedir)	Sabit yeşil		Makine düzgün çalışıyor.
	Sabit turuncu		Makine aşırı ısınmıştır. Sıcaklık 80°C'nin altına düşene kadar makineyi soğutun. Aşağıdaki " Makine Yüksek Sıcaklık Koruması " bölümüne bakın.
	Yanıp sönen turuncu		Makine aşırı yüklenmiştir. Aşağıdaki " Makine Aşırı Yük Koruması " bölümüne bakın.

Akü Yüksek Sıcaklık Koruması

Çalışma sırasında akü sıcaklığı 70°C'yi aşarsa, sıcaklık koruma devresi aküyü aşırı ısınma hasarından korumak için makineyi hemen kapatır. Akü durumu göstergesi sabit turuncu renkte yanar. Tetiği bırakın ve aşırı ısınan akü soğuyana ve gösterge yeşile dönene kadar bekleyin, ardından makineyi yeniden başlatın.

Akü Elektroniği Hata Koruması

Akü elektroniği hatası oluştuğunda, akü durumu göstergesi dönüşümlü olarak kırmızı/yeşil yanıp söner ve makine 3 saniye içinde kapanır. Aküyü değiştirin veya EGO müşteri hizmetleri merkeziyle iletişime geçin.

Makine Aşırı Yük Koruması

Bu makinede dahili aşırı yük devre koruması vardır. Makine aşırı yüklendiğinde motor durur ve hız göstergesi turuncu renkte yanıp söner. Aküyü makineden çıkarın, ardından aküyü yeniden takın ve makineyi yeniden başlatın. Makine üzerindeki yükü azaltın, çok uzun veya aşırı büyük kesme misinası kullanılmaktan veya ağır/odunsu çalıları kesmekten kaçının.

Makine Yüksek Sıcaklık Koruması

Çalışma sırasında makine sıcaklığı 90°C'yi aşarsa, sıcaklık koruma devresi makineyi aşırı ısınma hasarına karşı hemen kapatır. Hız göstergesi sabit turuncu renkte yanar. Tetiği bırakın ve aşırı ısınan makine soğuyana ve hız göstergesi yeşile dönene kadar bekleyin, ardından makineyi yeniden başlatın.

TR

BLUETOOTH® KABLOSUZ TEKNOLOJİSİ

Dahili Bluetooth® kablosuz teknolojisine sahip ürünler, mobil cihazınız veya EGO Bluetooth® Gateway cihazınız aracılığıyla EGO Connect hizmetlerine bağlanabilir. Bilgi veya bağlantı talimatları da dahil olmak üzere tüm bağlı ürün ve hizmet yelpazemiz için lütfen aşağıdaki QR Kodunu tarayın veya www.egopowerplus.eu/connect adresini ziyaret edin.

Makine bağlantısında Bluetooth® sembolü  yanar.



OT BİÇME MAKİNESİ BAŞLIĞIYLA KULLANMA

⚠ UYARI: Ciddi kişisel yaralanmayı önlemek için, bu cihazı kullanırken daima göz koruması veya koruyucu gözlük takın. Çalışma ortamı tozluysa, yüz veya toz maskesi takın.

Her kullanımdan önce kesilecek alanı temizleyin. Taş, kırık cam, çivi, tel veya misina gibi fırlayabilecek veya kesme aparatına dolanabilecek tüm nesnelere temizleyin. Çocukları, üçüncü şahısları ve evcil hayvanları çalışma alanından uzak tutun. Çocukları, üçüncü şahısları ve evcil hayvanları çalışma alanından en az 15 metre uzak tutun; buna rağmen üçüncü şahısların fırlayan nesnelere yaralanma riski olabilir. Üçüncü şahısların göz koruması kullanmaları önerilir. Çalışırken yanınıza yaklaşan kimselerin olması durumunda derhal motoru ve kesme aparatını durdurun.

Her kullanımdan önce hasarlı/aşınmış parça olup olmadığını kontrol edin

Besleme başlığını, siperi ve halka tutma kolunu kontrol edin, çatlak, kırılmış, eğik veya hasarlı kesim parçalarını değiştirin.

Siper kenarındaki misina kesme bıçağı zamanla körelebilir. Bu bıçağı düzenli olarak bir eğe ile bilemeniz veya yenisiyle değiştirmeniz önerilir.

Her kullanımdan sonra biçme makinesini temizleyin.

⚠ İKAZ: Hava deliklerindeki tıkanıklıklar motor gövdesindeki hava akımını engelleyerek aşırı ısınmaya ve motor hasarına neden olabilir.

- Makineyi temizlemek için sadece hafif sabun ve nemli bir bez kullanın. Makinenin içine asla sıvı girmesine izin vermeyin; makinenin herhangi bir parçasını asla bir sıvıya batırmayın.

- Motor gövdesindeki hava deliklerinin her zaman temiz kalmasını sağlayın.

⚠ UYARI: Biçme makinenizi temizlemek için asla su kullanmayın. Plastik parçaları temizlerken çözücü maddeler kullanmaktan kaçının. Çoğu plastik parça çeşitli tip ticari solventlerden zarar görebilir. Kir, toz, yağ, gres vb. gidermek için temiz bez kullanın.

Biçme başlığında tıkanma olup olmadığını kontrol edin

- Tıkanmayı önlemek için biçme başlığını temiz tutun. Her kullanımdan önce ve sonra çim kırpıntılarını, yaprakları, kiri ve birikmiş diğer kalıntıları temizleyin.
- Tıkanma meydana geldiğinde ot biçme makinesini durdurun ve aküyü çıkarın, ardından motor miline veya biçme başlığına dolanmış olabilecek çimleri temizleyin.

Kesme misinasının uzunluğunu ayarlama (Şek. J)

Kesme başlığı operatörün motoru durdurmaya gerek kalmadan kesim ipini salmasına olanak sağlar. Misina aşınır veya yıpranırsa biçme makinesi çalışır durumdayken besleme başlığını hafifçe yere vurarak biraz daha misina salmak mümkündür.

DİKKAT: Kesme misinası çok kısa olursa misina bırakma daha da zorlaşır.

⚠ UYARI: Misina kesim bıçağı donanımını çıkarmayın veya değiştirmeyin. Misina uzunluğunun çok fazla olması motorun aşırı ısınmasına neden olur ve ciddi yaralanmalara yol açabilir.

Misinanın değiştirilmesi

DİKKAT: Daima tavsiye edilen çapı 2,7 mm'yi geçmeyen naylon kesme ipini kullanın. Belirtilenin dışında kesme misinası kullanımı ot biçme makinesinin aşırı ısınmasına veya hasar görmesine neden olabilir.

⚠ UYARI: Asla metal takviyeli misina, tel, ip vb. malzeme kullanmayın. Bunlar koparak tehlikeli biçimde fırlatılabilir.

1. Aküyü ot biçme makinesinden çıkarın.
2. Gerekirse, kalan kesim ipini çıkarın.
3. 6 m uzunluğunda misina kesin, misinayı halkanın içindeki montaj deliğine sokun (Şek. K1). Makaranın her iki tarafında eşit miktarda misina oluncaya kadar misinayı itin ve diğer taraftan çekin.
4. Alt kapak aksamını ok yönünde döndürürken, her iki tarafta yaklaşık 15 cm'lik misina görünene kadar misinayı makaraya sarmak için basın (Şek. K2).

5. Alt kapak aksamını aşağı bastırarak misinaları çekin ve kesim başlığının düzgün monte edildiğini kontrol etmek için manuel olarak ilerletin.

Kesme misinasını yeniden yükleme

Kesme misinası çıkış noktasından kırıldığında veya kesme başlığına dokunulduğunda kesme misinası salınmazsa aşağıdaki adımları izleyin:

1. Üst kapak üzerindeki açma tırnaklarına bastırın ve alt kapak aksamını çekerek çıkarın (Şek. L1).
2. Makaradan misinayı çıkarın.
3. Bir elinizle biçme makinesini tutarken diğer elinizle alt kapak aksamını kavrayın ve üst kapaktaki tırnakları alt kapak aksamındaki yuvalarla hizalayın (Şek. L2); Belirgin bir klik sesiyle yerine oturana kadar alt kapak aksamına bastırın.
4. "Misinanın değiştirilmesi" bölümündeki talimatları izleyerek tekrar misinayı takın.

ÇALI KESİCİ BAŞLIĞINI KULLANMA

⚠ UYARI: Yabani bodur çalı ve makileri kesmek için 3 dişli döner bıçağı çalıların üzerine indirerek doğrama etkisi elde edin. Çalı kesiciyi zemin seviyesinde normal tirpan gibi (sağa ve sola doğru süpürme hareketi ile) kullanın. Kesme ünitesini bel hizasının üzerinde kullanmayınız.

⚠ UYARI: Kesme ünitesi yerden ne kadar yüksekteyse, yanlara doğru fırlatılan kesimlerden kaynaklanan yaralanma riski o kadar fazladır.

⚠ UYARI: 2 cm'ye kadar çapa sahip genç ağaç/çalıları veya diğer ağaçlı bitkileri keserken bıçağın kuvvetle itilmesini önlemek için bıçağın sol tarafını kullanın. Bıçak sıkışabileceği veya çalı kesiciyi ileri fırlatabileceği için daha büyük çapa sahip ağaçlı bitkileri kesmeye çalışmayın. Aksi takdirde bıçak veya çalı kesici hasar görebilir veya çalı kesici kontrolü kaybedilerek kişisel yaralanmalar meydana gelebilir.

⚠ UYARI: Bıçağın hatalı kullanımı çatlamasına, kırılmasına veya parçalanmasına neden olabilir. Fırlayan parçalar operatörü veya üçüncü şahısları ciddi şekilde yaralayabilir. Kişisel yaralanma riskini azaltmak için, aşağıdaki önlemleri almanız önemlidir:

- Taş, kaya veya metal parçalar gibi sert veya katı yabancı nesnelere temastan kaçının.
- Asla 2 cm'den daha büyük kök çapına sahip odun veya çalıları kesmeyin.
- Düzenli aralıklarla bıçakta hasar izi olup olmadığını kontrol edin. Hasarlı bir bıçakla çalışmaya devam etmeyin.

- Bıçağı düzenli olarak bileyin (belirgin bir şekilde körelendiğinde) ve gerekirse balans ayarı yaptırın (uzman bir servis teknisyeni tarafından gerçekleştirilir).

Bıçak İtişi

Bu ünite ile 3 dişli bıçağı kullanırken çok dikkatli olun. Bıçağın kuvvetle itilmesi, döner bıçak tarafından kesilemeyecek herhangi bir şeyle temas durumunda ortaya çıkabilecek bir reaksiyondur. Bu temas, bıçağın anında durmasına ve cihazın çarptığı nesneden ani olarak uzağa "itilmesine" neden olabilir. Bu reaksiyon, operatörün ünitenin kontrolünü kaybetmesine neden olacak kadar şiddetli olabilir. Bıçak takılır, durur veya dönmesi engellenirse uyarı olmaksızın bıçak itişi meydana gelebilir. Bunun, kesilen malzemeyi görmenin zor olduğu alanlarda meydana gelmesi daha olasıdır. Kesim kolaylığı ve güvenliği için kesilen yabancı otlara çalı kesici ile sağdan sola doğru yaklaşın. Beklenmeyen bir nesne veya odunsu çalı gövdesi ile karşılaşıldığında, bu uygulama bıçağın kuvvetle itilmesi reaksiyonunu en aza indirebilir.

BAKIM

⚠ UYARI: Cihazın kontrol, temizlik veya bakımından önce motoru durdurun ve tüm hareketli parçaların durmasını bekleyin, ardından aküyü çıkarın. Bu talimatlara uyulmaması ciddi yaralanmalara veya maddi hasara yol açabilir.

⚠ UYARI: Bakım yaparken sadece orijinal yedek parçaları kullanın. Başka parçaların kullanılması tehlike oluşturabilir veya ürünün hasar görmesine neden olabilir. Emniyet ve güvenilirliği sağlamak için tüm tamir işleri yetkili bir servis teknisyeni tarafından yapılmalıdır.

MAKİNEYİ TEMİZLEME

- Cihazı nemli bir bez ve yumuşak deterjanla temizleyin.
- Plastik gövde veya tutma sapı üzerinde güçlü deterjanlar kullanmayın. Çam ve limon gibi belirli aromatik yağlar ve kerosen gibi çözücü maddeler bu yüzeylere zarar verebilir. Nem nedeniyle elektrik çarpması tehlikesi oluşabilir. Yumuşak kuru bir bezle nemli yerleri silin.

DİŞLİ KUTULARINI YAĞLAMA

En iyi çalışma ve daha uzun kullanım ömrü için her 50 saatlik çalışmadan sonra dişli kutularını özel bir gresle (her seferinde 4-5 ml) yağlayın. Yağ deliğinin 3/4 kapasitesini aşmayın

Özel yağ aşağıdaki gereksinimleri sağlamalıdır:

1. DIN51818: NLGI-1 koni penetrasyon derecesine sahip olmalıdır.

2. Ester bazlı yağ olmalıdır.
3. Mükemmel düşük ısıda başlatma, EP, mekanik kesme, aşınma dayanımı, oksidatif stabilite özelliklerine sahip olmalıdır.
4. Çalışma sıcaklığı -40~180°C arasında olmalıdır.

Aküyü ve sızdırmazlık civatalarını sökün. Gresi yağ deliğinden dişli kutularına doldurun.

DİKKAT: Sırasıyla dişli kutusunda ve güç başlığında bir sızdırmazlık vidası vardır.

MAKİNEYİ DEPOLAMA

- Kullanılmadığı zamanlarda, aküyü makineden çıkarın.
- Makineyi depolamadan önce iyice temizleyin.
- Cihazı çocukların ulaşamayacağı kuru, iyi havalandırılmış, kilitleti veya yüksek bir yerde depolayın. Makineyi gübre, benzin veya diğer kimyasalların üzerinde veya yakınında depolamayın.
- Taşıma ve depolama sırasında bıçak kılıfını 3 dişli bıçağa takın (Şek. M).

Çevre koruması



Elektrikli cihazları, kullanılmış aküyü ve şarj cihazını evsel atıklarla bertaraf etmeyin! Bu ürünü yetkili bir geri dönüşüm merkezine götürün ve ayrı bir şekilde toplanmasını sağlayın. Elektrikli makineler çevreye uyumlu bir geri dönüşüm tesisine iade edilmelidir.

SORUN GİDERME

SORUN	NEDENİ	ÇÖZÜM
Cihaz çalışmıyor	<ul style="list-style-type: none"> ■ Akü, ot biçme makinesine takılı değildir. ■ Makine ile akü arasında elektrik teması yoktur. ■ Akü boşalmıştır. ■ Kilitleme kolu ve tetiğe aynı anda basılmıyor. 	<ul style="list-style-type: none"> ■ Aküyü ot biçme makinesine takın. ■ Aküyü yeniden takın. ■ Aküyü şarj edin. ■ Kilitleme koluna basın ve basılı tutun, ardından makineyi çalıştırmak için tekrar tetiğe basın.
Makine kesim yaparken çalışmayı durdurur	<ul style="list-style-type: none"> ■ Ağır kesme misinası kullanılmıştır. ■ Motora aşırı yüklenilmiş. ■ Akü veya makine çok sıcaktır. ■ Akü ile makinenin bağlantısı kesilmiştir. ■ Akü boşalmıştır. 	<ul style="list-style-type: none"> ■ Çapı en fazla 2,7 mm olan naylon kesme misinası kullanmanızı önerilir. ■ Yük kaldırıldığında cihaz normale dönecektir. Sürekli çalışma için makinenin yükünü azaltın. ■ Akü veya makinenin sıcaklığı 67°C'nin altına düşene kadar soğumasını bekleyin. ■ Aküyü makineye yeniden takın. ■ Aküyü şarj edin.
Kesme misinası serbest bırakılmıyor (sadece biçme başlığı ile kullanıldığında).	<ul style="list-style-type: none"> ■ Motor shaftı veya biçme makinesi başlığı çimler nedeniyle tutukluk yapıyor. ■ Biçme makinesi başlığında yeteri kadar misina yoktur. ■ Biçme başlığı kirlidir. ■ Misina biçme başlığına dolanmıştır. ■ Misina çok kısadır. 	<ul style="list-style-type: none"> ■ Biçme makinesini durdurun, aküyü çıkarın ve motor mili ve çim biçme başlığındaki çimleri temizleyin. ■ Aküyü çıkarın ve bu kılavuzdaki "MİSİNANIN DEĞİŞTİRİLMESİ" bölümünü izleyerek kesme misinasını değiştirin. ■ Aküyü çıkarın ve alt kapak aksamını, makarayı ve üst kapağı temizleyin. ■ Aküyü çıkarın ve bu kılavuzdaki "MİSİNANIN DEĞİŞTİRİLMESİ" bölümünü izleyerek kesme misinasını makaradan çıkarın ve yeniden sarın. ■ Aküyü çıkarın ve biçme başlığını aşağı bastırıp serbest bırakırken misinayı çekin.
Çimler, çim biçme başlığının etrafına ve motor gövdesine dolanıyor	<ul style="list-style-type: none"> ■ Uzun çimler zemin seviyesinde kesiliyor. 	<ul style="list-style-type: none"> ■ Yabani otları üstten yer seviyesine çeşitli bölümlere ayırın.



GARANTİ

EGO GARANTİ POLİTİKASI

EGO Garanti Politikasına ilişkin tüm hükümler ve koşullar için lütfen egopowerplus.eu adresindeki web sitemizi ziyaret edin.

TR

234

56 VOLT LİTYUM İYON AKÜLÜ OT BIÇME MAKİNESİ/ÇALI KESİCİ — BCX4500

LUGEGE KÕIKI JUHISEID!



LUGEGE KASUTUSJUHENDIT

! HOIATUS! Kaasnev risk! Inimesed, kes kasutavad elektroonilisi seadmeid, nt südamestimulaatorit, peaksid enne selle toote kasutamist konsulteerima oma arstiga. Elektriseadmete kasutamine südamestimulaatori läheduses võib põhjustada südamestimulaatori häireid või rikkeid.



Ohutusteade



Kandke kaitseprille



Kandke tugevat peakatet



Kandke libisemiskindlaid jalatseid



Ettevaatust tera tagasilöögiga



Vahemaa seadme ja kõrvaliste isikute vahel peab olema vähemalt 15 m.



Jõhvi diameeter - nailonist löikejõhvi läbimõõt



Garanteeritud helivõimsuse tase. Seadme müra keskkonnas on Euroopa Ühenduse direktiiviga vastavuses.



UKCA vastavusmargisega.



Bluetooth®

n_0

Maksimaalne kiirus



Alalisvool

kg

Kilogramm

mm

Millimeeter

OHUTUSSÜMBOLID

! HOIATUS! Mis tahes masinate kasutamine võib põhjustada võõrkehade paiskumist silma, mis võib tekitada tõsiseid silmakahjustusi. Masinate kasutamise ajal kandke alati kaitseprille või külgakaitsetega kaitseprille ja vajadusel täielikku näokaitset. Soovitame kanda prillide peal laia vaatealaga kaitsemaski või standardseid külgakaitsetega kaitseprille.



Lugege kasutusjuhend läbi ja tehke see endale selgeks



Kasutage kuulmiskaitsevahendeid



Kandke kätekaitset



Hoiduge viskuvate esemete eest



Enne hooldust ühendage aku lahti



Lõikelaius - jõhvtrimmeri maksimaalne lõikeulatus



Mitte kasutada vihma käes ega jätta välitingimustesse vihmajärgu ajal.



Elektriseadmete jäätmeid ei tohi visata olmejäätmete hulka. Viige volitatud taaskäitleja juurde.



Toode vastab kehtivatele Euroopa direktiividele.

IPX5

Kaitseklass

V

Pinge

.../dk.

Pöörete arv või vastukäik minutis

cm

Sentimeeter

MÄRKUS! Bluetooth® sõnamärk ja logod on registreeritud kaubamärgid, mis kuuluvad ettevõttele Bluetooth SIG, inc. ja selliste märkide kasutamine EGO poolt toimub litsentsi alusel.

TEHNILISED ANDMED

Lõiketarvik	Trimmeripea	3-teraline lõiketera
Pinge	56 V	
n_0	Madal: 3500/min Keskmine: 4500/min Kõrge: 5200/min	
Lõikejõhvi tüüp	2,7 mm nailonist jõhv (keerumusega)	/
Lõiketera	/	ABB1203
Lõikelaius	45 cm	30 cm
Soovituslik töökeskkonna temperatuur	0°C kuni 40°C	
Soovituslik hoiustamise temperatuur	-20°C kuni 70°C	
Optimaalne laadimistemperatuur	5°C kuni 40°C	
Kaal (ilma akuplokita)	5,4 kg	
Mõõdetud helirõhk L_{WA}	95 dB(A) K=1,6 dB(A)	96,3 dB(A) K=2,1 dB(A)
Helirõhk seadme operaatori kõrva juures L_{PA}	82 dB(A) K=3 dB(A)	83,4 dB(A) K=2,5 dB(A)
Garanteeritud helirõhk L_{WA} (vastavalt 2000/14/EÜ)	96 dB(A)	98 dB(A)
Vibratsioon a_n	Sol tutma sapi	1,2 m/s ² K=1,5 m/s ²
	Sağ tutma sapi	1,2 m/s ² K=1,5 m/s ²

ET

- Esitatud vibratsioonitaseme näit on mõõdetud standardsete testmeetodite kohaselt ja seda võib kasutada erinevate masinate võrdlemiseks.
- Esitatud vibratsioonitaseme näitu võib kasutada ka alge kokkupuutehinnangu andmiseks.

MÄRKUS! Tegelikul kasutamisel tekiv vibratsioonitase võib esitatust erineda; turvalisuse eesmärgil peaks masina kasutaja tegelikes kasutustingimustes kandma kindaid ja kuulmiskaitsmeid.

PAKEND (Joon A1)

KIRJELDUS

TUNNE OMA JÕHVTRIMMERIT (joon. A1)

1. Kiiruse indikaator
 2. Bluetooth®-i indikaator
 3. Kiirusrežiimi nupp
 4. Aku oleku indikaator
 5. Rihmapannal
 6. Puusapadi
 7. Tihenduspol (2)
 8. Võlliluku juurdepääsuava
 9. Trimmeri jõhv
 10. Trimmeripea (muhuga pea)
 11. Jõhvi lõiketera
 12. Jõhvtrimmeri kaitsepiire
 13. Vars
 14. U-käepide
 15. Kandeasade rivi
 16. Liblikpolt
 17. Päästik
 18. Lukustushoob
 19. Aku väljastaja
 20. Klemmid
 21. Lukusti
 22. Aku vabastamise nupp
 - 23*. Võsalõikuri kaitse
 - 24*. 3-teraline lõiketera
 - 25*. Tera kaitse
 26. Väline äärk (kasutamiseks ainult võsalõikuri peaga)
 27. Mutter (kasutamiseks ainult võsalõikuri peaga)
 28. Kuuskantvõti
- * MÜÜAKSE ERALDI

KOKKUPANEK

⚠ HOIATUS! Kui mõni osa on kahjustatud või puudub, ärge kasutage toodet enne, kui see osa on parandatud. Kasutades kahjustatud või vajalike komponentideta seadet, võite saada raskeid vigastusi.

⚠ HOIATUS! Ärge üritage seadet ümber ehitada ega kasutada lisatarvikuid, mis pole mõeldud kasutamiseks selle jõhvtrimmeriga. Kõik niisugused muudatused loetakse

väärkasutuseks ja need võivad põhjustada ohtlikke olukordi, mis võivad lõppeda raskete vigastustega.

⚠ HOIATUS! Raskeid vigastusi põhjustada võiva juhusliku käivitumise vältimiseks eemaldage masina osade kokkupaneku ajaks alati akuplokk.

⚠ HOIATUS! Kui masin on varustatud võsalõikuri peaga, siis tuleb paigaldada ka kaitsetõkke moodul.

KAITSEPIIRDE PAIGALDAMINE (Joon B1 & B2)

⚠ HOIATUS! Piirde paigaldamise või vahetamise ajal kasutage alati kindaid. Jälgige tera liikumist ja olge ettevaatlik, et te ei vigastaks oma käsi.

⚠ HOIATUS! Ärge kasutage masinat, mille kaitsepiire pole korrektselt paigaldatud. Kasutaja turvalisuse huvides peab kaitsepiire masinale kogu aeg kinnitatud olema. Kaitsepiirde paigaldamise järgselt ärge kunagi üritage seda eemaldada ega kohandada. Väljavahetamise vajaduse korral peab seda tegema kvalifitseeritud tehnik!

MÄRKUS! Selle masinaga ühilduvad kahte tüüpi kaitset. Jõhvtrimmeri peaga saab kasutada ainult ikooniga kaitset ja seda EI TOHI kasutada koos võsalõikuri peaga. Olge masina kasutamisel ettevaatlik, et valida õige kaitse.

Kruvige lahti kaks kaitsepiirde küljes olevat polti, joondage kaitsepiirde paigaldusavad aluse kinnitussavadega ja kinnitage kaitsepiire varre alumise osa külge kahe puldi ja kahe vedruseibiga.

⚠ HOIATUS! Veenduge, et kaitsepiire on kinnitatud vastavalt joonistel B1 ja B2 antud juhiste. Juhiste eiramine tekitab väga ohtliku olukorra!

JUHTRAUD-KÄEPIDEME REGULEERIMINE

1. Seisake mootor ja eemaldage masinast paigaldatud akuplokk.
2. Kohaletoimetamise ajal on juhtraud-käepide paigaldatud võlliile, nagu on näidatud joonisel C1.
3. Lõdvendage klambri oleval liblikpolt ja tõstke seejärel juhtraud-käepide 180° ümber võlli, nagu on näidatud joonisel C2.
4. Keerake käepidet 90° **VASTUPÄEVA**, et see oleks suunatud trimmeri pea poole (joon. C3).
5. Pingutage liblikpolt, et juhtraud-käepide oma kohale kinnitada.

⚠ HOIATUS! Tõsiste kehavigastuste oht. Käivitage tööriist ainult siis, kui juhtraud-käepide on reguleeritud varre suhtes risti ja operaator hoiab seda mõlema käega.

TRIMMERIPEA VAHETAMINE VÕSALÕIKURI PEA

VASTU

1. Ühendage akuplokk masina küljest lahti
2. Keerake trimmeripead, et joondada äärikus olev ava käigukastis oleva võlli lukustamise avaga ning paigaldage avasse stabilisaator (joon. D1).
3. Pöörake trimmeripead **PÄRIPÄEVA**, et eemaldada see mootori võllilt (joon. D1 ja D2).
4. Tera tarnitakse koos kaitsmega. Enne tera võsalõikuri külge paigaldamist tuleb kaitse kaitsme konksu küljest lahti ühendada (joon. D3).

MÄRKUS! Vigastuste vältimiseks kandke 3-teralise lõiketera käsitsemisel alati kindaid.

5. Paigaldage sisemine äärik ja ääriku kate oma kohale, kui need on võllist eraldi (joon. D4).
6. Paigaldage lõiketera mootoriosa külge ja veenduge, et tera pind on sisemise ääriku kumerusega ühetasa. Paigaldage välimine äärik ja mutter (joon. D5). Pingutage mutrit sõrmega **VASTUPÄEVA**.
7. Asetage käigukast toetamise eesmärgil kindla pinna vastu. Hoidke ühe käega võsalõikuri võlli ja haarake teise käega 16 mm padrunvõti (ei kuulu komplekti), et pingutada mutrit **VASTUPÄEVA** (joon. D6).
8. Eemaldage jõhvtrimmeri kaitse, keerates lahti kaks polti koos seibidega (joon. D7).
9. Paigaldage võsalõikuri kaitse (ei kuulu komplekti) jõhvtrimmeri kahe poldi ja seibiga, samamoodi nagu oli jõhvtrimmeri kaitse (joon. D8).

MÄRKUS! Kui masin on varustatud võsalõikuri peaga, valige hoolikalt õige kaitse.

SEADME KASUTAMINE

⚠ HOIATUS! Ärge muutuge toodet tundma õppides hooletuks. Pidage meeles, et raskeid vigastusi põhjustavaks õnnetuseks piisab ka sekundi mürdosa pikkusest tähelepanematusast.

⚠ HOIATUS! Kasutage alati silma- ja kuulmiskaitsevahendeid. Vastasel korral võib teile midagi silma paiskuda ja võite saada ka muud laadi raskeid vigastusi.

⚠ HOIATUS! Ärge kasutage lisaseadmeid või -tarvikuid, mida selle seadme valmistaja pole soovitanud. Mittesoovituslike lisaseadmete või -tarvikute kasutamine võib põhjustada raskeid kehavigastusi.

⚠ HOIATUS! Raskete vigastuste vältimiseks eemaldage alati aku, enne kui asute masinat remontima, puhastama, tarvikuid vahetama või kinni jäänud objektide eemaldama.

ET

KASUTUSEESMÄRGID

Seda toodet võib kasutada allpool loetletud eesmärkidel.

Trimmimine: seinte, aedade, puude ja piirete ääres kasvava muru eemaldamiseks.

Lõikamine: sellise muru lõikamiseks, millele on tavalise niiduki abil keeruline ligi pääseda.

MÄRKUS! Masinat tohib kasutada vaid käesolevas juhendis lubatud eesmärgil. Igasugust muud kasutust loetakse väärkasutuseks.

AKU KINNITAMINE/EEMALDAMINE

Kasutage ainult joonisel A2 esitatud EGO akuplokke ja laadureid.

Enne esmakasutamist laadige täielikult täis.

Kinnitamine (joon. E1)

Joondage akuploki sakid tööriista akupesa kinnituspiludega ja libistage akuplokki, kuni see oma kohale klõpsab.

Lahtiuhendamine (joon. E2)

Vajutage akuploki vabastusnuppu ja aku lukustub lahti.

⚠ HOIATUS! Akuvabastusnuppu vajutades arvestage alati oma jalgade ning läheduses viibivate laste ja loomade asukohaga. Akuploki kukkumine võib põhjustada raskeid vigastusi. Akuploki ei tohi eemaldada kõrges kohas töötades.

TOPELTÖLARIHMA PAIGALDAMINE JA SEADME HOIDMINE

1. Asetage topeltõlarihm oma kehale ja sisestage rihmapandla kaks osa üksteise sisse, kuni kuulduv klõpsatus (joon. F1).
2. Joondage puusapadja konks õlarihma silmuse võllile kinnitatud aasaga ja vajutage võlli pehmelt alla (joon. F2 ja F3 ja F4).
3. Hoidke võsalõikurit mõlema käega keha paremal küljel (joon. F5). Trimmeri toitepea peab hoidma maapinnaga paralleelselt, sest nii puutub see lõigatava materjaliga kokku, ilma et kasutaja peaks küürutama.
4. Jõhvtrimmeri vabastamine on võimalik kahel viisil: vabastage rihmapannal (joon. F6) või vajutage rihma konksu ja võtke see võllile kinnitatud aasa küljest lahti (joon. F2).

⚠ HOIATUS! Õnnetuse korral võtke see koheselt ära, ükskõik millises asendis rihm on. Rihmapandla vabastamine (joon. F6) ja mõlema käega õlarihmade eemaldamine mõlemal küljel on kiire vabastusmeetod.

⚠ HOIATUS! Ühe- või kahehormalisi rakmeid ei tohi kasutada samaaegselt.

SEADME KÄIVITAMINE/SEISKAMINE (joon. G)

Käivitamine

1. Liigutage lukustushooba ülespoole, kuni see sobib täielikult soonde, hoidke seda selles asendis ja seejärel vajutage käivitamiseks päästikülilitit.
2. Lõikeüksuse pöörlemiskiirus sõltub sellest, kui tugevalt te päästikut vajutate. Reguleerige kiirus parajasti tehtava töö jaoks sobivaks.

MÄRKUS! Mootor käivitub vaid siis, kui lukustushooba liigutatakse ettepoole ja samaaegselt vajutatakse kiiruse lüliti.

Seiskamine

Liigutage masin lõikealast eemale ja vabastage selle peatamiseks päästikülilitit.

⚠ HOIATUS! Tööpauside ajal ja pärast töö lõpetamist eemaldage masina küljest alati akuplokk.

G-1	Lukustushoob	G-2	Päästik
-----	--------------	-----	---------

KIIRUSREŽIIMI MUUTMINE (JOON H)

Masinal on kolm kiirusrežiimi.

Iga kord, kui vajutate kiirusrežiimi lüliti, muutub kiirusrežiim.

Kiiruse indikaator näitab aktiivset kiiruse olekut: üks tuli madala kiiruse jaoks, kaks tuld keskmise kiiruse jaoks ja kolm tuld suure kiiruse jaoks. Madala kiiruse režiim tagab masina parema juhtimise ja pikema tööaja ühe laadimise kohta.

MÄRKUS!

Kiirusrežiimi saab seadistada enne masina sisselülitamist VÕI töö ajal.









Kui masin pärast pausi uuesti käivitatakse, naaseb kiirusrežiim eelmisele kiirusele.

H-1	Kiiruse indikaator	H-3	Kiirusrežiimi nupp
H-2	Bluetooth® indikaator	H-4	Aku oleku indikaator

AKU OLEKU INDIKAATOR JA KIIRUSE INDIKAATOR (JOON H)

Aku oleku indikaator näitab laetuse taset ja aku tööolekut

ning kiiruse indikaator masina tööolekut, nagu on näidatud allolevas tabelis. Aku oleku indikaator ja kiiruse indikaator süttivad, kui masin käivitatakse VÕI kiirusrežiimi nuppu vajutatakse.

	Märgutuled	Tähendus
Aku oleku indikaator	Pidev roheline 	Aku laetuse tase 20% kuni 100%
	Vilkuv roheline 	Aku laetuse tase 10% kuni 20%
	Pidev punane 	Aku laetuse tase alla 10%
	Vilkuv punane 	Akuplokk hakkab tühjaks saama ja seda tuleb viivitamatult laadida.
	Pidev oranž 	Aku on ülekuumenenud. Jahutage akuplokki, kuni temperatuur langeb alla 67 °C. Vt allpool „ Aku kõrge temperatuuri kaitse “
	Punane ja roheline tuli vilguvad vaheldumisi 	Akuploki elektroonika viga. Vahetage akuplokk välja või võtke ühendust EGO klienditeeninduskeskusega. Vt allpool „ Aku elektroonika veakaitse “.
Kiiruse indikaator (joonis näitab suurt kiirust)	Pidev roheline 	Masin töötab korralikult.
	Pidev oranž 	Masin on ülekuumenenud. Jahutage masinat, kuni temperatuur langeb alla 80 °C. Vt allpool „ Masina kõrge temperatuuri kaitse “.
	Vilkuv oranž 	Masin on ülekoormatud. Vt allpool „ Masina ülekoormuse kaitse “.

Aku kõrge temperatuuri kaitse

Kui aku temperatuur ületab töötamise ajal 70 °C, lülitab temperatuurikaitseahel masina kohe välja, et kaitsta akut ülekuumenemise eest. Aku oleku indikaator põleb ühtlaselt oranžilt. Vabastage päästik ja oodake, kuni ülekuumenenud aku jahtub ning indikaator muutub roheliseks, seejärel taaskäivitage masin.

Aku elektroonika veakaitse

Kui ilmneb aku elektroonika viga, vilgub aku oleku indikaator vaheldumisi punaselt/roheliselt ja masin lülitub

3 sekundi pärast välja. Vahetage akuplokk välja või võtke ühendust EGO klienditeeninduskeskusega.

Masina ülekoormuse kaitse

Masinal on sisseehitatud ülekoormuse kaitse. Kui masin on ülekoormatud, siis mootor seiskub ja kiiruse indikaator vilgub oranžilt. Eemaldage masinast aku, seejärel ühendage aku uuesti ja taaskäivitage masin. Vähendage masina koormust, vältige liiga pikka või ülemõõdulist löikejoont või raskete/puitunud pöösaste löikamist.

ET

Masina kõrge temperatuuri kaitse

Kui masina temperatuur ületab töötamise ajal 90 °C, lülitab temperatuurikaitse ahel masina viivitamatult välja, et kaitsta seda ülekuumenemiskahjustuste eest. Kiiruse indikaator põleb ühtlaselt oranžilt. Vabastage päästik ja oodake, kuni ülekuumenenud masin jahtub ning kiiruse indikaator muutub roheliseks, seejärel taaskäivitage masin.

BLUETOOTH®-I TRAADITA TEHNOLOOGIA

Tooted, millel on sisseehitatud Bluetooth®-i traadita tehnoloogia, saavad EGO Connecti teenustega ühenduda mobiilseadme või EGO Bluetooth®-i lüüsi seadme kaudu. Et saada teavet või tutvuda kogu meie ühendatud toodete ja teenuste valikuga (sealhulgas ühendamisjuhistega), skannige allpool olev QR-kood või külastage veebilehte www.egopowerplus.eu/connect.

Kui seade on ühendatud, siis Bluetooth®-i sümbol  süttib.



JÕHVTRIMMERI PEA KASUTAMINE

⚠ HOIATUS! Raskete vigastuste vältimiseks kasutage seadmega töötades alati kaitseprille. Tolmustes tingimustes kandke näomaski või tolumaski.

Enne töö alustamist puhastage tööpiirkond vöörkehast. Eemaldage tööpinnalt kõik kivid, klaasikillud, naelad, juhtmed ja nõõrid, mis võivad seadme töö tõttu paiskuda või selle külge või sisse kinni jääda. Jälgige, et tööpiirkonnas poleks lapsi, kõrvalisi isikuid ega loomi. Lapsed, kõrvalised isikud ja loomad peavad olema vähemalt 15 meetri kaugusel; ka selle tingimuse täidetuse korral säilib mõningane paiskuvatest esemetest tingitud oht kõrvalistele isikutele. Soovitage kõrvalistel isikutel kasutada kaitseprille. Kui keegi teile läheneb, seisake mootor ja lõikeseade koheselt.

ET

Enne iga kasutuskorda kontrollige seadme kahjustumist / kulumist.

Kontrollige lõikepead, kaitsepiiret ja aaskäepidid ning vahetage välja mõranenud, väändunud, paindunud või muul moel kahjustatud komponendid.

Jõhvi lõiketera kaitsepiirde serval võib aja jooksul kuluda. Soovitatav on seda aeg-ajalt viiliga teritada või nürinemise korral uue vastu vahetada.

Puhastage trimmerit pärast iga kasutuskorda.

⚠ ETTEVAATUST! Õhutusava ees olevad objektid takistavad õhu pääsemist mootori korpusesse ning selle tulemusena võib mootor üle kuumeneda või kahjustusi saada.

- Masina puhastamiseks kasutage ainult pehmetoimelist seepi ja niisket lappi. Ärge kunagi laske vedelikel masinasse sattuda; ärge kunagi kastke ühtegi masina osa vedelikku.

- Jälgige alati, et mootori korpuse õhutusavad oleksid puhtad.

⚠ HOIATUS! Ärge kunagi puhastage trimmerit veega. Väliste plastosade puhastamisel lahustite kasutamist. Enamik plastmasse lagunevad kaubanduslike lahustite toimel kergesti. Kasutage mustuse, tolmu, õli, määrde jms eemaldamiseks puhast lappi.

Kontrollige trimmeripea ummistumist

- Ummistumise vältimiseks hoidke trimmeripea puhtana. Eemaldage rohulõiked, lehed, mustus ja muu kogunenud praht enne ja pärast iga kasutamist.
- Ummistuse korral peatage jõhtrimmer ja eemaldage aku, seejärel eemaldage kogu muru, mis võib olla ümber mootori võlli või trimmeripea.

Lõikejõhvi pikkuse reguleerimine (joon. J)

Trimmeripea abil saab kasutaja pikendada jõhvi seadet seiskamata. Kui jõhv läheb katki või kulub, puudutage jõhvi pikendamiseks lõikepeaga kergelt maad ilma trimmerit seiskamata.

MÄRKUS! Lõikejõhvi vabastamine muutub jõhvi liiga lühikeseks muutumisel järjest raskemaks.

⚠ HOIATUS! Ärge eemaldage ega kohandage jõhvi lõiketera moodulit. Liiga pikk jõhv põhjustab mootori ülekuumenemist, mis omakorda suurendab raskete vigastuste ohtu.

Jõhvi vahetamine

MÄRKUS! Kasutage alati soovitatud nailonist lõikejõhvi, mille diameeter pole suurem kui 2,7 mm. Määratud jõhvist erineva jõhvi kasutamine võib kaasa tuua trimmeri ülekuumenemise või kahjustumise.

⚠ HOIATUS! Ärge kunagi kasutage metalliga tugevdatud jõhvi, traati või köit vms. Need võivad murduda ning õhku paiskudes ohtlikuks muutuda.

1. Ühendage akuplokk jõhtrimmerist lahti.
2. Vajadusel eemaldage ülejäänud jõhv.

3. Lõigake 6 m pikkune lõikejõhv, sisestage jõhv aasas olevasse paigaldusvasse (joon. K1). Lükake ja tõmmake jõhvi teiselt poolt kuni mõlemal pool pooli on sama palju jõhvi.
 4. Suruge pooli, keerates samal ajal alumise katte moodulit noole suunas, et jõhvi poolile kerida, kuni mõlemalt poolt on näha umbes 15 cm jõhvi (joon. K2).
 5. Vajutage alumise katte moodulit alla, samal ajal jõhve tõmmates, et jõhvi käsitsi edasi liigutada ja kontrollida, kas trimmeri pea on korralikult kokku pandud.
- Vältige kontakti kõvade ja tugevate võõrkehade, nt kivide, kaljunukkide või metallitükkidega.
 - Ärge kunagi lõigake puitu või võsa, mille läbimõõt on suurem kui 2 cm.
 - Kontrollige tera võimalikku kahjustumist regulaarselt, väikeste intervallidega. Ärge jätkake töötamist kahjustunud teraga.
 - Teritage tera regulaarselt (kui see on märgatavalt nõrgenunud) ning vajadusel laske seda tasakaalustada (ametlikus hoolduskeskuses).

Poolile uue lõikelini panemine

Kui jõhv läheb katki avadest, kust jõhv välja tuleb, või kui jõhv ei tule trimmeri pea vastu koputades välja, siis järgige alltoodud samme.

1. Vajutage ülemise katte vabastussakidele ja eemaldage alumise katte moodul, tõmmates selle otse välja (joon. L1).
2. Eemaldage lõikejõhv poolilt.
3. Hoidke ühe käega trimmerit, haarake teise käega alumise katte k moodul ja joondage ülemise katte sakid alumise katte mooduli piludega (joon. L2). Vajutage alumise katte moodulit, kuni see klõpsatab selgelt oma kohale.
4. Uue jõhvi lisamiseks järgige juhiseid jaotises „Jõhvi vahetamine“.

AINULT VÕSALÕIKURI PEA JAKKS

⚠ HOIATUS! Metsiku juurdekasvu ja võsa lõikamiseks liigutage pöörlevat 3-teralist tera otse allapoole võsa kohale ja saavutate hakkimise efekti. Maapinnal saate kasutada võsaloikurit vikatina (liigutage seda paremale ja vasakule). Ärge kunagi kasutage lõiketarvikut vöökohast kõrgemal.

⚠ HOIATUS! Mida kõrgemal maapinnast on lõikeüksus, seda suurem on küljele lendavate tükkide tekitatud vigastuste esinemise oht.

⚠ HOIATUS! Kuni 2 cm läbimõõduga noorte puistute või muude puiste materjalide lõikamisel kasutage tera tagasilöögi ennetamiseks tera vasakut poolt. Ärge katsetage suurema läbimõõduga puise materjali lõikamist, sest tera võib kinni jääda või võsaloikurit ettepoole tõmmata. See võib kahjustada tera või võsaloikurit või põhjustada kontrolli kaotamist võsaloikuri üle või tekitada vigastusi inimestele.

⚠ HOIATUS! Lõiketera ebasobiv kasutamine võib põhjustada selle pragunemist, murdumist või purunemist. Lendavad osad võivad seadmega töötavat või kõrvalisi isikuid tõsiselt vigastada. Vigastusohu vähendamiseks on oluline järgida alltoodud ettevaatusabinõusid.

Tera tagasilöökk

Olge äärmiselt ettevaatlik, kui kasutate selle seadmega 3-teralist lõikekera. Tera tagasilöökk võib esineda siis, kui pöörlev tera puutub vastu objekti, mida see ei suuda lõigata. See kokkupuude võib põhjustada tera hetkelist peatumist ning äkilist tabatud objektist eemale tõukumist. Selline eemalõikumine võib olla piisavalt tugev, et panna operaator seadme üle kontrolli kaotama. Tera tagasilöökk võib tekkida ootamatult, kui tera puruneb, seiskub või paindub. See juhtub tõenäolisemalt piirkondades, kus lõigatavat materjali on raske näha. Lõikamise lihtsustamiseks ja ohutuse tagamiseks lähenege soovimatutele taimedele, mida võsaloikuriga lõikate, paremalt vasakule. Ootamatu eseme või puise materjaliga kokkupuutumisel võib see praktika tera tagasilööki minimeerida.

HOOLDUS

⚠ HOIATUS! Enne seadme kontrolli, puhastamist või hooldust tuleb mootor peatada ja oodata kõigi liikuvate osade peatumist ja eemaldada akuplokk. Juhiste mittejärgimine võib kaasa tuua tõsise vigastuse või varalise kahju.

⚠ HOIATUS! Hooldusel ja remontimisel kasutage vaid originaalvaruosi. Mis tahes muude osade kasutamine võib põhjustada ohtlikke olukordi või seadet vigastada. Turvalisuse ja vastupidavuse tagamiseks peab kõiki parandustöid läbi viima kvalifitseeritud hooldustehnik.

MASINA PUHASTAMINE

- Seadme puhastamiseks kasutage leebetoimelise puhastusvahendiga immutatud niisket lappi.
- Ärge kasutage plastmasskomponentide või käepidemete puhastamiseks tugevatoimelisi puhastusaineid. Seadme osi võivad kahjustada teatud aroomaatsed õlid (nt männi- või sidruniõli) ja teatud ained (nt petrooleum). Niiskus võib tekitada elektrilöögi ohu. Eemaldage niiskus pehme kuiva lapiga.

ET

KÄIGUKASTI MÄÄRIMINE

Seadme parima töövõime ja pikema kasutusea tagamiseks määrige selle KÄIGUKASTI erimäärdega (iga kord 4–5 ml) pärast iga 50 töötatud tundi. Ärge ületage 3/4 õliava mahutavusest.

Erimääre peab vastama järgnevatele tingimustele.

1. Kuulub DIN51818: NLGI-1 koonuspenetratsiooni klassi.
2. Estril põhinev määre.
3. Suurepärase käivitus madalal temperatuuril, vastupidavus ekstreemsetele rõhkudele ja mehaanilisele hõõrdumisele, kulumiskindlus ning oksüdatiivne stabiilsus.
4. Töötemperatuuri vahemik -40~180°C.

Eemaldage aku ja tihenduspliidid. Käigukasti määrimine õliava kaudu.

MÄRKUS! Nii käigukastil kui ka toiteseadmel on üks tihenduskruvi.

MASINA HOIUSTAMINE

- Eemaldage aku masinast, kui seda ei kasutata.
- Puhastage masin enne hoiulepanekut põhjalikult.
- Hoidke tööriista kuivas, hästi ventileeritavas, lukustatud kohas ja kõrgel, lastele ligipääsmatus kohas. Ärge hoidke masinat väetiste, bensiini või muude kemikaalide peal või lähedal.
- Kasutage 3-teralisel löiketeral transportimise ja hoiustamise ajal terakaitset (joon. M).

Keskonnakaitse



Ärge visake elektriseadmeid, kasutatud akut ega laadurit olmeprügi hulka! Viige toode volitatud taaskäitleja juurde ja võimaldage selle komponendid sorteerituna kõrvaldada. Elektritööriistad tuleb viia keskkonnakaitseenõudeid järgivasse jäätmekäitluskeskusesse.

ET

TÕRKEOTSING

PROBLEEM	PÕHJUS	LAHENDUS
Seade ei käivitu.	<ul style="list-style-type: none"> ■ Akuplokk pole jõhvtrimmeriga ühendatud. ■ Masina ja aku vahel puudub elektriline ühendus. ■ Akuplokk on tühi. ■ Lukustushooba ja päästiku lülilit ei vajutatud samaaegselt. 	<ul style="list-style-type: none"> ■ Kinnitage akuplokk jõhvtrimmeri külge. ■ Sisestage akuplokk uuesti. ■ Laadige akuplokki. ■ Seadme sisse lülitamiseks vajutage lukustushooba ja hoidke seda all ning suruge päästik alla.
Masin lõpetab lõikamise ajal töötamise	<ul style="list-style-type: none"> ■ Kasutatakse rasket jõhvi. ■ Mootor on ülekoormatud. ■ Akuplokk või masin on liiga kuum. ■ Akuplokk on masina küljest eemaldatud. ■ Akuplokk on tühi. 	<ul style="list-style-type: none"> ■ Kasutage soovitatud nailonlõikejõhvi, mille läbimõõt ei ületa 2,7 mm. ■ Seadme võimsus taastub koormuse eemaldamisel. Järgepidevaks töötamiseks vähendage seadme koormust. ■ Jahutage akuplokki või masinat, kuni temperatuur langeb alla 67°C. ■ Paigaldage aku uuesti masinasse. ■ Laadige akuplokki.
Lõikejõhvi ei saa vabastada (ainult trimmeripeaga kasutamisel)	<ul style="list-style-type: none"> ■ Rohi on ummistanud mootori võlli või trimmeri pea. ■ Trimmeripeas ei ole piisavalt jõhvi. ■ Trimmeri pea on määrdunud. ■ Jõhv kiilub trimmeripeasse kinni. ■ Jõhv on liiga lühike. 	<ul style="list-style-type: none"> ■ Seisake trimmer, ühendage aku lahti ja eemaldage mootori võlli ja trimmeripea ümber kogunenud rohi. ■ Eemaldage aku ja vahetage jõhv, järgides käesoleva juhendi jaotises „Jõhvi vahetamine“ toodud juhiseid. ■ Eemaldage aku ja puhastage alumise katte moodul, pool ja ülemine kate. ■ Eemaldage aku ning kerige jõhv pooli pealt maha ja tagasi, järgides käesoleva juhendi jaotises „Jõhvi vahetamine“ toodud juhiseid. ■ Eemaldage aku ja tõmmake jõhve ning vajutage samaaegselt mitu korda lõikepea peale.
Rohi keerdub ümber trimmeri pea ja mootori korpuse.	<ul style="list-style-type: none"> ■ Kõrget rohtu lõigatakse maapinna lähedal. 	<ul style="list-style-type: none"> ■ Lõigake rohtu mitmes jaos, alustades ülevalt ja liikudes järk-järgult maapinna suunas.

ET



GARANTII

EGO GARANTIIPÕHIMÕTTED

Täielikud EGO garantiitingimused leiate veebilehelt egopowerplus.eu.

ET

244

56-VOLDISE LIITIUMIOONAKUGA JUHTMETA JÕHVTRIMMER/VÕSALÕIKUR — BCX4500

ПРОЧИТАЙТЕ ВСІ ІНСТРУКЦІЇ!



ПРОЧИТАЙТЕ ПОСІБНИК З ЕКСПЛУАТАЦІЇ



ПОПЕРЕДЖЕННЯ. Залишковий ризик!

Люди з електронними пристроями, наприклад кардіостимуляторами, повинні проконсультуватися зі своїм лікарем (лікарями) перед використанням цього виробу. Експлуатація електрообладнання в безпосередній близькості від кардіостимулятора може спричинити перешкоди або несправність кардіостимулятора.



Попередження щодо безпеки



Надягайте засоби захисту очей



Надягайте засоби захисту голови



Носіть нековзне взуття



Остерігайтеся упору леза



Відстань між інструментом і сторонніми спостерігачами має бути не менше 15 м.



Діаметр ліски – діаметр нейлонової ріжучої ліски



Гарантований рівень звукової потужності. Розповсюдження шуму в навколишнє середовище згідно з директивою Європейського співтовариства.



Оцінка відповідності у Великобританії.



Bluetooth®

v_0

Максимальна швидкість



Постійний струм

кг

Кілограми

мм

Міліметр

СИМВОЛИ, ЩО СТОСУЮТЬСЯ БЕЗПЕКИ



ПОПЕРЕДЖЕННЯ. Використання будь-яких інструментів може призвести до потрапляння сторонніх предметів в очі, що може спричинити серйозне пошкодження очей. Перед початком експлуатації інструмента завжди надягайте закриті захисні окуляри або відкриті захисні окуляри з бічними щитами та, якщо потрібно, повнопрофільну захисну маску. Ми рекомендуємо захисту маску широкого розміру для використання поверх окулярів або стандартні відкриті захисні окуляри з бічними щитами.



Ознайомтеся з посібником користувача



Надягайте засоби захисту органів слуху



Надягайте засоби захисту рук



Остерігайтеся кинутих предметів



Від'єднайте акумулятор перед обслуговуванням



Ширина різання – макс. ширина різання лісового тримера



Не використовуйте цей пристрій у дощ і не залишайте його в дощ надворі.



Відходи електричних виробів не слід викидати разом із побутовим сміттям. Зверніться до авторизованого пункту переробки.



Виріб відповідає чинним європейським директивам.

IPX5

Ступінь захисту від пилу та вологи

V

Напруга

.../хв

Обертів або зворотно-поступальних рухів за хвилину

см

Сантиметри

UK

ПРИМІТКА. Словесний знак і логотипи Bluetooth® є зареєстрованими товарними знаками Bluetooth SIG, Inc. та будь-яке використання таких знаків компанією EGO здійснюється за ліцензією.

ТЕХНІЧНІ ХАРАКТЕРИСТИКИ

Ріжучий пристрій	Головка тримера	Лезо з 3 зубцями	
Напруга	56 В		
n_0	Низька: 3500/хв Середня: 4500/хв Висока: 5200/хв		
Тип ріжучої ліски	2,7-міліметрова нейлонова віта ліска	/	
Лезо	/	ABB1203	
Ширина різання	45 см	30 см	
Діапазон рекомендованих робочих температур	0°C - 40°C		
Діапазон рекомендованих температур зберігання	-20°C - 70°C		
Оптимальна температура заряджання	5°C - 40°C		
Вага (без акумулятора)	5,4 кг		
Вимірний рівень звукової потужності L_{WA}	95 дБ(A) K=1,6 дБ(A)	96,3 дБ(A) K=2,1 дБ(A)	
Рівень звукового тиску на місці вуха оператора L_{PA}	82 дБ(A) K=3 дБ(A)	83,4 дБ(A) K=2,5 дБ(A)	
Гарантований рівень звукової потужності L_{WA} (відповідно до стандарту 2000/14/EC)	96 дБ(A)	98 дБ(A)	
Оцінка вібрації a_h	Ліва ручка	1,2 м/с ² K=1,5 м/с ²	1,5 м/с ² K=1,5 м/с ²
	Права ручка	1,2 м/с ² K=1,5 м/с ²	1,5 м/с ² K=1,5 м/с ²

- Вказане загальне значення вібрації виміряне за стандартним методом тестування і може використовуватися для порівняння одного інструмента з іншим;
- Заявлене сумарне значення вібрації може також використовуватись для попередньої оцінки впливу.

ПРИМІТКА. Емісія вібрації під час фактичного використання інструмента може відрізнятися від заявленої величини, у якій використовується інструмент. Щоб захистити оператора, користувач повинен одягати рукавички та захисні навушники в реальних умовах використання.

ПАКЕТ (РИС. А1)

ОПИС

ОЗНАЙОМЛЕННЯ З ЛІСКОВИМ ТРИМЕРОМ (рис. А1)

- Індикатор швидкості
 - Індикатор Bluetooth®
 - Кнопка швидкісного режиму
 - Індикатор заряду батареї
 - Пряжка ремінця
 - Підкладка на стегно
 - Ущільнювальний болт (2)
 - Отвір для доступу до замка вала
 - Ліска тримера
 - Насадка-тример (ударна головка)
 - Лісковий ніж
 - Захист ліскового тримера
 - Вал
 - Велосипедна ручка
 - Вушка для перенесення
 - Болт-баранець
 - Тригерний перемикач
 - Важіль блокування
 - Виштовхувач акумулятора
 - Електричні контакти
 - Засувка
 - Кнопка звільнення акумулятора
 - * Захист куцоріза
 - * Лезо з 3 зубцями
 - * Футляр леза
 - Зовнішній фланець (тільки для використання з насадкою-куцорізом)
 - Гайка (тільки для використання з насадкою-куцорізом)
 - Шестигранний ключ
- * ПРОДАЄТЬСЯ ОКРЕМО

UK

ЗБИРАННЯ

⚠ ПОПЕРЕДЖЕННЯ. Якщо якісь частини пошкоджені або відсутні, не користуйтеся цим інструментом, доки вони не будуть замінені. Використання цього виробу з пошкодженими або відсутніми деталями може призвести до серйозних травм.

⚠ ПОПЕРЕДЖЕННЯ. Не намагайтеся вдосконалити цей лісовий тример або застосувати приладдя, не рекомендоване для нього. Кожна така заміна чи переробка є фактом неправильного користування, створює небезпечні умови й загрожує серйозними травмами.

⚠ ПОПЕРЕДЖЕННЯ. Щоб запобігти випадковому запуску, що може спричинити серйозні травми, завжди виймайте акумуляторну батарею з інструмента під час монтажу деталей.

⚠ ПОПЕРЕДЖЕННЯ. Якщо інструмент обладнано насадкою-кущорізом, слід установити захисний бар'єр.

УСТАНОВЛЕННЯ ЩИТКА (РИС. B1 І B2)

⚠ ПОПЕРЕДЖЕННЯ. Під час установлення або заміни щитка завжди слід носити рукавички. Остерігайтеся леза на щитку та захистіть руку від травм.

⚠ ПОПЕРЕДЖЕННЯ. Ніколи не використовуйте інструмент, якщо щиток міцно не закріплено. Щиток завжди має бути на інструменті для захисту користувача! Коли щиток зафіксовано, ніколи не намагайтеся зняти або відрегулювати щиток. Якщо потрібно замінити його, це має виконувати кваліфікований технічний персонал!

ПРИМІТКА. З цим інструментом сумісні два види захисту. Захисний кожух із позначкою можна використовувати тільки з насадкою-тримером і НЕ МОЖНА використовувати з насадкою-кущорізом. Будьте уважні, вибираючи захисний кожух під час використання інструмента.

Відкрутіть і зніміть два болти зі щитка, вирівняйте захисні монтажні отвори з отворами для збирання, а потім закріпіть щиток на основі вала за допомогою двох болтів разом із двома пружинними шайбами.

⚠ ПОПЕРЕДЖЕННЯ. Переконайтесь, що захисний щиток закріплений відповідно до рисунків B1 і B2, і будь-яке зворотнє кріплення може призвести до великої небезпеки!

РЕГУЛЮВАННЯ ВЕЛОСИПЕДНОЇ РУЧКИ

1. Зупиніть мотор і вийміть акумулятор з інструмента, якщо його встановлено.
2. Для транспортування велосипедна ручка встановлюється на вал, як показано на рис. C1.
3. Послабте болт-баранець на кронштейні, а потім підніміть велосипедну ручку на 180° навколо вала, як показано на рис. C2.
4. Поверніть ручку на 90° **ПРОТИ ГОДИННИКОВОЇ СТРІЛКИ**, щоб вона була спрямована до головки тримера (рис. C3).
5. Затягніть болт-баранець, щоб закріпити велосипедну ручку на місці.

⚠ ПОПЕРЕДЖЕННЯ. Ризик отримання серйозних травм. Запускайте інструмент тільки тоді, коли велосипедна ручка відрегульована перпендикулярно штанзі та оператор тримає її обома руками.

ЗАМІНА НАСАДКИ-ТРИМЕРА НА НАСАДКУ-КУЩОРІЗ

1. Вийміть акумуляторну батарею з інструмента.
2. Поверніть насадку-тример, щоб вивіряти гніздо фланця з отвором блокування вала в корпусі редуктора і вставте стабілізатор в отвір (рис. D1).
3. Поверніть насадку-тример **ЗА ГОДИННИКОВОЮ СТРІЛКОЮ**, щоб зняти її з вала мотора (рис. D1 і D2).
4. Лезо поставляється з футляром. Перш ніж установлювати лезо на кущоріз, необхідно зняти футляр, від'єднавши затискний дріт від гачка на футлярі (рис. D3).

ПРИМІТКА. Для захисту від травми необхідно одягати рукавички перед будь-якою операцією з лезом із 3 зубцями.

5. Установіть внутрішній фланець та кришку фланця на місце, якщо вони були відокремлені від вала (рис. D4).
6. Установіть лезо на приводний вал, переконавшись, що поверхня леза врівень із поверхнею випуклості внутрішнього фланця. Установіть зовнішній фланець та гайку (рис. D5). Закрутіть гайку пальцем **ПРОТИ ГОДИННИКОВОЇ СТРІЛКИ**.
7. Поставте корпус редуктора на тверду поверхню для опори. Однією рукою тримайте вал кущоріза, а іншою рукою тримайте торцевий ключ на 16 мм (не входить у комплект), щоб затягнути гайку **ПРОТИ ГОДИННИКОВОЇ СТРІЛКИ** (рис. D6).

UK

8. Зніміть захисний кожух лісового тримера, послабивши два болти із шайбами (рис. D7).
9. Установіть захисний кожух кушоріза (не входить у комплект) за допомогою двох болтів і шайб від лісового тримера так само, як і захисний кожух лісового тримера (рис. D8).

ПРИМІТКА. Якщо інструмент обладнано насадкою-кушорізом, обов'язково виберіть правильний захисний кожух.

ЕКСПЛУАТАЦІЯ

⚠ ПОПЕРЕДЖЕННЯ. Знання виробу не має робити вас небалним. Пам'ятайте, що півсекунди неухважності досить для серйозної травми.

⚠ ПОПЕРЕДЖЕННЯ. Завжди носіть засоби захисту органів зору та слуху. Без окулярів ви ризикуєте травмами очей від викинутих предметів та іншими серйозними травмами.

⚠ ПОПЕРЕДЖЕННЯ. Не використовуйте приладдя чи насадки, не рекомендовані виробником цього пристрою. Використання нерекондованого приладдя чи насадок може призвести до серйозних травм.

⚠ ПОПЕРЕДЖЕННЯ. Щоб запобігти серйозним травмам, вийміть акумуляторну батарею з інструмента перед обслуговуванням, очищенням, заміною насадок або видаленням матеріалу з пристрою.

ЗАСТОСУВАННЯ

Ви можете використовувати цей виріб для цілей, перелічених нижче:

Підрізання: використовується для видалення трави та бур'янів біля стін, парканів, дерев та бордюрів.

Зрізання: використовується для зрізання трави, яку важко дістати за допомогою звичайної косарки.

ПРИМІТКА. Цей інструмент має використовуватись тільки за призначенням. Будь-яке інше використання вважається випадком використання не за призначенням.

ПІД'ЄДНАННЯ/ВІД'ЄДНАННЯ АКУМУЛЯТОРА

Використовуйте лише акумулятори та зарядні пристрої EGO, перелічені на рис. A2.

Повністю зарядіть перед першим використанням.

Приєднання (рис. E1)

Сумістіть ребра акумулятора з монтажними пазами

в акумуляторному відсіку інструмента й засуньте акумулятор, доки він не стане на місце з клацанням.

Від'єднання (рис. E2)

Натисніть кнопку фіксатора акумулятора, і акумулятор вивільниться із засувки.

⚠ ПОПЕРЕДЖЕННЯ. Завжди звертайте увагу на розташування своїх ніг, дітей або домашніх тварин, коли натискаєте кнопку звільнення батареї. Падіння акумуляторної батареї може призвести до серйозної травми. НІКОЛИ не виймайте акумуляторну батарею у високо розташованому місці.

КРІПЛЕННЯ ПОДВІЙНОГО ПЛЕЧОВОГО РЕМЕНЯ ТА ТРИМАННЯ ІНСТРУМЕНТА

1. Покладіть подвійний плечовий ремінь на себе та з'єднайте дві частини пряжки, доки не почуєте клацання (рис. F1).
2. Сумістіть гачок підкладки на стегно з вушком петлі плечового ремня, закріпленої на валу, і плавнов натисніть на вал (рис. F2, F3 і F4).
3. Тримайте кушоріз обома руками справа від себе (рис. F5). Насадка-тример має бути розташована паралельно до землі так, щоб вона легко контактувала з матеріалом, який треба зрізати, і щоб оператору не доводилося згинатися.
4. Лісовий тример можна звільнити двома способами: розімікніть пряжку ремінця (рис. F6) або натисніть на гачок ремінця та зніміть його з вушка, закріпленого на валу (рис. F2).

⚠ ПОПЕРЕДЖЕННЯ. Коли трапляється надзвичайна ситуація, негайно зніміть його з плеча, незалежно від того, у який спосіб одягнуто ремінь. Розстебніть пряжку ремня (рис. F6) і зніміть обидві руки з плечей із кожного боку – це метод швидкого розстібання.

⚠ ПОПЕРЕДЖЕННЯ. Не слід одночасно використовувати одинарний і подвійний плечовий ремінь.

ЗАПУСК/ЗУПИНКА ІНСТРУМЕНТА (рис. G)

Запуск

1. Перемістіть важіль блокування вгору, доки він повністю не ввійде в канавку, утримуйте його в цьому положенні, а потім натисніть тригерний перемикач, щоб запустити.
2. Різний тиск на тригер призводить до змінної швидкості обертання ріжучого пристрою. Відрегулюйте швидкість відповідно до поставленого завдання.

ПРИМІТКА. Мотор запускається лише тоді, коли важіль блокування переміщається вперед і одночасно натискається тригер.

Зупинка

Відсуньте інструмент від зони різання та відпустіть пусковий перемикач, щоб зупинити його.

▲ ПОПЕРЕДЖЕННЯ. Завжди виймайте акумуляторну батарею з інструмента під час перерв у роботі та після закінчення роботи.

G-1	Важіль блокування	G-2	Тригерний перемикач
-----	-------------------	-----	---------------------

ЗМІНА РЕЖИМУ ШВИДКОСТІ (РИС. Н)

Інструмент має три режими швидкості.

Після кожного натискання перемикача режим швидкості змінюватиметься.

Індикатор швидкості відобразить активний статус швидкості: один індикатор для низької швидкості, два індикатори середньої швидкості та три індикатори для

високої швидкості. Режим низької швидкості забезпечує кращий контроль над інструментом та триваліший час роботи на одному заряді.

ПРИМІТКА.

Режим швидкості можна встановити перед увімкненням інструмента АБО під час роботи.

Коли інструмент перезапущається після перерви, режим повертається до попередньої швидкості.

H-1	Індикатор швидкості	H-3	Кнопка швидкісного режиму
H-2	Індикатор Bluetooth®	H-4	Індикатор заряду батареї

ІНДИКАТОР ЗАРЯДУ АКУМУЛЯТОРА ТА ІНДИКАТОР ШВИДКОСТІ (РИС. Н)

Індикатор стану акумулятора показує рівень заряду та робочий стан акумулятора, а індикатор швидкості показує робочий стан інструмента, як зображено нижче. Індикатор стану акумулятора та індикатор швидкості загоряються, коли інструмент запущено АБО натиснуто кнопку режиму швидкості.

Світлові індикатори		Значення
Індикатор заряду батареї	Світлиться зеленим	Рівень заряду акумулятора від 20% до 100%
	Блимає зеленим	Рівень заряду акумулятора від 10% до 20%
	Світлиться червоним	Рівень заряду акумулятора менше 10%
	Блимає червоним	Акумуляторна батарея майже розряджена, і її потрібно негайно зарядити.
	Світлиться оранжевим	Акумуляторна батарея перегріта. Остудіть акумулятор, доки температура не опуститься нижче 67 °С. Див. розділ «Захист батареї від високої температури» нижче
	Поперемінно блимає червоним і зеленим	Помилка електроніки акумулятора. Замініть акумулятор або зверніться до сервісного центру EGO. Див. розділ «Захист від помилок електроніки акумуляторної батареї» нижче.

UK

Світлові індикатори			Значення
Індикатор швидкості (на рисунку показано високу швидкість)	Світлиться зеленим		Інструмент працює справно.
	Світлиться оранжевим		Інструмент перегрітий. Дайте інструменту охолонути, доки температура не опуститься нижче 80°C. Див. «Захист інструмента від високих температур» нижче.
	Блимає оранжевим		Інструмент перевантажено. Див. «Захист інструмента від перевантаження» нижче.

Захист батареї від високої температури

Якщо температура акумулятора перевищує 70°C під час роботи, схема захисту від перегріву негайно вимкне інструмент, щоб захистити акумулятор від пошкодження внаслідок перегріву. Індикатор стану акумулятора світлиться оранжевим кольором. Відпустіть тригер і зачекайте, доки перегріта батарея охолоне і індикатор стане зеленим, а потім перезапустіть інструмент.

Захист від помилок електроніки акумуляторної батареї

Коли виникне помилка електроніки акумулятора, індикатор стану акумулятора почергово блиматиме червоним/зеленим і інструмент вимкнеться через 3 секунди. Замініть акумулятор або зверніться до сервісного центру EGO.

Захист інструмента від перевантаження

Цей інструмент має вбудований захист контуру від перевантаження. Коли інструмент перевантажений, мотор зупиняється, а індикатор швидкості блимає оранжевим. Вийміть акумулятор з інструмента, а потім знову підключіть акумулятор і перезапустіть інструмент. Зменште навантаження на інструмент, уникайте занадто довгої чи товстої ліски або обрізання густих чагарників.

Захист інструмента від високих температур

Якщо температура інструмента перевищуватиме 90°C під час роботи, схема захисту від перегріву негайно вимкне інструмент для захисту від пошкодження внаслідок перегріву. Індикатор швидкості загориться оранжевим кольором. Відпустіть тригер і зачекайте, доки перегрітий інструмент охолоне і індикатор швидкості стане зеленим, а потім перезапустіть інструмент.

БЕЗДРОВОТА ТЕХНОЛОГІЯ BLUETOOTH®

Продукти з вбудованою бездротовою технологією Bluetooth® можуть підключатися до служб EGO Connect через мобільний пристрій або пристрій EGO Bluetooth® Gateway. Для отримання інформації або повного спектру під'єднаних продуктів і послуг, зокрема інструкцій із підключення, відскануйте QR-код нижче або відвідайте сайт www.egopowerplus.eu/connect.

Символ Bluetooth® засвітиться, коли інструмент буде підключено.



ВИКОРИСТАННЯ З НАСАДКОЮ-ЛІСКОВИМ ТРИМЕРОМ

⚠ ПОПЕРЕДЖЕННЯ. Щоб уникнути серйозних травм, завжди використовуйте закриті або відкриті захисні окуляри під час роботи з цим пристроєм. Одягайте маску для обличчя або пилову маску в місцях, де є пил.

Очищуйте ділянку підрізання перед кожним використанням. Видаліть усі предмети, такі як камені, бите скло, цвяхи, дроти або ліску, які можуть бути відкинуті або затягнуті в ріжуче обладнання. Приберіть із робочої області дітей, сторонніх і домашніх тварин. Принаймні тримайте всіх дітей, сторонніх спостерігачів і домашніх тварин на відстані не менше 15 м; проте для сторонніх спостерігачів усе одно може бути ризик від відкинутих предметів. Стороннім спостерігачам слід рекомендувати носити засоби захисту очей. Перед наближенням зупиніть мотор і ріжучий пристрій негайно.

UK

Перед кожним використанням перевірте наявність пошкоджень/зношених деталей

Перевірте ударну головку, щиток і ручку-скобу, а також замініть частини, які тріснули, викривлені, зігнуті або будь-яким чином пошкоджені.

Ріжучий лісовий ніж на краю щитка може затупитися з часом. Рекомендується періодично заточувати його за допомогою напилка або замінити його на нове лезо.

Після кожного використання очистьте тример.

⚠ ЗАСТЕРЕЖЕННЯ. Засмічення вентиляційних отворів перешкоджає проникненню повітря в корпус мотора і може призвести до перегріву або пошкодження мотора.

- Чистьте тільки м'яким милом і вологою ганчіркою. Ніколи не допускайте потрапляння будь-якої рідини всередину інструмента; ніколи не занурюйте будь-яку частину інструмента в рідину.
- Завжди оберегайте вентиляційні отвори в корпусі мотора від сміття.

⚠ ПОПЕРЕДЖЕННЯ. Ніколи не використовуйте воду для очищення тримера. Не використовуйте розчинники для очищення пластмасових деталей. Більшість пластмас чутливі до пошкоджень різноманітними промисловими розчинниками. Для видалення бруду, пилу, мастила тощо користуйтеся чистою ганчіркою.

Перевірте, чи насадку-тример не заблоковано.

- Щоб запобігти засмічення, тримайте насадку-тример у чистоті. Видаляйте обрізки трави, листя, бруд і будь-яке інше сміття, що зкупчилося, до і після кожного використання.
- Якщо сталося засмічення, зупиніть лісовий тример і вийміть акумулятор, а потім видаліть усю траву, яка могла намотатися на вал мотора або насадку-тример.

Регулювання довжини ріжучої ліски (рис. J)

Насадка-тример дає оператору змогу випускати більше ріжучої ліски, не зупиняючи мотор. Коли ліска стирається або зношується, можна випустити додаткову ліску, злегка вдаривши ударну головку об землю під час роботи з тримером.

ПРИМІТКА. Випуск ліски стане складнішим, коли ріжуча ліска стане закороткою.

⚠ ПОПЕРЕДЖЕННЯ. Не видаляйте та не змінюйте ріжуче лезо в зборі. Надмірна довжина ліски призведе до перегріву мотора та може спричинити серйозні травми.

Заміна ліски

ПРИМІТКА. Завжди використовуйте рекомендовану нейлонову ріжучу ліску з діаметром не більше ніж 2,7 мм. Використання іншої ліски, відмінної від указаної, може спричинити перегрівання лісового тримера або його пошкодження.

⚠ ПОПЕРЕДЖЕННЯ. Ніколи не використовуйте армовану металом ліску, дріт, мотузку тощо. Вони можуть зламатися і стати небезпечними снарядами.

1. Вийміть акумуляторну батарею з лісового тримера.
2. Видаліть залишкову ріжучу ліску, якщо це необхідно.
3. Відріжте 6 м ріжучої ліски, вставте ліску в кріпильний отвір усередині вушка (рис. K1). Натисніть і витягніть ліску з іншої сторони, доки не з'явиться рівна кількість ліски з обох боків котушки.
4. Натискайте, обертаючи нижню кришку в зборі в напрямку стрілки, щоб намотати ліску на котушку, доки на кожній стороні не з'явиться приблизно 15 см ліски (рис. K2).
5. Натисніть на нижню кришку в зборі, тягнучи за ліску, щоб просувати ліску вручну, і перевірте, чи насадку-тример зібрано правильно.

Заправлення ріжучої ліски

Коли ріжуча ліска виривається з отвору для ліски або ріжуча ліска не випускається під час удару об насадку-тример, виконайте такі дії:

1. Натисніть на фіксатори верхньої кришки та зніміть нижню кришку в зборі, витягнувши її (рис. L1).
2. Видаліть ріжучу ліску з котушки.
3. Утримуючи однією рукою тример, іншою рукою візьміться за вузол нижньої кришки та поєднайте виступи на верхній кришці з прорізами у вузлі нижньої кришки (рис. L2); Натискайте на вузол нижньої кришки, доки він не стане на місце з виразним клацанням.
4. Дотримуйтесь інструкцій у розділі «Заміна ліски», щоб заправити ріжучу ліску.

ВИКОРИСТАННЯ З НАСАДКОЮ-КУЩОРІЗ

⚠ ПОПЕРЕДЖЕННЯ. Щоб обрізати дикі рослини та кущі, опустіть лезо з 3 зубцями, що обертається, вниз на рослини, щоб досягти ефекту подрібнення. Використовуйте кущоріз як косу (водіть ним вправо і вліво) на рівні землі. Не використовуйте ріжучий пристрій вище висоти пояса.

⚠ ПОПЕРЕДЖЕННЯ. Що вище ріжучий пристрій піднято над землею, то більший ризик травмування відкинутими вбік обрізками.

⚠ ПОПЕРЕДЖЕННЯ. Під час зрізання молодих дерев або інших деревних матеріалів діаметром до 2 см використовуйте ліву частину леза, щоб уникнути ситуацій упору леза. Не намагайтеся розрізати деревний матеріал із більшим діаметром, оскільки лезо може застрягнути чи відштовхнути куцоріз уперед. Це може призвести до пошкодження леза чи куцоріза або втрати контролю над куцорізом, що спричинить травмування.

⚠ ПОПЕРЕДЖЕННЯ. Неправильне використання леза може спричинити його розтріскування, розколювання або розламування. Відкинуті деталі можуть серйозно пошкодити оператора або сторонніх спостерігачів. Щоб зменшити ризик травмування, необхідно взяти таких запобіжних заходів:

- Уникайте контакту з жорсткими або твердими сторонніми предметами, такими як каміння або шматки металу.
- Ніколи не обрізайте дерева або куці з діаметром стовбура більше 2 см.
- Регулярно перевіряйте лезо через короткі проміжки часу на наявність ознак пошкодження. Не продовжуйте працювати з пошкодженим лезом.
- Регулярно заточуйте лезо (коли воно помітно затупилося), і, якщо необхідно, забезпечте його балансування (виконуйтеся кваліфікованим технічним працівником).

Упор леза

Будьте надзвичайно обережними під час використання леза з 3 зубцями з цим приладом. Упор леза – це реакція, яка може статися, коли лезо, що обертається, контактує з будь-чим, що воно не може розрізати. Цей контакт може призвести до зупинки леза на мить і раптового «відштовхування» приладу від предмета, на який на який він натрапив. Ця реакція може бути достатньо сильною, щоб оператор утратив контроль над приладом. Упор леза може статися без попередження, якщо лезо налетить на корчі, застопориться або заплутається. Це найчастіше відбувається в місцях, де важко побачити матеріал, що зрізається. Для простоти та безпеки зрізання наближуйтеся до бур'янів, що зрізаються куцорізом, справа наліво. У випадку натрапляння на непередбачений предмет або деревну колоду це може звести до мінімуму реакцію упору леза.

ОБСЛУГОВУВАННЯ

⚠ ПОПЕРЕДЖЕННЯ. Перед оглядом, чищенням або обслуговуванням пристрою зупиніть двигун, почекайте доки всі рухомі частини зупиняться, і вийміть акумуляторну батарею. Недотримання цих інструкцій може призвести до серйозних персональних травм або пошкодження майна.

⚠ ПОПЕРЕДЖЕННЯ. Використовуйте для технічного обслуговування лише ідентичні запчастини. Використання будь-яких інших частин створює небезпеку або може призвести до поломки виробу. Для гарантування безпеки та надійності всі ремонтні роботи повинен проводити кваліфікований технічний спеціаліст.

ЧИЩЕННЯ ІНСТРУМЕНТА

- Очистьте прилад вологою ганчіркою з м'яким мийним засобом.
- Не використовуйте сильні мийні засоби на пластиковому корпусі або ручці. Вони можуть бути пошкоджені деякими ароматичними маслами, наприклад хвойним і лимонним, а також розчинниками, такими як гас. Вологість також може становити небезпеку удару. Обережно протріть вологу м'якою сухою тканиною.

ЗМАЩУВАННЯ КОРПУСІВ РЕДУКТОРА

Для кращої експлуатації та більш тривалого терміну служби змащуйте КОРПУСИ редуктора спеціальним мастилом (4–5 мл щоразу) кожні 50 годин роботи. Не перевищуйте 3/4 ємності мастильного отвору

Спеціальне мастило має відповідати зазначеним далі вимогам.

1. Відповідність стандарту DIN51818: ступінь проникнення конуса NLGI-1.
2. Мастило на основі ефіру.
3. Властивості відмінного низькотемпературного запуску, протизадирні властивості, стійкість до механічного розрізання, стирання та окислення.
4. Робоча температура має бути в межах від -40 до +180°C.

Зніміть акумулятор і ущільнювальні болти. Змажте редуктори через отвір для масла.

ПРИМІТКА. На корпусі редуктора та приводній головці є гвинт ущільнювача.

ЗБЕРІГАННЯ ІНСТРУМЕНТА

- Виймайте акумуляторну батарею з інструмента, коли він не використовується.
- Перед зберіганням ретельно очистьте інструмент.
- Зберігайте пристрій у сухому, добре вентильованому, закритому або високо розташованому недоступному для дітей місці. Не зберігайте інструмент біля мінеральних добрив, бензину та інших хімікатів.
- Використовуйте футляр із лезом із 3 зубцями під час транспортування та зберігання (рис. М).

Захист довкілля



Не викидайте електричне обладнання, акумулятор і зарядний пристрій у побутові відходи! Віднесіть цей виріб авторизованому переробнику й надайте його для роздільного збирання. Електроінструменти необхідно повернути в підприємство, що займається екологічно безпечною переробкою.

УСУНЕННЯ НЕСПРАВНОСТЕЙ

НЕСПРАВНІСТЬ	ПРИЧИНА	ВИРІШЕННЯ
Не вдається запустити.	<ul style="list-style-type: none"> ■ Акумуляторна батарея не приєднана до лісового тримера. ■ Немає електричного контакту між інструментом і батареєю. ■ Акумуляторна батарея розряджена. ■ Важіль блокування та тригер не натиснуто одночасно. 	<ul style="list-style-type: none"> ■ Під'єднайте акумулятор до лісового тримера. ■ Знову вставте акумуляторну батарею. ■ Зарядіть акумуляторну батарею. ■ Натисніть важіль блокування та утримуйте його, а потім натисніть на тригер, щоб увімкнути інструмент.
Інструмент перестає працювати під час різання	<ul style="list-style-type: none"> ■ Використовується важка ріжуча ліска. ■ Мотор перевантажено. ■ Акумуляторна батарея або інструмент занадто гарячі. ■ Акумулятор від'єднано від інструмента. ■ Акумуляторна батарея розряджена. 	<ul style="list-style-type: none"> ■ Використовуйте рекомендовану нейлонову ріжучу ліску з діаметром не більше ніж 2,7 мм. ■ Інструмент відновить роботу, коли навантаження буде усунуто. Для безперервної роботи зменште навантаження на інструмент. ■ Дайте акумуляторній батареї або інструменту охолонути, доки температура не опуститься нижче 67°C. ■ Знову встановіть акумулятор в інструмент. ■ Зарядіть акумуляторну батарею.
Ріжуча ліска не випускається (лише коли використовується насадка-тример).	<ul style="list-style-type: none"> ■ На вал мотора або насадку-тример намоталася трава. ■ У насадці-тримері бракує ліски. ■ Насадка-тример брудна. ■ Ліска заплуталась в насадці-тримері. ■ Ліска занадто коротка. 	<ul style="list-style-type: none"> ■ Зупиніть тример, вийміть акумулятор і витягніть траву з вала мотора та насадки-тримера. ■ Вийміть акумулятор і замініть ріжучу ліску; дотримуйтеся вказівок у розділі «ЗАМІНА ЛІСКИ» в цьому посібнику. ■ Вийміть акумулятор і очистьте нижню частину корпусу, катушку та верхню кришку. ■ Зніміть акумулятор, витягніть ліску з катушки та перемотайте; дотримуйтеся вказівок у розділі «ЗАМІНА ЛІСКИ» в цьому посібнику. ■ Вийміть акумулятор і витягніть ліску, поперемінно натискаючи та відпускаючи насадку-тример.

UK



НЕСПРАВНІСТЬ	ПРИЧИНА	ВИРІШЕННЯ
Трава намоталася на насадку-тример та корпус мотора.	<ul style="list-style-type: none">Різання високої трави на рівні землі.	<ul style="list-style-type: none">Зрізайте бур'яни в декілька етапів від верху до рівня землі.

ГАРАНТІЯ

ПРАВИЛА ГАРАНТІЇ EGO

Відвідайте веб-сайт egopowerplus.eu для отримання повного тексту умов гарантійної політики EGO.

UK

ПРОЧЕТЕТЕ ВСИЧКИ ИНСТРУКЦИИ!



ПРОЧЕТЕТЕ РЪКОВОДСТВОТО НА ОПЕРАТОРА

⚠ ПРЕДУПРЕЖДЕНИЕ: Остатъчен риск! Хора с електронни устройства, като пейсмейкър трябва да се консултират с лекуващия(те) си лекар(и) преди употреба на този продукт. Работата с електрическо оборудване в непосредствена близост до сърдечен

пейсмейкър може да предизвика смущение или неизправност на пейсмейкъра.

⚠ ПРЕДУПРЕЖДЕНИЕ: Експлоатацията на всички машини, може да доведе до изхвърляне на чужди предмети към вашите очи, което може да доведе до сериозно нараняване на очите. Преди започване на работа с машината, винаги носете предпазни очила със странична защита и визьор за цялото лице, когато е необходимо. Ние препоръчваме предпазна маска с широк визьор за употреба над очила или стандартни предпазни очила със странична защита.



Сигнал за безопасност



Носете защита за очите



Носете защита за главата



Носете нехлъзгащи се обувки



Пазете се от удар на ножа



Разстоянието между машината и околните хора трябва да бъде минимум 15 м.



Диаметър на кордата - Диаметър на найлоновата режеща корда



Гарантирано ниво на мощност на звука. Звуковите емисии към околната среда са в съответствие с директивите на европейската общност.



Оценено съответствие за Великобритания.



Bluetooth®

n_0

Максимална скорост



Постоянен ток

кг

Килограм

мм

Милиметър



Прочетете и разберете ръководството на оператора



Носете защита за слуха



Носете защита за ръцете



Пазете се от хвърлени предмети



Разкачване на батерията преди поддръжка



Ширина на рязане - Максималната режеща ширина на кордов тример



Не използвайте в дъжд или не го оставяйте навън, когато вали.



Отпадъчните електрически продукти не трябва да бъдат изхвърляни заедно с домакинския отпадък. Отнесете го до утълномощено място за рециклиране.



Продуктът е в съответствие с приложимите европейски директиви.

IPX5

Степен на защита от навлизане на вода

V

Напрежение

.../мин

Обороти или реципрочно движение в минута

см

Сантиметър

BG

БЕЛЕЖКА: Думата и логото Bluetooth® са регистрирани търговски марки, собственост на Bluetooth SIG, inc. и всяко използване на такива марки от EGO е по лиценз.

256

56 ВОЛТА ЛИТИЕВО-ЙОНЕН БЕЗКАБЕЛЕН КОРДОВ ТРИМЕР/ХРАСТОРЕЗ — ВСХ4500

СПЕЦИФИКАЦИИ

Режещ блок	Тримерна глава	Острие с 3 зъба	
Напрежение	56 V		
n_0	Ниски: 3500 об/мин Средни: 4500 об/мин Високи: 5200 об/мин		
Режеща корда тип	2,7 мм найлонова усукана корда	/	
Режещо острие	/	ABB1203	
Ширина на рязане	45 cm	30 cm	
Препоръчителна работна температура	0°C - 40°C		
Препоръчителна температура на съхранение	-20°C - 70°C		
Оптимална температура на зареждане	5°C - 40°C		
Тегло (без акумулаторна батерия)	5,4 kg		
Измерено ниво на сила на звука L_{WA}	95 dB(A) K=1,6 dB(A)	96,3 dB(A) K=2,1 dB(A)	
Ниво на звуково налягане при ухото на оператора L_{PA}	82 dB(A) K=3 dB(A)	83,4 dB(A) K=2,5 dB(A)	
Гарантирано ниво на сила на звука L_{WA} (измерено съгласно 2000/14/EC)	96 dB(A)		98 dB(A)
Оценка на вибрации a_h	Лява ръкохватка	1,2 m/c^2 K=1,5 m/c^2	1,5 m/c^2 K=1,5 m/c^2
	Дясна ръкохватка	1,2 m/c^2 K=1,5 m/c^2	1,5 m/c^2 K=1,5 m/c^2

- Декларираният общ размер на вибрации е измерен в съответствие със стандартния метод за тест и може да бъде използван за сравнение между две машини;
- Декларираният общ размер на вибрации може също така да бъде използван за предварителна оценка на влиянието.

БЕЛЕЖКА: Вибрационните емисии по време на действителната употреба на машината може да се различава от декларираната стойност. С цел да се защити оператора, потребителят трябва да носи ръкавици и антифони в действителни условия на работа.

ПАКЕТ (ФИГ.А1)

ОПИСАНИЕ

ЗАПОЗНАЙТЕ СЕ С ВАШИЯ КОРДОВ ТРИМЕР (Фиг. А1)

1. Индикатор за скоростта
2. Bluetooth® индикатор
3. Бутон за скоростен режим
4. Индикатор за състоянието на батерията
5. Катарама за колана
6. Подложка за бедро
7. Уплътнителен болт (2)
8. Отвор за достъп до ключалката на вала
9. Корда за тример
10. Тримерна глава (ударна глава)
11. Режещ нож за кордата
12. Предпазител за кордов тример
13. Вал
14. Велосипедна ръкохватка
15. Халки за носене
16. Крилчат болт
17. Спусък превключвател
18. Заклучващ лост
19. Устройство за изваждане на батерията
20. Електрически контакти
21. Резе
22. Бутон за освобождаване на батерията
- 23*. Предпазител за хросторез
- 24*. Острие с 3 зъба
- 25*. Капак за ножа
26. Външен фланец (за употреба само с глава на хросторез
27. Гайка (за употреба само с глава на хросторез
28. Шестограмен ключ

* ПРОДАВА СЕ ОТДЕЛНО

BG

МОНТАЖ

⚠ ПРЕДУПРЕЖДЕНИЕ: Ако някои от частите са повредени или липсват, не работете с този продукт, докато частите не се подменят. Използването на този продукт с повредени или липсващи части може да доведе до сериозно лично нараняване.

⚠ ПРЕДУПРЕЖДЕНИЕ: Не се опитвайте да модифицирате този продукт или да създадете аксесоари, които не се препоръчват за употреба с този кордов тример. Всяка такава промяна или модификация е злоупотреба и може да доведе до опасни условия с последици от възможни сериозни наранявания.

⚠ ПРЕДУПРЕЖДЕНИЕ: За да предотвратите случайно стартиране, което може да причини сериозно нараняване винаги изваждайте акумулаторната батерия от машината, когато сглобявате частите.

⚠ ПРЕДУПРЕЖДЕНИЕ: Когато машината е оборудвана с глава на хросторез, предпазният бариерен прът трябва да бъде монтиран.

МОНТАЖ НА ПРЕДПАЗИТЕЛЯ (ФИГ. В1 и В2)

⚠ ПРЕДУПРЕЖДЕНИЕ: Винаги носете ръкавици, когато монтирате или подмените предпазителя. Внимавайте за ножа в предпазителя и защитете своята ръка от порязване.

⚠ ПРЕДУПРЕЖДЕНИЕ: Никога не работете с машината без предпазителя да е здраво на мястото му. Предпазителят трябва винаги да е на машината, за да предпазва потребителя! Когато предпазителят е фиксиран, никога не се опитвайте да извадите или да регулирате предпазителя, ако е необходима подмяна, трябва да бъде извършена от квалифициран сервизен техник!

БЕЛЕЖКА: Има два вида предпазители, съвместими с тази машина. Само предпазителят с икона  може да се използва с тримерна глава и НЕ трябва да се използва с глава за хросторез. Внимавайте да изберете правилния предпазител, когато използвате машината.

Разхлабете и извадете двата болта от предпазителя, подравнете монтажните отвори на предпазителя с отворите за монтажния механизъм и след това захванете предпазителя в основата на щангата с двата болта, заедно с две пружинни шайби.

⚠ ПРЕДУПРЕЖДЕНИЕ: Уверете се, че предпазителят е закрепен съгласно фиг. В1 и В2, всяко закрепване на обратно ще причини голяма опасност!

РЕГУЛИРАНЕ НА ДРЪЖКАТА НА ВЕЛОСИПЕДА

1. Спрете двигателя и извадете батерията от машината, ако е инсталирана.
2. По време на транспортирането велосипедната ръкохватка е монтирана на вала, както е показано на фиг. С1.
3. Разхлабете крилчатия болт на скобата и след това повдигнете велосипедната ръкохватка на 180° около вала, както е показано на фиг. С2.
4. Завъртете ръкохватката на 90° ОБРАТНО НА ЧАСОВНИКОВАТА СТРЕЛКА, за да я насочите към главата на тримера (фиг. С3).
5. Затегнете крилчатия болт, за да закрепите велосипедната ръкохватка на място.

⚠ ПРЕДУПРЕЖДЕНИЕ: Риск от сериозно нараняване. Стартирайте инструмента само когато велосипедната ръкохватка е настроена перпендикулярно на пръта и операторът я държи с две ръце.

СМЯНА НА ТРИМЕРНАТА ГЛАВА С ГЛАВА НА ХРАСТОРЕЗ

1. Извадете акумулаторната батерия от машината.
2. Завъртете тримерната глава, за да подравните прореза във фланеца с отвора за закрепване на вала в предавателната кутия и вмъкнете стабилизатора в отвора (Фиг. D1).
3. Завъртете главата на тримера ПО ЧАСОВНИКОВАТА СТРЕЛКА, за да я извадите от вала на двигателя (фиг. D1 и D2).
4. Ножът се доставя с капак. Преди монтиране на ножа към хростореза, капакът трябва да бъде изваден от куката на капака (фиг. D3).

БЕЛЕЖКА: За да се защитите срещу нараняване, трябва да носите ръкавици преди всяка работа с ножа с 3 зъба.

5. Монтирайте вътрешния фланец и капака на фланеца на мястото им, ако са се отделили от вала (фиг. D4).
6. Монтирайте ножа на вала на мотора осигурявайки, че повърхността на ножа е изравнена с повърхността на издатината на външния фланец. Монтирайте външния фланец и гайката (фиг. D5). Затегнете с пръсти гайката ОБРАТНО НА ЧАСОВНИКОВАТА СТРЕЛКА.
7. Поставете предавателната кутия върху твърда повърхност за опора. С една ръка хванете вала на ножа за хросторез, а с другата ръка хванете 16 мм гаечен ключ (не е включен), за да затегнете

гайката ОБРАТНО НА ЧАСОВНИКОВАТА СТРЕЛКА (фиг. D6).

- Отстранете предпазителя на кордовия тример, като разхлупите двата болта с шайби (фиг. D7).
- Монтирайте предпазителя на храстореза (не е включен) с двата болта и шайби от кордовия тример, по същия начин като предпазителя на кордовия тример (фиг. D8).

БЕЛЕЖКА: Когато машината е оборудвана с глава на храсторез, внимавайте да изберете правилния предпазител.

ЕКСПЛОАТАЦИЯ

▲ ПРЕДУПРЕЖДЕНИЕ: Не позволявайте рутината с този продукт да ви направи непредпазливи. Запомнете, че невнимание за малка част от секундата е достатъчна за да нанесете сериозно нараняване.

▲ ПРЕДУПРЕЖДЕНИЕ: Винаги носете защита за очите заедно със защита за слуха. Ако не го направите може да доведе до изхвърляне на предмети към очите ви и други възможни сериозни наранявания.

▲ ПРЕДУПРЕЖДЕНИЕ: Не използвайте други приставки или аксесоари, които не са препоръчани от производителя на този продукт. Употребата на приставки или аксесоари, които не са препоръчани, може да доведе до сериозно нараняване.

▲ ПРЕДУПРЕЖДЕНИЕ: За да предотвратите сериозно нараняване, извадете акумулаторната батерия от машината, преди обслужване, почистване, смяна на приставките или изваждане на материал от устройството.

ПРИЛОЖЕНИЯ

Може да използвате този продукт за целите описани долу:

Подкастриане: използва се за да се премахне тревата и плевелите до стени, огради, дървета и лехи.

Рязане: използва се за рязане на трева, която е трудно достъпна използвайки нормална косачка.

БЕЛЕЖКА: Машината трябва да се използва само за предписаните цели. Всяка друга употреба се смята за случай на злоупотреба.

ПОСТАВЯНЕ/ОТКАЧВАНЕ НА БАТЕРИЯТА

Използвайте единствено акумулаторни батерии EGO и зарядни устройства изброени във фиг. A2.

Заредете напълно преди първата употреба.

За прикрепване (фиг. E1)

Подравнете ребрата на батерията с монтажните отвори в порта за батерията на инструмента и плъзнете батерията, докато щракне на място.

За отделяне (фиг. E2)

Натиснете бутона за освобождаване на батерията и батерията ще се освободи от ключалката.

ПРЕДУПРЕЖДЕНИЕ: Винаги внимавайте за местоположението на краката си, деца или домашни любимци, когато бутона за освобождаване на акумулаторната батерия. Може да възникне сериозно нараняване, ако акумулаторната батерия падне. НИКОГА не премахвайте акумулаторната батерия от високо.

МОНТАЖ НА ДВОЙНИЯ РЕМЪК ЗА РАМО И ДЪРЖАНЕ НА МАШИНАТА

- Поставете двойния ремък за рамо на тялото си и вмъкнете двете части на катарамата на ремъка една в друга, докато се чуе щракване (Фиг. F1).
- Подравнете куката на подложката за бедро в отвора на примката на ремъка за рамо, фиксирана върху ръкохватката, и натиснете леко ръкохватката надолу (фиг. F2, F3 и F4).
- Хванете кордовия тример с двете си ръце от дясната страна на тялото си (фиг. F5). Тримерната глава трябва да бъде успоредна на земята, така че лесно да влиза в контакт с материалите, които трябва да бъдат отрязани, без да се налага операторът да се навежда.
- Освобождаването на тримера може да се постигне по два начина; Освободете катарамата за колана (фиг. F6) или натиснете куката на колана и я разглобете от ухото, фиксирано върху ръкохватката (фиг. F2).

▲ ПРЕДУПРЕЖДЕНИЕ: При наличие на аварийна ситуация, незабавно го свалете от рамото си, независимо по кой начин се намира ремъка. Освобождаването на катарамата за колана (фиг. F6) и двете ръце с освобождаване на раменете от всяка страна, е метод за бързо освобождаване

▲ ПРЕДУПРЕЖДЕНИЕ: Не трябва да използвате единичен и двоен ремък за рамо едновременно.

ПУСКАНЕ/СПИРАНЕ НА МАШИНАТА (ФИГ. G)

За да стартирате

1. Преместете заключващия лост нагоре, докато влезе напълно в жлеба, задръжте го в тази позиция и след това натиснете спусъка превключвател, за да стартирате.
2. Различен натиск върху спусъка води до различна скорост на въртене на режещия блок. Регулирайте скоростта за да е подходяща за настоящата задача.

БЕЛЕЖКА: Моторът се стартира само когато заключващият лост е преместен напред и едновременно с това е натиснат спусъкът превключвател.

За да спрете

Преместете машината далеч от зоната на рязане и отпуснете спусъка превключвател, за да я спрете.

ПРЕДУПРЕЖДЕНИЕ: Винаги изваждайте акумулаторната батерия от машината по време на работни прекъсвания и след завършване на работата.

G-1	Заключващ лост	G-2	Спусък превключвател
-----	----------------	-----	----------------------

ПРОМЯНА НА РЕЖИМА НА СКОРОСТТА (ФИГ. H)

Машината разполага с три режима на скорост.

Всеки път, когато натиснете превключвателя за режима на скоростта, режимът на скоростта ще се промени.

Индикаторът за скорост ще покаже състоянието на активната скорост: една светлина за ниска скорост, две светлини за средна скорост и три светлини за висока скорост. Режимът за ниска скорост осигурява по-добър контрол върху машината и по-дълго време за работа с едно зареждане.

БЕЛЕЖКА:

Режимът на скоростта може да бъде зададен преди включването на машината ИЛИ по време на работа.

Когато машината се стартира отново след прекъсване, режимът на скоростта ще се върне към предишната скорост.

H-1	Индикатор за скоростта	H-3	Бутон за скоростен режим
H-2	Bluetooth® индикатор	H-4	Индикатор за състоянието на батерията

ИНДИКАТОР ЗА СЪСТОЯНИЕ НА БАТЕРИЯТА И ИНДИКАТОР ЗА СКОРОСТТА (ФИГ. H)

Индикаторът за състоянието на батерията показва нивото на зареждане и работното състояние на батерията, а индикаторът за скоростта показва работното състояние на машината, както е показано на диаграмата по-долу. Индикаторът за състоянието на батерията и индикаторът за скоростта ще светят, когато машината се стартира ИЛИ се натисне бутонът за режима на скоростта.

Gösterge Işıkları		Anlamı	
Akü durumu göstergesi	Sabit yeşil		Akü şarj seviyesi %20 ila %100
	Yanıp sönen yeşil		Akü şarj seviyesi %10 ila %20
	Sabit kırmızı		Akü şarj seviyesi %10'dan az
	Yanıp sönen kırmızı		Akü bitmek üzere ve bir an önce şarj edilmelidir.
	Sabit turuncu		Akü aşırı ısınmıştır. Aküyü, sıcaklığı 67°C'nin altına düşene kadar soğutun. Aşağıdaki "Akü Yüksek Sıcaklık Koruması" bölümüne bakın
	Sırasıyla kırmızı/ yeşil yanıp sönen		Aküde elektronik hata var. Aküyü değiştirin veya EGO müşteri hizmetleri merkeziyle iletişime geçin. Aşağıdaki "Akü Elektronik Hata Koruması" bölümüne bakın.
Hız göstergesi (resimde yüksek hız gösterilmektedir)	Sabit yeşil		Makine düzgün çalışıyor.
	Sabit turuncu		Makine aşırı ısınmıştır. Sıcaklık 80°C'nin altına düşene kadar makineyi soğutun. Aşağıdaki "Makine Yüksek Sıcaklık Koruması" bölümüne bakın.
	Yanıp sönen turuncu		Makine aşırı yüklenmiştir. Aşağıdaki "Makine Aşırı Yük Koruması" bölümüne bakın.

Защита от висока температура на батерията

Ако температурата на батерията надвиши 70°C по време на работа, веригата за температурна защита незабавно ще изключи машината, за да предпази батерията от повреда от прегряване. Индикаторът за състоянието на батерията ще свети постоянно в оранжево. Освободете спуська и изчакайте, докато прегрялата батерия се охлади и индикаторът стане зелен, след което рестартирайте машината.

Защита от грешки на електрониката на батерията

Когато възникне грешка в електрониката на батерията, индикаторът за състоянието на батерията ще мига последователно в червено/зелено и машината ще се изключи след 3 секунди. Сменете батерията или се свържете с центъра за обслужване на клиенти на EGO.

Защита от претоварване на машината

Тази машина има вградена защитна верига за претоварване. Когато машината е претоварена, моторът ще спре и индикаторът за скорост ще мига в оранжево. Отстранете батерията от машината, след това поставете отново батерията и рестартирайте машината. Намалете натоварването на машината, избягвайте твърде дълга или прекалено голяма режешца корда или рязане на тежки/дървесни храсти.

Защита на машината от висока температура

Ако температурата на машината надвиши 90°C по време на работа, веригата за температурна защита незабавно ще изключи машината за предпазване от повреда от прегряване. Индикаторът за скорост ще

BG

свети постоянно в оранжево. Освободете спусъка и изчакайте, докато прегрялата машина се охлади и индикаторът за скоростта светне в зелено, след което рестартирайте машината.

BLUETOOTH® БЕЗЖИЧНА ТЕХНОЛОГИЯ

Продуктите с вградена Bluetooth® безжична технология могат да се свързват с EGO Connect услугите чрез вашето мобилно устройство или EGO Bluetooth® Gateway устройство. За информация или пълната ни гама от свързани продукти и услуги, включително инструкции за свързване, моля, сканирайте QR кода по-долу или посетете www.egopowerplus.eu/connect.

Символът  Bluetooth® ще светне, когато машината е свързана.



ИЗПОЛЗВАНЕ С КОРДОВА ТРИМЕРНА ГЛАВА

ПРЕДУПРЕЖДЕНИЕ: За да избегнете сериозно нараняване, носете предпазни очила по всяко време, когато работите с този уред. Носете маска за лицето или прахова маска при запрашени места.

Почистете зоната, която трябва да бъде подрязана преди всяка употреба. Почистете всички обекти, като камъни, счупени стъкла, пирони, кабели или въжета, които могат да бъдат изхвърлени или да се оплетат в приставката за рязане. Изчистете зоната от деца, околни хора или домашни любимци. Като минимум дръжте всички деца, околни хора и домашни любимци минимум на 15 м разстояние, въпреки това пак може да съществува риск за околните от изхвърлени обекти. Околните наблюдатели трябва да бъдат насърчени да носят защита за очите. Ако бъдете приближен от човек спрете незабавно мотора и приставката за рязане.

Преди всяка употреба проверявайте за повредени/износени части

Проверете ударната глава, предпазителя и затворената ръкохватка и подменете всички части, които са напукани, деформирани, изкривени или повредени по някакъв начин.

Режещият нож за кордата на ръба на предпазителя може да се изтъпи в течение на времето. Препоръчва се периодично да го заточвате с пила или да го подмените с нов нож.

След всяка употреба почистете тримера.

⚠ ВНИМАНИЕ: Запушвания на вентилационните отвори ще предотвратят навлизане на въздух във корпуса на мотора и ще доведат до прегряване или повреда на мотора.

- Използвайте само мек сапун и влажна кърпа за почистване на машината. Никога не позволявайте никаква течност да попадне вътре в машината; никога не потапяйте която и да е част от машината в течност.

- По всяко време пазете вентилационните отвори в корпуса на мотора от отпадъци.

⚠ ПРЕДУПРЕЖДЕНИЕ: Никога не използвайте вода за почистване на тримера. Избягвайте употребата на разтворители, когато почиствате пластмасовите части. Повечето пластмаси са податливи на повреди от различни видове разтворители, предлагани в търговската мрежа. Използвайте чист плат, за премахване на мръсотия, прах, масло и т.н.

Проверете за блокиране на главата на тримера

- За да предотвратите блокиране, поддържайте главата на тримера чиста. Отстранявайте окосената трева, листата, мръсотията и всякакви други натрупани отпадъци преди и след всяка употреба.

- Когато се случи запушване, спрете тримера и извадете батерията, след което отстранете всяка трева, която може да се е увила около вала на двигателя или главата на тримера.

Регулиране на дължината на режещата корда (фиг. J)

Главата на тримера позволява на оператора да отпусне повече режеща корда без да спира мотора. Когато кордата стане разкъсана или износена, може да бъде отпусната допълнителна корда чрез леко потупване в земята на ударната глава.

БЕЛЕЖКА: Освобождането на корда ще стане по трудно, когато кордата стане твърде къса.

⚠ ПРЕДУПРЕЖДЕНИЕ: Не премахвайте или променяйте устройството на режещия нож за кордата. Прекалената дължина на кордата ще причини прегряване на мотора и може да доведе до сериозно нараняване.

Смяна на кордата

БЕЛЕЖКА: Използвайте винаги препоръчителната найлонова режеща корда с диаметър не по-голям от 2,7 мм. Използване на корда, различна от посочената, може да причини прегряване или повреда на тримера.

⚠ ПРЕДУПРЕЖДЕНИЕ: Не използвайте никога усилена с метал корда, тел или въже и т.н. Те могат да се счупят и да станат опасни летящи предмети.

1. Извадете акумулаторната батерия от кордовия тример.
2. Премахнете оставащата корда за рязане ако е необходимо.
3. Отрежете 6 м корда вкарайте кордата в монтажния отвор вътре в ухото (Фиг. K1). Избутайте и дръпнете кордата от другата страна, докато еднакво количество корда се появи от двете страни на макарата.
4. Натиснете, докато въртите възела на долния капак по посока на стрелката, за да навиете кордата в макарата, докато остане приблизително 15 см корда, показваща се от двете страни (Фиг. K2).
5. Бутнете надолу възела на долния капак, докато издърпвате кордата за да я придвижите ръчно напред и да проверите за правилно сглобяване на главата на тримера.

Презареждане на линията за рязане

Когато кордата за рязане се откъсне от изхода за кордата или режещата корда не се освобождава, когато потупвате главата на тримера, следвайте долните стъпки:

1. Натиснете пластините за освобождаване на горния капак и снемете долния капак, като го издърпате право навън (Фиг. L1).
2. Извадете кордата за рязане от макарата.
3. Като държите тримера с една ръка, използвайте друга ръка, за да хванете модула на долния капак и подравнете пластините на горния капак с прорезите в модула на долния капак (фиг. L2); Натиснете модула на долния капак, докато щракне на място с отчетлив щракващ звук.
4. Следвайте инструкциите в „Смяна на кордата“, за да презаредите режещата корда.

ИЗПОЛЗВАНЕ С ГЛАВА ЗА ХРАСТОРЕЗ

⚠ ПРЕДУПРЕЖДЕНИЕ: При рязане на диворастящи и шубрак, спуснете въртящия се нож с 3 зъба надолу към растителността, за да постигнете отсичащ ефект. Използвайте хростореза като коса (замахвайте от дясно и от ляво) на нивото на земята. Не използвайте режещия блок над нивото на талията.

⚠ ПРЕДУПРЕЖДЕНИЕ: Колкото по-високо е режещият блок от земята, толкова по-голям е рискът от нараняване от изхвърляне на страни на отрязъци.

⚠ ПРЕДУПРЕЖДЕНИЕ: Когато режете млади насаждения или други дървени материали, до 2 см в диаметър, използвайте лявата страна на ножа, за да избегнете ситуации на тласкане на ножа. Не се опитвайте да режете дървесни материали с по-голям диаметър, тъй като ножът може да се захване или да издърпа хростореза напред. Това може да доведе до повреда на ножа или на хростореза, или загуба на контрол на хростореза, което да доведе до нараняване.

⚠ ПРЕДУПРЕЖДЕНИЕ: Неправилната употреба на ножа може да причини напукване, нацърбване или счупване. Изхвърлените части могат сериозно да наранят оператор или близкостоящ. За да намалите риска от лично нараняване, изключително важно е да вземете следните предпазни мерки:

- Избягвайте контакт с твърди и солидни чужди тела като камъни, скали или парчета метал.
- Никога не режете дърво или храсти с диаметър на стъблото повече от 2 см.
- Проверявайте ножа на чести кратки интервали за признаци на повреда. Не продължавайте да работите с повреден нож.
- Заточвайте ножа редовно (когато е затъпен забележимо) и го дайте за балансиране, ако е необходимо (извършва се от квалифициран сервизен техник).

Тласкане на ножа

Упражнете изключително внимание, когато използвате ножа с 3 зъба с този инструмент. Тласкане на ножа е реакция, която може да се получи, когато въртящият се нож влезе в контакт с нещо, което не може да среже. Този контакт може да накара ножът да спре моментално и внезапно да „изтласка“ инструмента далеч от обекта, който е ударил. Това действие може да е достатъчно силно, за да причини загуба на контрол на инструмента от оператора. Тласкането на ножа може да се случи без предупреждение, ако ножът се блъсне, заседне или се заклещи. Това е вероятно да се случи на места, където е трудно да се види материалът, който се реже. За лесно и безопасно рязане приближавайте плевелите, които режете с ножа за храсти отдясно наляво. В случай на среща с неочакван обект или дървен ствол, практиката може да минимизира тласкането на ножа.

ПОДДРЪЖКА

▲ ПРЕДУПРЕЖДЕНИЕ: Преди инспекция, почистване или обслужване на уреда спрете мотора, изчакайте всички движещи части да спрат и извадете акумулаторната батерия. Неспазването на тези инструкции може да доведе до сериозно нараняване или щети по собствеността.

▲ ПРЕДУПРЕЖДЕНИЕ: Когато обслужвате, използвайте само идентични резервни части. Употребата на каквито и да е други части може да създаде опасност или да предизвика повреда на продукта. За да осигурите безопасността и надеждността, всички поправки трябва да се извършват от квалифициран сервизен техник.

ПОЧИСТВАНЕ НА МАШИНАТА

- Почистете уреда използвайки влажна кърпа и мек почистващ препарат.
- Не използвайте силен почистващ препарат по пластмасата на корпуса или ръкохватката. Те могат да бъдат повредени от определени ароматни масла като бор и лимон и от разтворители като керосин. Влагата също може да причини токов удар. Избършете всякаква влага със суха мека кърпа.

СМАЗВАНЕ НА ПРЕДАВАТЕЛНАТА КУТИЯ

За най-добра работа и по-дълъг живот, смазвайте предавателната кутия със специална грес (4-5 мл всеки път) след всеки 50 часа работа. Не превишавайте 3/4 от вместимостта на отвора за масло

Специалната грес трябва да отговаря на следните изисквания.

1. Съответствие с DIN51818: NLGI-1 степен на проникване на конус.
2. Грес на естерна основа.
3. Отлични нискотемпературни стартови качества, EP, механично срязване, устойчивост на абразия и стабилност на окисляване.
4. Работната температура трябва да бъде -40~180°C.

Отстранете батерията и уплътнителните болтове. Смазвайте предавателната кутия през отвора за масло.

БЕЛЕЖКА: Има уплътнителен винт съответно на предавателната кутия и захранващата глава.

СЪХРАНЕНИЕ НА МАШИНАТА

- Извадете батерията от машината, когато не се използва.
- Почистете машината старателно, преди да я приберете.
- Съхранете уреда в сухо място с добра вентилация, заключен или съхраняван на високо извън достъпа на деца. Не съхранявайте машината в близост или върху тор, бензин или други химикали.
- Използвайте калъфа за ножа върху ножа с 3 зъба по време на транспортиране и съхранение (фиг. М).

Опазване на околната среда



Не изхвърляйте електрическо оборудване, използвана батерия или зарядно устройство в домакинския отпадък! Отнесете продукта до упълномощена фирма за рециклиране и го предоставете за разделно събиране. Електрическите машини трябва да бъдат връщани в съоръжения за рециклиране съвместими с околната среда.

ОТСТРАНЯВАНЕ НА ПРОБЛЕМИ

ПРОБЛЕМ	РЕШЕНИЕ ЗА ПРИЧИНАТА	РЕШЕНИЕ
Отказ при стартиране	<ul style="list-style-type: none"> ■ Акумулаторната батерия не е прикрепена към кордовия тример. ■ Няма електрически контакт между машината и батерията. ■ Акумулаторната батерия е изтощена. ■ Лостът за отключване и спусъкът превключвател не са натиснати едновременно. 	<ul style="list-style-type: none"> ■ Закрепете акумулаторната батерия към кордовия тример. ■ Поставете отново акумулаторната батерия. ■ Заредете акумулаторната батерия. ■ Натиснете и задръжте лоста за отключване и след това натиснете спусъка за да включите машината.
Машината спира да работи по време на рязане	<ul style="list-style-type: none"> ■ Използвана е тежка корда за рязане. ■ Двигателят е претоварен. ■ Батерията или машината са твърде горещи. ■ Акумулаторната батерия е разединена от машината. ■ Акумулаторната батерия е изтощена. 	<ul style="list-style-type: none"> ■ Използвайте препоръчителната найлонова режеща корда с диаметър не по-голям от 2,7 мм. ■ Машината ще се възстанови, когато натоварването е отстранено. За да продължите работа, намалете натоварването на машината. ■ Позволете на акумулаторната батерия или машината да се охлади, докато температурата спадне под 67°C. ■ Поставете отново батерията в машината. ■ Заредете акумулаторната батерия.

ПРОБЛЕМ	РЕШЕНИЕ ЗА ПРИЧИНАТА	РЕШЕНИЕ
Режещата корда не може да се освободи (само при използване с тримерна глава).	<ul style="list-style-type: none"> ■ Валът на мотора или тримерната глава са обвити в трева. ■ Няма достатъчно корда в тримерната глава. ■ Главата на тримера е замърсена. ■ Кордата е оплетена в тримерната глава. ■ Кордата е твърде къса. 	<ul style="list-style-type: none"> ■ Спрете тримера, извадете батерията и извадете тревата от вала на мотора и тримерната глава. ■ Отстранете батерията и подменете кордата за рязане, следвайте раздел "ПОДМЯНА НА КОРДАТА" в това ръководство. ■ Отстранете батерията и почистете възела на долния капак, макарата и горния капак. ■ Извадете акумулатора, извадете кордата от макарата и я навийте, следвайте раздел "ПОДМЯНА НА КОРДАТА" в това ръководство. ■ Извадете батерията и издърпайте кордата, като последователно натиснете и освободите главата на тримера.
Тревата обгръща главата на тримера и корпуса на мотора	<ul style="list-style-type: none"> ■ Рязане на висока трева при нивото на земята. 	<ul style="list-style-type: none"> ■ Отрежете плевелите на няколко части отгоре до нивото на земята.

ГАРАНЦИЯ

ГАРАНЦИОННА ПОЛИТИКА EGO

Моля, посетете уебсайта egopowerplus.eu за пълните срокове и условия по гаранционната политика на EGO.

PROČITAJTE UPUTE U CIJELOSTI!



PROČITAJTE PRIRUČNIK ZA RUKOVATELJE

⚠ UPOZORENJE: Preostale opasnosti! Osobe s elektroničkim uređajima poput srčanih elektrostimulatora prije uporabe ovog proizvoda trebaju se savjetovati sa svojim liječnikom. Rad električne opreme u neposrednoj blizini srčanih elektrostimulatora može prouzročiti smetnju ili kvar srčanog elektrostimulatora.



Simbol upozorenja



Nosite zaštitu za oči.



Nosite zaštitu za glavu.



Nosite obuću otpornu na klizanje



Čuvajte se povratnog udara noža.



Udaljenost između stroja i promatrača mora biti najmanje 15 m.



Promjer rezne niti - promjer plastične rezne niti



Zajamčena razina snage zvuka. Emisija buke u okruženju u skladu je sa smjericama Europske unije.



Ispitana sukladnost u Velikoj Britaniji.



Bluetooth®

n_0

Maksimalna brzina



Istosmjerna struja

kg

kilogram

mm

Milimetar

SIGURNOSNI SIMBOLI

⚠ UPOZORENJE: Rukovanje strojevima može rezultirati odbacivanjem stranih predmeta u oči, što može izazvati teške ozljede očiju. Pri radu sa strojem nosite zatvorene zaštitne naočale ili zaštitne naočale s bočnim štitnicima, a prema potrebi i štitnik za cijelo lice. Preporučujemo nošenje sigurnosne maske proizvođača Wide Vision preko naočala ili nošenje standardnih zaštitnih naočala s bočnim štitnicima.



S razumijevanjem pročitajte korisnički priručnik



Nosite zaštitu za sluh.



Nosite zaštitu za ruke



Čuvajte se bačenih predmeta



Odvojite bateriju prije održavanja



Širina rezanja - maksimalna širina rezanja šišača s reznom niti



Proizvod ne upotrebljavajte na kiši i ne ostavljajte ga na otvorenom kad pada kiša.



Otpadni električni proizvodi ne smiju se odlagati s otpadom iz kućanstva. Odnosite ih u ovlaštenu centar za recikliranje.



Proizvod je u skladu s važećim europskim direktivama.

IPX5

Stupanj zaštite od prodora vode

V

Napon

.../min

Broj okretaja ili izmjenično kretanje u minuti

cm

Centimetar

NAPOMENA: Riječ i logotipi Bluetooth® registrirani su zaštitni znakovi u vlasništvu tvrtke Bluetooth SIG, inc. i svako korištenje takvih oznaka od strane EGO-a je pod licencom.

TEHNIČKI PODACI

Rezni priključak	Glava šišača	Trokraki nož	
Napon	56 V		
n_0	Nisko: 3500 /min Srednje: 4500 /min Visoko: 5200 /min		
Tip rezne niti	Plastična rezna nit 2,7 mm	/	
Rezni nož	/	ABB1203	
Širina otkosa	45 cm	30 cm	
Preporučena radna temperatura	0°C - 40°C		
Preporučena temperatura skladištenja	-20°C - 70°C		
Optimalna temperatura punjenja	5°C - 40°C		
Težina (bez baterijskog modula)	5,4 kg		
Izmjerena razina zvučne snage L_{WA}	95 dB(A) K=1,6 dB(A)	96,3 dB(A) K=2,1 dB(A)	
Razina zvučnog tlaka kod uha rukovatelja L_{PA}	82 dB(A) K=3 dB(A)	83,4 dB(A) K=2,5 dB(A)	
Zajamčena razina zvučne snage L_{WA} (izmjereno u skladu s 2000/14/EZ)	96 dB(A)	98 dB(A)	
Procjena vibracija a_h	Lijevi rukohvat	1,2 m/s ² K=1,5 m/s ²	1,5 m/s ² K=1,5 m/s ²
	Desna drška	1,2 m/s ² K=1,5 m/s ²	1,5 m/s ² K=1,5 m/s ²

- Deklarirane ukupne vrijednosti vibracija izmjerene su u skladu sa standardnom metodom ispitivanja i mogu se koristiti za usporedbu jednog stroja s drugim.
- Deklarirane ukupne vrijednosti vibracija mogu se koristiti i u preliminarnoj procjeni izloženosti.

HR

OBAVIJEST: Emisija vibracija tijekom stvarnog korištenja stroja može se razlikovati od deklarirane vrijednosti u kojoj se stroj koristi; Radi zaštite rukovatelja, korisnik mora nositi rukavice i štitnike za uši u stvarnim uvjetima korištenja.

PAKIRANJE (SL. A1)

OPIS

UPOZNAJTE SVOJ ŠIŠAČ S REZKOM NITI (sl. A1)

1. Indikator brzine
2. Bluetooth® indikator
3. Gumb načina brzine
4. Indikator statusa baterije
5. Kopčica naramenice
6. Jastučić za kuk
7. Vijak za fiksiranje (2)
8. Pristupni otvor za zaključavanje vratila
9. Rezna nit šišača
10. Glava šišača (rezna glava)
11. Oštrica za rezanje rezne niti
12. Štitnik šišača s reznom niti
13. Vratilo
14. Drška u obliku upravljača bicikla
15. Red ušica za prenošenje
16. Krilni vijak
17. Sklopka okidača
18. Ručica za otključavanje
19. Izbacivač baterije
20. Električni kontakti
21. Zapor
22. Gumb za oslobađanje baterije
- 23*. Štitnik obrezaivača grmlja
- 24*. Trokraki nož
- 25*. Navlaka za nož
26. Vanjska priрубnica (samo za upotrebu s glavom obrezaivača grmlja)
27. Matica (samo za upotrebu s glavom obrezaivača grmlja)
28. Šesterokutni ključ

* PRODAJE SE ODVOJENO

SASTAVLJANJE

⚠ UPOZORENJE: Ako je bilo koji dio oštećen ili ako nedostaje, nemojte upotrebljavati ovaj proizvod dok se ne zamijene dijelovi. Upotreba ovog proizvoda oštećenih dijelova ili dijelova koji nedostaju može rezultirati teškim tjelesnim ozljedama.

⚠ UPOZORENJE: Ne pokušavajte obavljati preinake na ovom proizvodu ili raditi pribor koji nije preporučeno za uporabu s ovim šišačem trave s reznom niti. Sve takve izmjene ili preinake predstavljaju nepropisnu uporabu i mogu rezultirati opasnim stanjima koja mogu dovesti do mogućih teških tjelesnih ozljeda.

UPOZORENJE: Kako biste spriječili slučajno pokretanje koje može prouzročiti teške tjelesne ozljede, baterijski modul uvijek uklonite iz stroja kada sastavljate dijelove.

UPOZORENJE: Kada je stroj opremljen glavom obrezivača grmlja, mora se postaviti sigurnosna granična šipka.

POSTAVLJANJE ŠTITNIKA (SL. B1 & B2)

⚠ UPOZORENJE: Pri postavljanju ili zamjeni štitnika nosite rukavice. Pazite na nož na štitniku i zaštitite ruke od posjeklina.

⚠ UPOZORENJE: Stroj ne upotrebljavajte bez dobro pričvršćenog štitnika. Štitnik mora uvijek biti na stroju radi zaštite korisnika! Kada je štitnik učvršćen, nemojte ga skidati ili podešavati. Ako ga je potrebno zamijeniti, neka to obavi kvalificirani serviser!

OBVIJEST: Postoje dvije vrste štitnika kompatibilna s ovim strojem. S glavom šišača s reznom niti može se koristiti samo štitnik s ikonom  i NE smije se koristiti s glavom obrezivača grmlja. Pažljivo odaberite odgovarajući štitnik prilikom korištenja alata.

Otpustite i uklonite dva vijka sa štitnika, poravnajte rupu za postavljanje štitnika s rupama za sastavljanje i zatim pričvrstite štitnik na podnožje vratila s dva vijka i dvije elastične podloške.

⚠ UPOZORENJE: Uvjerite se da je štitnik pričvršćen u skladu sa sl. B1 i B2, svako obrnuto pričvršćivanje izazvat će veliku opasnost!

PODEŠAVANJE DRŠKE U OBLIKU UPRAVLJAČA BICIKLA

1. Zaustavite motor i izvadite baterijski modul iz stroja, ako je ugrađen.
2. Tijekom transporta, drška u obliku upravljača bicikla postavljena je na vratilo kao što je prikazano na sl. C1.
3. Otpustite krilni vijak na nosaču i zatim podignite dršku u obliku upravljača bicikla za 180° oko vratila kao što je prikazano na sl. C2.
4. Okrenite dršku za 90° **ULIJEVO** kako bi bila okrenuta prema glavi šišača (sl. C3).
5. Zategnite krilni vijak kako biste učvrstili dršku u obliku upravljača bicikla na mjesto.

⚠ UPOZORENJE: Opasnost od teških tjelesnih ozljeda. Alat pokrenite samo kada je drška u obliku upravljača bicikla postavljena okomito na stup i rukovatelj je drži s obje ruke.

GLAVU ŠIŠAČA ZAMIJENITE GLAVOM OBREZIVAČA GRMLJA

1. Uklonite baterijski modul iz stroja.
2. Okrenite glavu šišača tako da poravnate utor na priborici s rupom za fiksiranje vratila u kućištu prijenosnika i umetnite stabilizator u rupu (sl. D1).
3. Okrenite glavu šišača **UDESNO** da biste ju uklonili iz vratila motora (sl. D1 i D2).
4. Oštrica se isporučuje s omotačem. Prije postavljanja noža na obrezivač grmlja, potrebno je ukloniti omotač s kucice na omotaču (sl. D3).

OBVIJEST: Da biste se zaštitili od ozljeda, morate nositi rukavice prilikom bilo kakvog rukovanja s trokrakim nožem.

5. Postavite unutarnju pribornicu i poklopac pribornice na mjesto, ako su odvojeni od vratila (sl. D4).
6. Montirajte nož na vratilo motora vodeći računa da površina noža bude u ravnini s površinom izbočenja unutarnje pribornice. Montirajte vanjsku pribornicu i maticu (Sl. D5). Prstima zategnite maticu **ULIJEVO**.
7. Postavite kućište prijenosnika na čvrstu površinu radi oslonca. Jednom rukom držite vratilo obrezivača grmlja, a drugom rukom uhvatite nasadni ključ od 16 mm (nije isporučen) kako biste zategnuli maticu **ULIJEVO** (sl. D6).
8. Uklonite štitnik šišača s reznom niti otpuštanjem dva vijka s podloškama (sl. D7).
9. Ugradite štitnik obrezivača grmlja (nije isporučen) s dva vijka i podloškama sa šišača s reznom niti, na isti način kao i štitnik šišača s reznom niti (sl. D8).

OBVIJEST: Kada je stroj opremljen glavom obrezivača grmlja, pažljivo odaberite ispravan štitnik.

RAD

⚠ UPOZORENJE: Nemojte biti nepažljivi zato što ste upoznati s načinom rada proizvoda. Zapamtite da je samo jedan djelić sekunde nepažnje dovoljan za nastanak tjelesne ozljede.

⚠ UPOZORENJE: Uvijek nosite zaštitu za oči i za sluh. Nepostupanje u skladu s tim može rezultirati odbacivanjem predmeta u oči i drugim mogućim teškim ozljedama.

⚠ UPOZORENJE: Nemojte upotrebljavati priključke ili pribor koje nije preporučio proizvođač ovog proizvoda. Upotreba nastavaka ili pribora koji nije preporučen, može dovesti do ozbiljnih tjelesnih ozljeda.

⚠ UPOZORENJE: Prije servisiranja, čišćenja, promjene priključaka ili uklanjanja materijala iz uređaja, izvadite baterijski modul iz stroja radi sprječavanja teških tjelesnih ozljeda.

PRIMJENE

Proizvod možete koristiti za svrhe navedene u nastavku:

Šišanje: koristi se za uklanjanje trave i korova oko zidova, ograda, stabala i pregrada.

Rezanje: koristi se za rezanje trave koju je teško dohvatiti uobičajenom kosilicom.

OBAVIJEST: Stroj se smije upotrebljavati samo za prethodno opisanu namjenu. Svaka druga uporaba smatrat će se nepropisnom uporabom.

PRICVRŠĆIVANJE/ODVAJANJE BATERIJSKOG MODULA

Upotrebljavajte samo s baterijskim modulima i punjačima tvrtke EGO navedenima na sl. A2.

Baterijski modul potpuno napunite prije prve upotrebe.

Pričvršćivanje (sl. E1)

Poravnajte izbočine baterije s utorima za postavljanje u priključku za bateriju alata i pritisnite baterijski modul tako da sjedne na mjesto.

Odvajanje (sl. E2)

Pritisnite gumb za oslobađanje baterije i baterijski modul će se odvojiti od zapora.

⚠ UPOZORENJE: Prije pritiska gumba za oslobađanje baterije, uvjerite se da su vaša stopala, djeca i kućni ljubimci na sigurnoj udaljenosti. Ako baterijski modul ispadne, može doći do teških ozljeda. NEMOJTE vaditi baterijski modul kada ste u povišenom položaju.

POSTAVLJANJE DVOSTRUKE NARAMENICE I DRŽANJE STROJA

1. Stavite dvostruku naramenicu na tijelo i prikopčajte kopču naramenice, tako da se začuje zvuk „klik“ (sl. F1).
2. Poravnajte kuku jastučića za kuk u ušicu omče naramenice pričvršćene na vratilo i lagano pritisnite vratilo prema dolje (sl. F2, F3 i F4).

3. Držite obrezivač grmlja s obje ruke na desnoj strani tijela (sl. F5). Glava šišača mora biti paralelno u odnosu na tlo, tako da lako dotiče materijal za rezanje, bez potrebe za naginjanjem rukovatelja.
4. Skidanje šišača može se izvesti na dva načina; Otpustite kopču naramenice (sl. F6) ili pritisnite kuku naramenice i odvojite ju od ušice pričvršćene na vratilo (sl. F2).

⚠ UPOZORENJE: U slučaju nužde, naramenicu odmah skinite s ramena bez obzira na koji način naramenica postavljena. Za brzo skidanje otpustite kopču naramenice (sl. F6) i zatim skinite naramenicu

⚠ UPOZORENJE: Ne biste trebali istodobno koristiti jednostruku i dvostruku traku za rame.

POKRETANJE/ZAUSTAVLJANJE STROJA (sl. G)

Pokretanje

1. Pomaknite ručicu za otključavanje prema gore tako da potpuno sjedne u utor, držite ju u tom položaju i zatim pritisnite sklopku okidača za pokretanje.
2. Različiti pritisak na aktivator rezultira promjenjivom brzinom vrtnje rezne jedinice. Prilagodite brzinu zadatku.

OBAVIJEST: Motor se pokreće samo kada se istodobno ručica za otključavanje pomakne naprijed i pritisne sklopka okidača.

Zaustavljanje

Pomaknite stroj dalje od područja rezanja i otpustite sklopku okidača da biste ga zaustavili.

UPOZORENJE: Za vrijeme prekida rada i nakon završetka rada izvadite baterijski modul iz stroja.

G-1	Ručica za otključavanje	G-2	Sklopka okidača
-----	-------------------------	-----	-----------------

PROMJENA NAČINA BRZINE (Sl. H)

Stroj ima tri načina brzine.

Svaki put kada pritisnete sklopku načina brzine, način brzine će se promijeniti.

Indikator brzine prikazat će status aktivne brzine: jedno svjetlo za nisku brzinu, dva svjetla za srednju brzinu, tri svjetla za visoku brzinu. Način niske brzine omogućuje bolje upravljanje strojem i duže vrijeme rada po punjenju.

OBAVIJEST:

Način brzine može se postaviti prije uključivanja stroja ili tijekom rada.

Kada se stroj ponovno pokrene nakon pauze, način brzine vratit će se na prethodnu brzinu.

H-1	Indikator brzine	H-3	Gumb načina brzine
H-2	Bluetooth® indikator	H-4	Indikator statusa baterije

BRZINE (SL. H)

Indikator statusa baterije prikazuje razinu napunjenosti i radni status baterijskog modula, a indikator brzine prikazuje radni status stroja kao što je prikazano na donjoj tablici. Indikator statusa baterije i indikator brzine svijetlit će kada se stroj pokrene ili kada se pritisne gumb načina brzine.

INDIKATOR STATUSA BATERIJE I INDIKATOR

Indikatorska svjetla		Značenje
Indikator statusa baterije	Stalno svijetli zeleno	Razina napunjenosti baterije od 20% do 100%
	Trepće zeleno	Razina napunjenosti baterije od 10% do 20%
	Stalno svijetli crveno	Razina napunjenosti baterije manja od 10%
	Trepće crveno	Baterijski modul skoro je ispražnjen i potrebno ga je odmah napuniti.
	Stalno svijetli narančasto	Baterijski modul je pregrijan. Hladite komplet baterija dok se temperatura ne spusti ispod 67 °C. Pogledajte „Zaštita baterije od visoke temperature” u nastavku
	Naizmjenice trepće crveno/zeleno	Greška elektronike baterijskog modula. Zamijenite baterijski modul ili se obratite centru za korisničku podršku tvrtke EGO. Pogledajte „Zaštita od grešaka elektronike baterije” u nastavku.
Indikator brzine (ilustracija pokazuje veliku brzinu)	Stalno svijetli zeleno	Stroj radi ispravno.
	Stalno svijetli narančasto	Stroj je pregrijan. Hladite stroj dok temperatura ne padne ispod 80 °C. Pogledajte „Zaštita stroja od visoke temperature” u nastavku.
	Trepće narančasto	Stroj je preopterećen. Pogledajte „Zaštita od preopterećenja stroja” u nastavku.

Zaštita od visoke temperature baterije

Ako temperatura baterije prelazi 70 °C tijekom rada, krug zaštite od temperature odmah će isključiti stroj kako bi zaštitio baterijski modul od oštećenja pregrijavanjem. Indikator statusa baterije svijetlit će stalno narančasto. Otpustite okidač i pričekajte da se pregrijana baterija ohladi i indikator postane zelen, a zatim ponovno pokrenite stroj.

Zaštita od grešaka elektronike baterije

Kada dođe do greške elektronike baterije, indikator statusa baterije naizmjenice će treptati crveno/zeleno i stroj će se isključiti za 3 s. Zamijenite baterijski modul ili se obratite centru za korisničku podršku tvrtke EGO.

Zaštita od preopterećenja stroja

Stroj ima ugrađenu zaštitu kruga od preopterećenja. Kada je stroj preopterećen, motor će se zaustaviti i indikator brzine će treptati narančasto. Izvadite baterijski modul iz stroja, zatim ga ponovno pričvrstite i ponovno pokrenite stroj. Smanjite opterećenje stroja, izbjegavajte predugu ili preveliku liniju rezanja ili rezanje teškog/drvenastog grmlja.

Zaštita stroja od visoke temperature

Ako temperatura stroja prelazi 90 °C tijekom rada, krug zaštite od temperature odmah će isključiti stroj, za zaštitu od oštećenja od pregrijavanja. Indikator brzine će svijetliti stalno narančasto. Otpustite okidač i pričekajte da se pregrijani stroj ohladi i da indikator brzine postane zelen, a zatim ponovno pokrenite stroj.

BLUETOOTH® BEŽIČNA TEHNOLOGIJA

Proizvodi s ugrađenom Bluetooth® bežičnom tehnologijom mogu se povezati s EGO Connect uslugama putem mobilnog uređaja ili EGO Bluetooth® Gateway uređaja. Za informacije ili našu cjelokupnu ponudu povezanih proizvoda i usluga, uključujući upute za povezivanje, skenirajte QR kod u nastavku ili posjetite www.egopowerplus.eu/connect.

Bluetooth® simbol  će zasvijetliti kada je stroj povezan.



UPOTREBA S GLAVOM ŠISAČA S REZKOM NITI

⚠ UPOZORENJE: Kako biste izbjegli ozbiljne tjelesne ozljede, u svakom trenutku tijekom rada s ovim uređajem nosite zaštitne naočale ili sigurnosne naočale. U prašnjavim područjima nosite zaštitnu masku za lice ili masku za zaštitu od prašine.

Prije svake uporabe očistite radno područje. Uklonite sve predmete poput kamenja, razbijenog stakla, čavala, žica ili niti koje stroj može odbaciti ili koji se mogu zaplesti u rezni priključak. Iz područja udaljite djecu, promatrače i kućne ljubimce. Djecu, promatrače i kućne ljubimce udaljite najmanje 15 m; čak i tada postoji opasnost od odbačenih predmeta za promatrače. Promatrače potaknite da nose zaštitu za oči. Ako Vam netko prilazi, odmah zaustavite motor i rezni priključak.

Prije svake uporabe provjerite da nema oštećenih/istrošenih dijelova

Provjerite glavu za udaranje, štitnik i prednji rukohvat i zamijenite dijelove koji su napukli, deformirani, svinuti ili

oštećeni na bilo koji način.

Nož za rezanje rezne niti na rubu štitnika vremenom može otupjeti. Preporučujemo povremeno oštrenje noža turpijom ili zamjenu noža novim.

Šišač s reznom niti očistite nakon svake uporabe.

⚠ OPREZ! Prepreke u ventilacijskim otvorima sprječavaju da zrak struji u kućište motora što uzrokuje pregrijavanje ili oštećenje motora.

- Za čišćenje stroja koristite samo blagi sapun i vlažnu krpu. Nikada ne dopustite da tekućina uđe u stroj; nikada nemojte uranjati bilo koji dio stroja u tekućinu.
- Održavajte ventilacijske otvore kućišta motora u svakom trenutku bez nečistoća.

⚠ UPOZORENJE: Za čišćenje šišača ne koristite vodu. Pri čišćenju plastičnih dijelova, izbjegavajte upotrebu otapala. Većina plastike podložna je oštećenju različitih vrsta komercijalnih otapala. Za uklanjanje nečistoće, prašine, ulja, masti i sl. koristite čiste krpe.

Provjerite je li glava šišača začepljena

- Da biste spriječili začepljenje, držite glavu šišača čistom. Uklonite pokošenu travu, lišće, prljavštinu i sve ostale nakupljene ostatke prije i nakon svake uporabe.
- Kada dođe do začepljenja, zaustavite šišač s reznom niti i izvadite bateriju, a zatim uklonite svu travu koja se orotala oko vratila motora ili glave šišača.

Podešavanje duljine rezne niti (sl. J)

Glava šišača trave rukovatelju omogućuje otpuštanje više rezne niti bez zaustavljanja motora. Ako se rezna nit stanji ili istroši, laganim lupkanjem glave šišača o tlo tijekom rukovanja šišačem moguće je otpustiti više rezne niti.

OBAVIJEST: Otpuštanje žinje teže je kako se rezna žinja skraćuje.

⚠ UPOZORENJE: Ne uklanjajte sklop rezne oštrice i ne obavljajte preinake na njemu. Prekomjerna duljina niti prouzročit će pregrijavanje motora što može rezultirati teškim tjelesnim ozljedama.

Zamjena linije

OBAVIJEST: Upotrebljavajte preporučenu plastičnu reznu nit promjera ne većeg od 2,7 mm. Upotreba nepreporučenih reznih niti može prouzročiti pregrijavanje ili oštećenje šišača.

⚠ UPOZORENJE: Nikada nemojte koristiti metalom ojačane niti, žice ili užad i sl. Mogu se odlomiti i postati opasni projektili.

1. Izvadite komplet baterija iz šišača trave s reznom niti.
2. Ako je potrebno, uklonite preostalu reznu nit.

3. Odrežite reznu nit na duljinu od 6 m, uložite reznu nit u montažnu rupu u ušici (sl. K1). Gurajte i vucite reznu nit s druge strane dok rezna nit ne bude jednake duljine s obje strane koluta.
4. Pritisnite dok okrećete sklop donjeg poklopca u smjeru strelice kako biste reznu nit namotali na kolut, tako da sa svake strane ostane oko 15 cm rezne niti (sl. K2).
5. Gumite sklop donjeg poklopca prema dolje uz povlačenje rezne niti kako biste je ručno pomaknuli prema naprijed i provjerili ispravnost ugradnje glave šišača.
 - Izbjegavajte doticati čvrste ili krute predmete poput kamenja, stijena ili metalnih dijelova.
 - Nikada ne režite drvo ili grmове osnovnog promjera većeg od 2 cm.
 - Pregledajte nož u redovitim kratkim intervalima na postojanje znakova oštećenja. Nemojte nastaviti raditi s oštećenom oštricom.
 - Redovito oštrite nož (ako je primjetno tup) i prema potrebi ga uravnotežite (postupak prepustite kvalificiranom servisnom tehničaru).

Ponovno namotavanje rezne niti

Ako se rezna nit otkida od izlaza niti ili ako se rezna nit ne oslobađa lupkanjem glavom šišača, pratite korake u nastavku:

1. Pritisnite jezičce za oslobađanje na gornjem poklopcu i uklonite sklop donjeg poklopca povlačeći ga ravno van (sl. L1).
2. Uklonite reznu nit s kalema.
3. Jednom rukom držite šišač, a drugom uhvatite sklop donjeg poklopca i poravnajte jezičke na gornjem poklopcu s utorima u sklopu donjeg poklopca (sl. L2); Pritisnite sklop donjeg poklopca tako da sjedne na svoje mjesto, uz jasan zvuk „klik“.
4. Za ponovno namotavanje rezne niti slijedite upute u poglavlju „Zamjena rezne niti“.

UPOTREBA S GLAVOM OBREZIVAČA GRMLJA

⚠ UPOZORENJE: Za rezanje divljeg grmlja i šikare spustite rotirajući trokraki nož dolje na grmlje kako biste dobili učinak sjeckanja. Obrezaivač grmlja koristite kao kosu (zamazujte njime udesno i ulijevo) na razini tla. Rezni priključak ne koristite na visini iznad struka.

⚠ UPOZORENJE: Što je rezni priključak više iznad tla, veća je opasnost od ozljeda uslijed otpadaka od rezanja koji se odbacuju sa strane.

⚠ UPOZORENJE: Ako režete mlado raslinje ili drugi drveni materijal promjera do 2 cm, koristite lijevu stranu noža kako biste izbjegli povratni udar. Ne pokušavajte rezati drveni materijal većeg promjera jer nož može zapeti ili obrezaivač grmlja uz trzaje povući prema naprijed. Time se može prouzročiti oštećenje noža ili čistača šikare ili gubitak kontrole nad obrezaivačem grmlja uz tjelesne ozljede.

⚠ UPOZORENJE: Nepravilna uporaba noža rezača grmlja može prouzročiti njegovo pucanje, odlamanje ili rasprsnuće. Odbačeni dijelovi mogu teško ozlijediti rukovatelja ili promatrača. Radi smanjenja opasnosti od ozljeda važno je poduzeti sljedeće mjere opreza:

POVRATNI UDAR NOŽA

Budite posebno oprezni kada na ovom uređaju koristite trokraki nož. Povratni udar je reakcija koja se može pojaviti kada rotirajuća oštrica udari o nešto što ne može rezati. Ovaj kontakt može prouzročiti kratko zaustavljanje oštrice, a zatim iznenadan „povratni udar“ jedinice od predmeta o koji je udarila. Ova reakcija može biti dovoljno silovita da rukovatelj izgubi kontrolu nad alatom. Povratni udar noža može se dogoditi bez upozorenja ako nož zapne, ako se blokira ili se zaglavi. Vjerojatnije je da će se to dogoditi na područjima gdje je teško vidjeti materijal koji se reže. Radi lakšeg i sigurnog rezanja, korovu koji režete prilazite s desna na lijevo. U slučaju udara o neočekivani predmet ili drveni materijal, ova metoda može minimizirati učinak povratnog udara.

ODRŽAVANJE

⚠ UPOZORENJE: Prije pregleda, čišćenja ili servisiranja uređaja, zaustavite rad motora, pričekajte da se svi pokretni dijelovi zaustave i izvadite bateriju. Nepoštivanje ovih uputa može rezultirati ozbiljnim tjelesnim ozljedama ili oštećenjem imovine.

⚠ UPOZORENJE: Pri servisiranju koristite samo identične zamjenske dijelove. Upotreba drugih dijelova može izazvati opasnost ili prouzročiti oštećenje proizvoda. Radi sigurnosti i pouzdanosti, sve popravke mora obavljati kvalificirani servisni tehničar.

ČIŠĆENJE STROJA

- Uređaj očistite vlažnom krpom i blagim deterdžentom.
- Za čišćenje plastičnog kućišta ili rukohvata ne koristite jake deterdžente. Mogu ih oštetiti neka aromatična ulja, kao što su borovo i limunovo ulje i otapala kao što je kerozin. Vлага može izazvati opasnost od strujnog udara. Vlačna mjesta obrišite mekanom suhom krpom.

PODMAZIVANJE KUĆIŠTA PRIJENOSNIKA

Za najbolji rad i duži vijek trajanja podmažite kućište prijenosnika posebnim mazivom (4-5 ml svaki put) nakon svakih 50 h rada. Nemojte premašiti 3/4 kapaciteta otvora za ulje

Posebno mazivo mora zadovoljavati sljedeće zahtjeve:

1. Pripadnost u DIN51818: NLGI-1 konični stupanj penetracije.
2. Mazivo na bazi estera.
3. Izvrсна svojstva na nižim temperaturama, EP, mehaničko smicanje, abrazivna otpornost i svojstva oksidacijske stabilnosti.
4. Radna temperatura mora biti u rasponu od -40~180 °C.

Uklonite bateriju i vijke za fiksiranje. Podmažite kućište prijenosnika kroz rupu za ulje.

OBAVIJEST: Na kućištu prijenosnika nalazi se brtveni vijak, odnosno na glavi pogona.

POHRANA STROJA

- Ako ga ne koristite, uklonite baterijski modul iz stroja.
- Prije spremanja temeljito očistite stroj.
- Uređaj skladištite na suhom, dobro prozračenom mjestu koje je moguće zaključati ili koje je na visini izvan dohvata djece. Stroj nemojte pohranjivati na gnojivima, benzinu ili drugim kemikalijama ili u njihovoj blizini.
- Prije transporta i skladištenja postavite omotač noža na trokraki nož (sl. M).

Zaštita okoliša



Električnu opremu, iskorištenu bateriju i punjač ne odlažite u otpad iz kućanstva! Ovaj proizvod odnesite u ovlašteni centar za reciklažu i time omogućite odvojeno sakupljanje. Električne strojeve potrebno je vratiti u ekološki prihvatljiv pogon za reciklažu.

RJEŠAVANJE PROBLEMA

PROBLEM	UZROK	RJEŠENJE
Ne može se pokrenuti	<ul style="list-style-type: none"> ■ Baterijski modul nije pričvršćen na šišač s reznom niti. ■ Nema električnog kontakta između stroja i baterije. ■ Baterijski modul je ispražnjen. ■ Ručica za otključavanje i sklopka okidača nisu pritisnutne istovremeno. 	<ul style="list-style-type: none"> ■ Pričvrstite baterijski modul na šišač s reznom niti. ■ Ponovno umetnite baterijski modul. ■ Napunite baterijski modul. ■ Pritisnite ručicu za otključavanje i držite je pritisnutom, a zatim pritisnite okidač kako biste uključili stroj.
Stroj prestaje raditi tijekom rezanja	<ul style="list-style-type: none"> ■ Koristi se debela rezna nit. ■ Motor je preopterećen. ■ Baterijski modul ili stroj su prevrući. ■ Baterijski modul je odvojen od stroja. ■ Baterijski modul je ispražnjen. 	<ul style="list-style-type: none"> ■ Koristite preporučenu plastičnu reznu nit promjera ne većeg od 2,7 mm. ■ Stroj će se povratiti po uklanjanju opterećenja. Za kontinuirani rad smanjite opterećenje stroja. ■ Pričekajte da se baterijski modul i stroj ohlade na temperaturu manju od 67 °C. ■ Ponovno ugradite bateriju u stroj. ■ Napunite baterijski modul.
Rezna nit ne može se osloboditi (samo koristeći glavu šišača).	<ul style="list-style-type: none"> ■ Na vratilo motora ili glavu šišača namotala se trava. ■ U glavi šišača trave nema dovoljno rezne niti. ■ Glava šišača trave je zaprljana. ■ Rezna nit zapetljala se u glavi šišača trave. ■ Rezna nit je prekratka. 	<ul style="list-style-type: none"> ■ Zaustavite rad šišača trave, izvadite bateriju i očistite travu s vratila motora i glave šišača trave. ■ Izvadite bateriju i zamijenite reznu nit; slijedite upute u odjeljku „ZAMJENA REZNE NITI“ u ovom priručniku. ■ Izvadite bateriju i očistite sklop donjeg poklopca, držač koluta i gornji poklopac. ■ Izvadite bateriju, uklonite reznu nit iz koluta i ponovno je namotajte; slijedite upute u odjeljku „ZAMJENA REZNE NITI“ u ovom priručniku. ■ Uklonite bateriju i povucite reznu nit dok izmjenično pritišćete i otpuštate glavu šišača.
Trava se omotava oko glave šišača trave i kućišta motora	<ul style="list-style-type: none"> ■ Rezanje visoke trave u razini tla 	<ul style="list-style-type: none"> ■ Korov režite u dijelovima, od vrha prema korijenu.



JAMSTVO

PRAVILA U VEZI JAMSTVA PROIZVOĐAČA EGO

Cjelokupne uvjete i odredbe jamstvene politike proizvođača EGO potražite na internetskoj stranici egopowerplus.eu.

HR

276

BATERIJSKI ŠIŠAČ S REZKOM NITI/OBREZIVAČ GRMLJA S LITIJ-IONSKOM BATERIJOM OD 56 V — BCX4500

სრულად გაეცანით ინსტრუქციას!



გაეცანით მომხმარებლის ინსტრუქციას

⚠ გაფრთხილება: არსებული რისკი! პიროვნებებმა ისეთი ელექტრული მოწყობილობებით, როგორცაა გულის ელექტრონული სტიმულატორი, უნდა მიმართონ პირად ექიმს რჩევისთვის ამ პროდუქტის გამოყენებამდე. გულის ელექტრო სტიმულატორთან უშუალო სიახლოვეს ელექტრო მოწყობილობის ოპერირებამ შესაძლოა გულის ელექტრო სტიმულატორს ხელი შეუშალოს მუშაობაში ან გამოიწვიოს მისი გამორთვა.



სიგნალი საფრთხის შესახებ



გაიკეთეთ თვალბის დამცავი



გაიკეთეთ თავის დამცავი საშუალება



ატარეთ მოგურების საწინააღმდეგო ფეხსაცმელი



მოერიდეთ დანის ბიძგს



ხელსაწყოსა და სხვა პირებს შორის დისტანცია უნდა იყოს მინიმუმ 15 მ



ძუის დიამეტრი - მთიბავი ნეილონის ძუის დიამეტრი



გარანტირებული ხმის სიმძლავრის დონე. გარემოში ხმაურის გავრცელების დონე ევროკავშირის დირექტივის შესატყვისა.



გავლილი აქვს დიდი ბრიტანეთის შესაბამისობის შეფასება



Bluetooth®

n₀

მაქსიმალური სიჩქარე

უსაფრთხოების სიმბოლოები

⚠ გაფრთხილება: ნებისმიერი მოწყობილობის მუშაობამ შეიძლება განაპირობოს უცხო სხეულის თვალში მოხვედრა, რამაც შესაძლოა გამოიწვიოს თვალის მნიშვნელოვანი დაზიანება. მოწყობილობის მუშაობის დაწყებამდე აუცილებლად მოირგეთ უსაფრთხოების თვალსაფარი ან სათვალე სახის გვერდითა ნაწილების და მთლიანი სახის დამცავი ფართ, საჭიროების შემთხვევაში. ჩვენ რეკომენდაციას ვუწვევთ ფართო ხედვის უსაფრთხოების ნიღაბს სათვალეებთან ერთად ან სტანდარტულ გვერდითა დაცვის მქონე უსაფრთხოების სათვალეებთან ერთად გამოსაყენებლად.



წაიკითხეთ და გაიგეთ მომხმარებლის სახელმძღვანელო



გაიკეთეთ ყურების დამცავი



გაიკეთეთ ხელის დამცავი



მოერიდეთ გამოტყორცნილ საგნებს



გათიშეთ ბატარეა ტექნიკური მომსახურების წინ



ჭრის სიგანე - ელექტრო სათიბის მაქსიმალური თიბვის სიგანე



არ გამოიყენოთ წვიმაში ან არ დატოვოთ გარეთ წვიმის დროს.



ელექტრო პროდუქტის ნარჩენები არ გადაყაროთ საყოფაცხოვრებო ნარჩენებთან ერთად. წაიღეთ შესაბამის გადამამუშავებელ საწარმოში.



პროდუქტი შეესაბამება მოქმედ ევროპულ დირექტივებს.

IPX5

წყლის შეღწევისგან დაცვა

V

მაბგა

KA



≡ მუდმივი დენი
 კბ კილოგრამი
 მმ მილიმეტრი

.../წთ. წრიული როტაცია ან საპასუხო მოქმედება წუთში
 სმ სანტიმეტრი

შენიშვნა: Bluetooth® სიტყვის ნიშანი და ლოგოები რეგისტრირებული სავაჭრო ნიშნებია, რომლებიც Bluetooth SIG, inc. ეკუთვნის და EGO-ს მიერ ასეთი ნიშნების ნებისმიერი გამოყენება ლიცენზირებულია.

სპეციფიკაციები

მჭრელი ნაწილი	სათიბი თავაკი	3-კბილანიანი დანა
მაზგა	56 ვოლტი ≡	
n ₀	დაბალი: 3500 /წთ საშუალო: 4500 /წთ მაღალი: 5200 /წთ	
ელექტრო მთიბავის ტიპი	2.7 მმ სისქის ნეილონის დაგრეხილი ხაზი	/
საჭრელი დანა	/	ABB1203
ჭრის სიგანე	45 სმ	30 სმ
რეკომენდებული საექსპლუატაციო ტემპერატურა	0°C - 40°C	
რეკომენდირებული დასაწყობების ტემპერატურა	-20°C - 70°C	
ოპტიმალური დამუხტვის ტემპერატურა	5°C - 40°C	
წონა (აკუმულატორის გარეშე)	5.4 კგ	
გაზომილი ხმის სიმძლავრის დონე L _{WA}	95 დბ(A) K=1.6 დბ(A)	96.3 დბ(A) K=2.1 დბ(A)

ბგერის წნევის დონე მომხმარებლის ყურზე L _{PA}	82 დბ(A) K=3 დბ(A)	83.4 დბ(A) K=2.5 დბ(A)	
გარანტირებული ხმის სიმძლავრის დონე L _{WA} (გაზომილი 2000/14/EC რეგულაციის მიხედვით)	96 დბ(A)	98 დბ(A)	
ვიბრაციის შეფასება a _h	ჩარჩოს- ებრი სახელ- ური	1.2 მ/წმ ² K=1.5 მ/წმ ²	1.5 მ/წმ ² K=1.5 მ/წმ ²
	უკანა სახელ- ური	1.2 მ/წმ ² K=1.5 მ/წმ ²	1.5 მ/წმ ² K=1.5 მ/წმ ²

■ მითითებული ვიბრაციის სრული სიდიდე გაზომილია სტანდარტული ტესტირების მეთოდის გამოყენებით და შესაძლოა გამოყენებულ იქნას ერთი მოწყობილობის მეორესთან შედარებისას;

■ მითითებული ვიბრაციის სრული სიდიდე ასევე შესაძლოა გამოყენებულ იქნას ზემოქმედების წინასწარი შეფასებისას.

შენიშვნა: ელექტრო ხელსაწყო ფაქტობრივი გამოყენებისას ვიბრაციის ემისია შესაძლოა განსხვავდებოდეს მითითებული სიდიდისგან; ოპერატორის დაცვის მიზნით, მომხმარებელმა მოწყობილობით სარგებლობისას საჭიროა გამოიყენოს ხელთათმანები და სმენის დამცავი.

KA

პაკეტი (ნახ. A1)

აღწერა

შეისწავლეთ თქვენი ელექტრო სათიბი (ნახ. A1)

1. სიჩქარის მაჩვენებელი
2. Bluetooth® ინდიკატორი
3. სიჩქარის რეჟიმის ღილაკი
4. აკუმულატორის სტატუსის ინდიკატორი
5. ქამრის ბალთა
6. შუასადები ბარდაყისთვის
7. ჩამკეტი ჭანჭიკი (2)
8. ლილვის დაბლოკვის წვდომის ხვრელი
9. საჭრელი ძუა
10. სათიბის თავაკი
11. ელექტრო თიბვის დანა
12. ელექტრო სათიბის ტარი
13. ლილვი
14. ველოსიპედის ტიპის სახელური
15. ნასვრეტების მწკრივი
16. ფრთიანი ჭანჭიკი
17. ტრიგერული გამომრთველი
18. ჩამკეტი ენაკი
19. აკუმულატორის ეჯექტორი
20. ელექტრო კონტაქტები
21. ჩამკეტი
22. აკუმულატორის მოხსნის ღილაკი
- 23*. ბუჩქის საკრეჭის ტარი
- 24*. 3-კბილანიანი დანა
- 25*. დანის ბუდე
26. გარე მილტუჩი (მხოლოდ ბუჩქის საკრეჭის თავაკისთვის).
27. ქანჩი (მხოლოდ ბუჩქის საკრეჭის თავაკისთვის)
28. ექვსწახნაგა შლიდის გასადები

* იყიდება ცალკე

ნაკრები

▲ გაფრთხილება: თუ რომელიმე ნაწილი დაზიანებულია ან დაკარგულია, არ ისარგებლოთ მოწყობილობით, სანამ ყველა ნაწილი არ გამოივლდება. დაზიანებული ან დაკარგული ნაწილების მქონე მოწყობილობით სარგებლობას შესაძლოა მოჰყვეს სერიოზული ზიანი.



▲ გაფრთხილება: არ სცადოთ ხელსაწყოს გადაკეთება ან ისეთი ნაწილების გამოყენება, რომლებიც არაა რეკომენდირებული ამ ელექტრო სათიბისთვის. ნებისმიერი მსგავსი ცვლილება ან მოდიფიკაცია არის მოწყობილობის არასათანადო გამოყენება და შესაძლოა წარმოქმნას სახიფათო მდგომარეობა, რომელმაც შესაძლოა გამოიწვიოს სერიოზული პირადი ზიანი.

▲ გაფრთხილება: უცაბედი ჩართვის გამოსარიცხად, რომელმაც შესაძლოა გამოიწვიოს სერიოზული პერსონალური ზიანი, ყოველთვის მოხსენით აკუმულატორი მოწყობილობას, როდესაც ხდება მისი ნაწილების აწყობა.

▲ გაფრთხილება: როდესაც მოწყობილობაზე დამონტაჟებულია ბუჩქის საკრეჭის თავაკი, მას უნდა მიემარგოს უსაფრთხოების ბარიერის ძელი.

დამცავი ფარის დამონტაჟება (ნახ. B1 და B2)

▲ გაფრთხილება: ყოველთვის გამოიყენეთ ხელთათმანები, როდესაც ამონტაჟებთ ან ცვლით დამცავ ფარს. ფრთხილად მოეპყარით დანას და დაიცავით ხელი გაჭრისგან. გაფრთხილება: არ გამოიყენოთ ხელსაწყო მჭიდროდ დამაგრებული დამცავი ფარის გარეშე. დამცავი ფარი ყოველთვის უნდა იყოს დამაგრებული მოწყობილობაზე მომხმარებლის დასაცავად! როდესაც დამცავი დამაგრებულია, არ შეეცადოთ მოხსნათ ან შეასწოროთ დამცავი ფარის პოზიცია, თუ საჭიროა მისი შეცვლა, ეს უნდა შეასრულოს კვალიფიციურმა მომსახურე ტექნიკოსმა!

შენიშვნა: არსებობს ორი სახის დამცავი, რომელიც თავსებადია ამ მანქანასთან. მხოლოდ ხატულიანი   დამცავის გამოყენება შესაძლებელია ელექტრო ტრიმერის თავთან და არ უნდა იქნას გამოყენებული ფუნჯისებრ საჭრელ თავაკთან ერთად. გამოიჩინეთ ყურადღება სწორი

KA

დამცავის შესარჩევად, როდესაც იყენებთ მოწყობილობას. მოუშვით და მოხსენით ორი ხრახნი დამცავ ფარს, გაუსწორეთ დამცავის არსებული ხვრელები ასაწყობ ხვრელებს და შემდეგ დაამაგრეთ ტარის ფუძეზე ორი ხრახნითა და ორი ზამბარისებრი სამაგრით.

⚠ გაფრთხილება: დარწმუნდით, რომ დამცავი ფარი დამაგრებულია, როგორც ნაჩვენებია ნახ. B1 და B2-ზე, ნებისმიერ სხვაგვარი დამაგრება არის სახიფათო!

ველოსიპედის ტიპის სახელურის გასწორება

1. გააჩერეთ მოტორი და მოხსენით აკუმულატორი მოწყობილობას თუ ის დამონტაჟებულია.
2. გადაზიდვისას ველოსიპედის სახელური დამონტაჟებულია ლილვზე, როგორც ეს ნაჩვენებია ნახ. C1-ში.
3. გახსენით ფრთის ჭანჭიკი სამაგრზე და შემდეგ აწიეთ ველოსიპედის სახელური 180°-ით ლილვის გარშემო, როგორც ნაჩვენებია ნახ. C2-ზე.
4. მოაბრუნეთ სახელური 90°-ით საათის ისრის საწინააღმდეგო მიმართულებით, ისე რომ ის ტრიმერის თავის პირდაპირ აღმოჩნდეს (ნახ. C3).
5. მოუჭირეთ ფრთის ქანჩყურა რათა გაამყაროთ ველოსიპედის სახელური ადგილზე.

⚠ გაფრთხილება: არსებობს სხელის დაზიანების რისკი. ჩართეთ ინსტრუმენტი მხოლოდ მაშინ, როდესაც ველოსიპედის სახელური მორგებულია ზომზე პერპენდიკულურად და ოპერატორს ის ორივე ხელით უჭირავს.

სათიბი თავაკის შეცვლა ბუჩქის საჭრელი დანით

1. მოხსენით აკუმულატორი გაზონსაკრეჭიდან
2. დაატრიალეთ სათიბის თავი ისე, რომ გაუსწოროთ შვერილზე არსებული ნასვრეტი ტარის ჩამკვეტ ხვრელს გადაცემათა კოლოფში და ჩასვით სტაბილიზატორი ნახვრეტში (ნახ. D1).

3. მოატრიალეთ სათიბი თავაკი საათის ისრის მიმართულებით რათა მოხსნათ მოტორის ლილვიდან (ნახ. D1, D2).
4. დანა მოთავსებულია საკუთარ ბუდეში. ბუჩქის საკრეჭზე დანის დამაგრებამდე ბუდე უნდა მოიხსნას მისი კაუჭიდან და დამჭერი მავთულისგან გამოთავისუფლებით (ნახ. D3).

შენიშვნა: ფიზიკური ზიანისგან თავის დასაცავად 3-კბილიანი დანის გამოყენებამდე აუცილებლად ჩაიცვით დამცავი ხელთათმანები.

5. ჩამაგრეთ შიდა შვერილი და შვერილის საფარი თავის ადგილას, თუ ისინი მოხნილები არიან ლილვიდან (ნახ. D4).
6. დაამონტაჟეთ დანა მოტორის ლილვზე, დარწმუნდით რომ დანის ზედაპირი უსწორდება შიდა შვერილის გამოწეულ ზედაპირს. დაამონტაჟეთ გარეთა შვერილი და ქანჩი (ნახ. D5). ხელით წინასწარ დაუჭირეთ ქანჩი საათის ისრის საწინააღმდეგო მიმართულებით.
7. მოთავსეთ გადაცემათა კოლოფი მყარ საყრდენ ზედაპირზე. ერთი ხელით დაიჭირეთ ბუჩქის საკრეჭის ტარი და მეორეთი აიღეთ 16 მმქანჩის გასაღები (არ მოყვება კომლექტაციას), მოიუჭირეთ ქანჩს საათის ისრის მიმართულებით (ნახ. D6).
8. ელექტრო სათიბის დამცავი ფარის მოსახსნელად მოუშვით ორი ხვეულა ქანჭიკი (ნახ. D7).
9. დაამაგრეთ ბუჩქის საკრეჭის დამცავი (არ მოყვება) ორი ქანჭიკით ელექტრო სათიბზე, ისევე, როგორც ელექტრო სათიბის დამცავის შემთხვევაში (ნახ. D8).

შენიშვნა: როდესაც მოწყობილობა აღჭურვილია ბუჩქის საკრეჭის თავაკით, ფრთხილად შეარჩიეთ სწორი დამცავი ფარი.

ექსპლუატაცია

⚠ გაფრთხილება: შეეცადეთ მსგავსი პროდუქტის გამოყენების გამოცდილებამ არ გამოიწვიოს თქვენი გაუფრთხილებლობა. დაიმახსოვრეთ, რომ გაუფრთხილებლობამ

წამის მეთაღდშიგ კი შესაძლოა მოგიტანოთ სერიოზული ზიანი.

▲ გაფრთხილება: ყოველთვის მორგეთ უსაფრთხოების სათვალე და სმენის დამცავი საშუალება. ამ ინსტრუქციის უგულუბეღყოფამ შესაძლოა გამოიწვიოს სხვადასხვა სხეულის თვალში მოხვედრა და სხვა შესაძლო სერიოზული ზიანი.

▲ გაფრთხილება: არ გამოიყენოთ სხვა მისამარგებელი ხელსაწყო ან აქსესუარი, რომელიც არაა რეკომენდებული ამ პროდუქტის მწარმოებლის მიერ. არარეკომენდებული მისამარგებელი ხელსაწყო ან აქსესუარების გამოყენებამ შესაძლოა მოგაყენოთ სერიოზული ზიანი.

▲ გაფრთხილება: სერიოზული პერსონალური ზიანისგან თავის არიდების მიზნით მოხსენით აკუმულატორი ხელსაწყოს ტექნიკური სერვისის, გაწმენდის, მისამარგებელი ელემენტების შეცვლის ან ნარჩენი ნივთიერების მოცილების დროს.

გამოყენებები

თქვენ შეგიძლიათ გამოიყენოთ მოწყობილობა ქვემოთ ჩამოთვლილი მიზნებისთვის:

გაკრეჭა: გამოიყენება ბალახის და სარეველას მოსაცილებლად კედლის, ღობის, ხის და ბორდიურების გასწვრივ.

მოთიბვა: გამოიყენება ისეთი ბალახის მოსათიბად, რომელიც რთულადაა მისადგომი ჩვეულებრივი სათიბი მანქანისთვის.

შენიშვნა: ხელსაწყოს გამოყენება შესაძლებელია მხოლოდ დანიშნულებისამებრ. სხვა ნებისმიერი სახით გამოყენება ჩაითვლება, როგორც არასწორი გამოყენების შემთხვევა.

აკუმულატორის ჩამაგრება/მოხსნა

გამოიყენეთ მხოლოდ ნახ. A2-ში ჩამოთვლილი EGO-ს აკუმულატორის ბლოკები და დამტენები.

სრულად დატენით პირველად გამოყენებამდე.

მიმაგრება (ნახ. F1)

გაუსწორეთ აკუმულატორის სამაგრები მოწყობილობის ნასვრეტებს და გაასრიალეთ აკუმულატორის ბლოკი ხელსაწყოში, სანამ არ მოერგება თავის პოზიციას.

მოხსნა (ნახ.E2)

დააჭირეთ აკუმულატორის გამშვებ ღილაკს და აკუმულატორის ბლოკი გამოთავისუფლდება ბუდიდან.

▲ გაფრთხილება: ყოველთვის შეამოწმეთ თქვენი ფეხების, ბავშვების ან შინაური ცხოველების მდებარეობა აკუმულატორის გამშვები ღილაკის დაჭერის დროს. აკუმულატორის დავარდნამ შესაძლოა გამოიწვიოს სერიოზული ფიზიკური ზიანი. არასდროს მოხსნათ აკუმულატორი სიმაღლეზე.

ორმაგი მხარზე ჩამოსაკიდი ღვედის დამაგრება და ხელსაწყოს დაჭერა

1. მორგეთ ორმაგი მხარზე ჩამოსაკიდი ღვედი სხეულზე და ჩასვით ქამრის ღვედის ორი ნაწილი ერთმანეთში, სანამ არ გაიგებთ დაწკაპუნების ხმას (ნახ.F1).
2. გაუსწორეთ ბარძაყის შუასადაბის კაუჭი ლილვზე დამაგრებული მხრის თასმის მარჯულის ბუდეს და რბილად დააჭირეთ ლილვს ქვემოთ (ნახ.F2 და F3 & F4).
3. დაიჭირეთ ბუჩქების საკრეჭი ხელსაწყო ორივე ხელით თქვენი სხეულის მარჯვენა მხარეს (ნახ. F5). ელექტრო სათიბის თავი უნდა იყოს მიწის პარარელური ისე რომ მარტივად ეხებოდეს სათიბ მცენარეებს მომხმარებლის დახრის გარეშე.
4. ქამარის შეხსნა შეიძლება ორნაირად: გაიხსენით ქამარის თასმა (ნახ.F6) ან დააჭირეთ ხელი ბარძაყის შუასადაბის კაუჭს და მოხსენით იგი ლილვის სამაგრიდან (ნახ.F2).

▲ გაფრთხილება: როდესაც ხდება გაუთვალისწინებელი შემთხვევა, მაშინვე მოიხსენით ღვედი მხრიდან, მიუხედავად იმისა თუ რომელ მხარზე მდებარეობს იგი. ხელსაწყოს თასმის მოხსნის დროს (Fig. F6) ორივე ხელით მოიხსენით მხრიდან ღვედი ორივე მხარეს სწრაფი მეთდის გამოყენებით

▲ გაფრთხილება: თქვენ არ უნდა გამოიყენოთ ერთდროულად ორივე, ერთმაგი და ორმაგი მხარზე სამაგრი ღვედი.

KA



მონყობილობის ფუნქციონირების ჩართვა/ გამორთვა (ნახ. G)

ჩართვა

1. აწიეთ დაბლოკვის ბერკეტი ზევით, სანამ ის მთლიანად არ ჩაჯდება ღარში, გააჩერეთ ის ამ მდგომარეობაში და შემდეგ დასაწყებად დააჭირეთ ჩამრთველს.
2. ტრიგერზე დაწოლის სიძლიერე განსაზღვრავს ბუჩქის საკრეჭის ბრუნვის სიჩქარეს. დაარეგულირეთ სიჩქარე შესასრულებელი სამუშაოს მიხედვით.

შენიშვნა: ძრავა იქოქება მხოლოდ მაშინ, როდესაც ჩამკეტი ენაკი წინ გადაიხრება და სიჩქარის ტრიგერზე მასთან ერთად ხდება დაწოლა.

გამორთვა

მოაშორეთ მოწყობილობა ჭრის ზონას და შემდეგ აუშვით ტრიგერ ჩამრთველს მის გამოსართავად.

⚠ გაფრთხილება: ყოველთვის მოხსენით აკუმულატორი მოწყობილობას შესვენებისას ან სამუშაოს დამთავრებისთანავე.

G-1	ჩამკეტი ენაკი	G-2	ტრიგერული გადამრთველი
-----	---------------	-----	--------------------------

სიჩქარის რეჟიმის შეცვლა (ნახ. H)

მანქანა აღჭურვილია სამი სიჩქარის რეჟიმით. სიჩქარის რეჟიმის გადამრთველზე დაჭერისას, სიჩქარის რეჟიმი შეიცვლება.

სიჩქარის მაჩვენებელი აჩვენებს სიჩქარის აქტიურ სტატუსს: ერთი ნათება დაბალი სიჩქარის შემთხვევაში, ორი ნათება საშუალო სიჩქარის დროს, სამი ნათება მაღალი სიჩქარის შემთხვევაში. დაბალი სიჩქარის რეჟიმი უზრუნველყოფს საკრეჭის უკეთეს კონტროლს და უფრო ხანგრძლივ სამუშაო დროს თითო დატენვაზე.

შენიშვნა:

სიჩქარის რეჟიმის დაყენება შესაძლებელია მანამ, სანამ მანქანა ჩაირთვება ან მუშაობის დროს.

როდესაც ხდება მანქანის ხელახლა ამუშავება შესვენების შემდეგ, სიჩქარის რეჟიმი უბრუნდება წინა სიჩქარეს.

H-1	სიჩქარის ინდიკატორი	H-3	სიჩქარის რეჟიმის ლილაკი
H-2	Bluetooth® ინდიკატორი	H-4	აკუმულატორის სტატუსის ინდიკატორი

ბატარეის სტატუსის ინდიკატორი და სიჩქარის მაჩვენებელი (ნახ. H)

აკუმულატორის სტატუსის ინდიკატორი აჩვენებს დატენვის დონეს და აკუმულატორის ბლოკის სამუშაო სტატუსს, ხოლო სიჩქარის ინდიკატორი აჩვენებს მოწყობილობის მუშაობის სტატუსს, როგორც ეს ნაჩვენებია ქვემოთ მოცემულ დიაგრამაში. აკუმულატორის სტატუსის ინდიკატორი და სიჩქარის ინდიკატორი აინთება, როდესაც მანქანა ჩაირთვება, ან მოხდება სიჩქარის რეჟიმის ლილაკზე დაჭერა.

KA

შუქის ინდიკატორი		მნიშვნელობა
აკუმულატორის სტატუსის ინდიკატორი	მუქი მწვანე	აკუმულატორის დამუხტვის დონე 20%-დან 100%-მდე.
	მოციმციმე მწვანე შუქი	აკუმულატორის დამუხტვის დონე 10%-დან 20%-მდე.
	მუქი წითელი	აკუმულატორის დამუხტვის დონე 10% ნაკლები.
	მოციმციმე წითელი შუქი	აკუმულატორი თითქმის დაცლილია და საჭიროებს დაუყონებლივ დამუხტვას.
	მუქი ნარინჯისფერი	აკუმულატორი გადახურდა. აცალეთ აკუმულატორს გაგრილება 67°C-ის ქვევით. იხილეთ ქვემოთ „აკუმულატორის დაცვა მაღალი ტემპერატურისგან“
	მონაცვლეობით მოციმციმე წითელი/მწვანე შუქი	აკუმულატორის ბლოკის ელექტრო შეცდომა. შეცვალეთ აკუმულატორის ბლოკი ან მიმართეთ EGO-ს კლიენტთა მომსახურების ცენტრს. იხილეთ ქვემოთ „აკუმულატორის ელექტრო შეცდომებისგან დაცვა.“
სიჩქარის ინდიკატორი (ილუსტრაცია ასახავს მაღალ სიჩქარეს)	მუქი მწვანე	მოწყობილობა გამართლად მუშაობს.
	მუქი ნარიჯისფერი	მოწყობილობა გადახურდა. აცალეთ მოწყობილობას გაგრილება 80°C-ის ქვევით. იხილეთ ქვემოთ „აკუმულატორის მაღალი ტემპერატურისგან დაცვა.“
	მოციმციმე ნარინჯისფერი შუქი	მოწყობილობა გადატვირთულია. იხილეთ ქვემოთ „მოწყობილობის გადატვირთვისგან დაცვა.“

KA

აკუმულატორის მაღალი ტემპერატურისგან დაცვა

თუ აკუმულატორის ტემპერატურა 70°C-ს გადააჭარბებს მუშაობის პროცესში, ტემპერატურის დამცავი სისტემა მაშინვე გამორთავს მოწყობილობას აკუმულატორის ბლოკის გადახურების თავიდან აცილების მიზნით. აკუმულატორის სტატუსის ინდიკატორი განათდება წარინჯისფრად. გამორთეთ ტრიგერი და დაელოდეთ სანამ გადახურებული აკუმულატორი გაცივდება და ინდიკატორი გამწვანდება, შემდეგ გადატვირთეთ მანქანა.

აკუმულატორის ელექტრო შეცდომებისგან დაცვა

როდესაც აკუმულატორის ბლოკის ელექტრო შეცდომა ხდება, აკუმულატორის სტატუსის მაჩვენებელი მონაცვლეობით ანათებს წითელ/მწვანედ და მოწყობილობა 3 წამში გაითიშება. მოხსენით აკუმულატორის ბლოკი ან დაუკავშირდით EGO-ს მომხმარებელთა სერვის ცენტრს.

მოწყობილობის დატვირთვისგან დაცვა

მოწყობილობაში ჩამონტაჟებულია დატვირთვისგან დაცვის მექანიზმი. როდესაც მოწყობილობა გადატვირთულია, ძრავა გაჩერდება და სიჩქარის ინდიკატორი გაანათებს წარინჯისფრად. მოხსენით აკუმულატორის ბლოკი მოწყობილობას, შემდეგ კვლავ მიამაგრეთ აკუმულატორის ბლოკი და გადატვირთეთ მოწყობილობა. შეამცირეთ მანქანაზე დატვირთვა, მოერიდეთ ძალიან გრძელ ან დიდი ზომის მუას ან დიდი ზომის/ხისებრ ბუჩქებზე გამოყენებას.

მოწყობილობის მაღალი ტემპერატურისგან დაცვა

თუ მოწყობილობის ტემპერატურა 90°C-ს გადააჭარბებს მუშაობის პროცესში, ტემპერატურის დამცავი სისტემა მაშინვე გამორთავს მოწყობილობას გადახურების თავიდან აცილების მიზნით. სიჩქარის ინდიკატორი წარინჯისფრად ანათებს. გამორთეთ ტრიგერი და დაელოდეთ სანამ გადახურებული მოწყობილობა არ გაცივდება და სიჩქარის ინდიკატორი გამწვანდება, შემდეგ გადატვირთეთ მანქანა.

BLUETOOTH® უკაბელო ტექნოლოგია

ჩაშენებული Bluetooth® უკაბელო ტექნოლოგიის მექანიზმები უზრუნველყოფს დაუკავშირდნენ EGO Connect სერვისებს საკუთარი მობილური მოწყობილობის ან EGO Bluetooth® Gateway მოწყობილობის მეშვეობით. ინფორმაციისთვის ან დაკავშირებული პროდუქტებისა და სერვისების სრული ასორტიმენტის სანახავედ, დაკავშირების ინსტრუქციების ჩათვლით, დაასკანირეთ ქვემოთ მოცემული QR კოდი ან ეწვიეთ ბმულს www.egopowerplus.eu/connect.

Bluetooth® სიმბოლო  აინთება, როდესაც მოწყობილობა დაკავშირებულია.



ელექტრო სათბის თავგავის გამოყენება

▲ გაფრთხილება: სერიოზული პერსონალური ზიანისგან თავის არიდების მიზნით ყოველთვის მოირგეთ უსაფრთხოების თვალსაფარი ან სათვალე ხელსაწყოთი სარგებლობისას. გამოიყენეთ სახის ნიღაბი ან მტვრის საწინააღმდეგო ნიღაბი მტვრიან ადგილას მუშაობისას.

გასუფთავეთ გასათბი არე მუშაობის დაწყებამდე. მოაცილეთ ყველა ობიექტი როგორცაა ქვები, დამტვრეული მინა, ლურსმანი, სადენი ან ზაწარი, რომელიც შესაძლოა ჩაყვას ან დაეხვიოს ხელსაწყოს მთიბავ ნაწილს. მთავრადეთ სამუშაო ადგილს ბავშვები, სხვა პირები და შინაური ცხოველები. დარწმუნდით რომ ბავშვები, სხვა ადამიანები ან შინაური ცხოველები იმყოფებიან მინიმუმ 15 მ მოშორებით; არსებობს რისკი რომ უცხო სხეულები მაღალი სიჩქარით გვერდზე მდგომი პირებისკენ გაიტყორცნონ. გვერდზე მდგარი პირებისთვის რეკომენდირებულია თვალის დამცავი საშუალებების გამოყენება. თუ თქვენ სხვა პირი მოგიახლოვდათ, დაუყონებლივ გააჩერეთ ძრავი და საკრეჭი მოწყობილობა.

KA

ყოველი გამოყენების წინ შეამოწმეთ ნაწილები დაზიანებაზე/ცვეთაზე

შეამოწმეთ სათიბის თავაკი, დამცავი ფარი და ჩარჩოსებრი სახელური, შეცვალეთ ნაწილები, რომლებიც გაზარულია, გაღუნულია, აქვს შეცვლილი ფორმა ან დაზიანებულია სხვაგვარად.

დამცავ ეკრანის კიდესთან განთავსებული საჭრელი დანა შესაძლოა დაჩლუნგდეს დროთა განმავლობაში. რეკომენდებულია მისი გაღვსვა პერიოდულად ქლიბის საშუალებით ან ახალი დანის დამონტაჟება.

ყოველი გამოყენების შემდეგ გაასუფთავეთ ბალახის საკრეჭი.

გაფრთხილება: საპაერო ხერხელების დახშობა ხელს უშლის ჰაერის შედინებას ძრავის კორპუსში და გამოიწვევს მის გადახურებას და დაზიანებას.

- გამოიყენეთ მხოლოდ რბილი საპონი და ნოტიო ქსოვილი მოწყობილობის გასაწმენდად. არასდროს დაუშვით ხელსაწყოში სითხის შეღწევა; არასდროს მოათავსოთ ხელსაწყოს რაიმე ნაწილი სითხეში.
- ყოველთვის გაათავისუფლეთ მოტორის საპაეროები ნარჩენებისგან.

⚠ გაფრთხილება: არასდროს გამოიყენოთ წყალი თქვენი სათიბის გასაწმენდად. მოერიდეთ გამხსნელების გამოყენებას მოწყობილობის პლასტმასის ნაწილების გაწმენდისას. პლასტმასების უმეტესობა ზიანდება მათზე სხვადასხვა ტიპის გამხსნელების გამოყენების შედეგად. გამოიყენეთ სუფთა ტილო ტალახის, მტვრის, ზეთის, ცხიმის და სხვ. მოსაცილებლად.

შეამოწმეთ ტრიმერის თავაკის ბლოკირება

- დაბლოკვის თავიდან ასაცილებლად, იქონიეთ ტრიმერის თავაკი სუფთა მდგომარეობაში. ამოიღეთ ბალახის ნარჩენები, ფოთლები, ჭუჭყი და სხვა დაგროვილი ნარჩენები ყოველი გამოყენების წინ და შემდეგ.
- თუ მოწყობილობა დაგებლოკათ, გამორთეთ ელექტრო სათიბი, მოხსენით აკუმულატორი, შემდეგ მოაცილეთ ბალახი, რომელიც დახვეულია მოტორის ლილვსა და სათიბის თავაკზე.

სათიბი ძუის სიგრძის ცველილება (ნახ.1)

სათიბის თავაკი აძლევს მომხმარებელს საშუალებას გაზარდოს სათიბის ძუის სიგრძე მოტორის გაუჩერებლად. როდესაც ძუა იცვითება და წყდება, დამატებითი ძუის სიგრძის გამოშვება შესაძლებელია სათიბის თავაკის მიწაზე რბილი დარტყმით ხელსაწყოთი სარგებლობის დროს.

შენიშვნა: ძუის გაზრდა უფრო გართულდება, თუ მისი სიგრძე კოჭაზე ძალიან დამოკლდება. გაფრთხილება: არ მოხსნათ ან შეცვალეთ ძუის საჭრელი დანის კონსტრუქცია. საჭრელი ძუის ზედმეტი სიგრძე გამოიწვევს ძრავის გადახურებას, რამაც შესაძლოა მოგაყენოთ სერიოზული ზიანი.

ძუის გამოცვლა

შენიშვნა: ყოველთვის გამოიყენეთ რეკომენდებული ნეილონის სათიბი ძუა, რომლის დიამეტრი არ აღემატება 2.7 მმ-ს. მითითებულისგან განსხვავებული ტიპის ძუის გამოყენებამ შესაძლოა გამოიწვიოს სათიბის გადახურება და დაზიანება.

⚠ გაფრთხილება: არასოდეს გამოიყენოთ ლითონის არმირების მქონე მავთული, ზონარი, თოკი და სხვ. ისინი შესაძლოა გაწყდეს და წარმოქმნას სახიფათო გამოტყორცნილი სხეულები.

1. მოხსენით აკუმულატორის ბლოკი ელექტრო სათიბს.
2. მოხსენით დარჩენილი ძუა საჭიროების შემთხვევაში.
3. მოჭერით 6 მ სიგრძის სათიბი ძუა და ჩასვით იგი ხერხელში არსებულ სამაგრ სიღრუეში (ნახ.K1). შეიყვანეთ და ამოქაჩეთ ძუა მეორე მხრიდან, სანამ კოჭის ორივე მხარეს თანაბარი რაოდენობის ძუა არ გამოჩნდება.
4. დააჭირეთ და დაატრიალეთ ქვედა ხუფი ისრის მიმართულებით, რათა დაახვიოთ ძუა კოჭაზე სანამ დაახლოებით 15 სმ სიგრძის ძუა არ გამოჩნდება ორივე მხარეს (ნახ.K2).
5. დააჭირეთ ქვედა ხუფს დაბლა ძუაზე მოქაჩვისას, რათა მანუალურად გამოწიოთ ძუა და შეამოწმოთ სათიბის თავაკის ჯეროვანი აწყობა.

KA

სათიბი ძუის ხელახლა დახვევა

როდესაც საჭრელი ძუა წყდება და სათიბის თავკაპზე დაჭრით ძუა არ გამოდის, მიჰყევით შემდეგ ნაბიჯებს:

1. დააჭირეთ ზედა ხუფზე არსებულ გამშვებ ღილაკებს და მოხსენით ქვედა ხუფი ამოქაჩვით (ნახ.L1).
2. მოხსენით ძუა კოჭას.
3. ერთი ხელით დაიჭირეთ საკრეჭი, ხოლო მეორე ხელით ჩაებლაუქეთ ქვედა ხუფს და გაუსწორეთ ზედა ხუფზე არსებული გამშვებები ღილაკები ქვედა ხუფზე არსებულ ნასვრეტებს (ნახ.L2); დააჭირეთ ქვედა ხუფს სანამ ზუდში არ ჩაჯდება და წკაპუნის ხმას არ გაიგონებთ.
4. მიჰყევით მითითებებს სექციაში „ძუის გამოცვლა“, რათა ხელახლა დაახვიოთ ძუა.

ბუჩქის საკრეჭი თავაკის გამოყენება

▲ გაფრთხილება: ველური მცენარეების და ბუჩქნარის გასაკრეჭად დაწიეთ მბრუნავი 3-კბილანიანი დანა მცენარეულ საფარში, რათა მიიღოთ გაკავვის ეფექტი.. ბუჩქის საკრეჭი გამოიყენეთ ცელის მაგვარად (ატრიალეთ მარჯვნივ და მარცხნივ) მიწის ზედაპირის სიმაღლეზე. არ გამოიყენოთ საკრეჭი მოწყობილობა წელს ზევით.

▲ გაფრთხილება: მჭრელი ნაწილის სიმაღლესთან ერთად იზრდება პირადი ზიანის რისკიც გაკავული ნაწილების გვერდზე გასროლის შედეგად.

▲ გაფრთხილება: ახლადამოყრილი ბუჩქნარის ან სხვა ხის კონსისტენციის, 2 სმ-მდე დიამეტრის მქონე მცენარეების გაკავვისას გამოიყენეთ საკრეჭი დანის მარცხენა მხარე, რათა თავიდან აირიდოთ დანაზე ბიძგის მიცემის სიტუაცია. არ შეეცადოთ მოჭრათ დიდი დიამეტრის ტოტები, რადგან დანა შესაძლოა გაიხლართოს და გაქაჩოს ხელსაწყო წინ. ამან შესაძლოა გამოიწვიოს დანის, საკრეჭის დაზიანება ან დაგვარავნით კონტროლი ხელსაწყოზე, რამაც შესაძლოა მოგიტანოთ პირადი ზიანი.

▲ გაფრთხილება: დანის არასწორმა გამოყენებამ შესაძლოა გაზარდოს, გატეხოს ან დაამტვრიოს იგი. გამოსროლილმა

ნაწილებმა შეიძლება სერიოზულად დაზიანოს მომხმარებელი ან განზე მდგომი ადამიანი. პირადი ზიანის მიღების რისკის შესამცირებლად აუცილებელია შემდეგი უსაფრთხოების ზომების მიღება:

- მოერიდეთ ხელსაწყოს მაგარ და მყარ ნივთებთან კონტაქტს, როგორცაა ქვები ან ლითონის საგნები.
- არასოდეს გაკავოთ ხე ან ბუჩქი რომლის ტოტების დიამეტრი 2 სმ-ზე მეტია.
- შეამოწმეთ დანა რეგულარული მცირე ინტერვალებით დაზიანების ნიშნებზე. არ გააგრძელოთ მუშაობა დაზიანებული დანით.
- რეგულარულად გალესეთ დანა (როდესაც იგი საგრძნობლად დაჩლუნგდება) და დააბალანსირებთ იგი (სრულდება კვალიფიციური სერვისის ტექნიკოსის მიერ).

დანის ბიძგი

დაიცავით განსაკუთრებული სიფრთხილე როდესაც 3-კბილანიანი დანას იყენებთ ამ დეტალზე. დანის ბიძგი შესაძლოა წარმოიშვას, როდესაც დანა შეეხება საგანს, რომელსაც ვერ ჭრის. მსგავსმა შეხებამ შესაძლოა გამოიწვიოს დანის მყისიერი გაჩერება და შემდეგ მოულოდნელი „ბიძგი“ მოსაჭრელი საგნიდან. დანის ბიძგი შესაძლოა იყოს იმდენად მლიერი რომ, მოახდინოს მომხმარებლის მიერ ხელსაწყოზე კონტროლის დაკარგვა. დანის ბიძგი შესაძლოა მოხდეს გაფრთხილების გარეშე თუ დანა დაბრკოლდება, გაჩერდება ან გაიხლართება. მსგავსი რამ ხდება ძირითადად ზონებში, სადაც ძნელია დანახო რას ჭრი. გაკავვის გამართვებისა და უსაფრთხოებისთვის, მოსაჭრელ სარეველებს ბუჩქის საკრეჭით მიუახლოვდით მარჯვნიდან მარცხნივ მიმართულებით. მოულოდნელად უცხო საგნის ან მყარი მერქანის აღმოჩენისას ამგვარმა პრაქტიკამ შესაძლოა შეამციროს დანის ბიძგის რეაქცია.

ტექნიკური მომსახურება

▲ გაფრთხილება: ხელსაწყოს შემოწმებამდე, გაწმენდამდე და ტექმომსახურებამდე, გააჩერეთ მრავი, დაელოდეთ ყველა მოძრავი ნაწილის გაჩერებას და მოხსენით აკუმულატორი. ჩამოთვლილი ინსტრუქციების

KA

უგულუბელყოფამ შესაძლოა გამოიწვიოს სერიოზული ფიზიკური ან მატერიალური ზიანი.

▲ გაფრთხილება: შეკეთებისას გამოიყენეთ მხოლოდ იდენტური სათადარიგო ნაწილები. ნებისმიერი სხვა ნაწილის გამოყენებამ შეიძლება წარმოქმნას საფრთხე ან გამოიწვიოს პროდუქტის დაზიანება. ხელსაწყოს უსაფრთხოდ და გამართულად მუშაობისთვის საჭიროა მისი ყველა შეკეთება და ნაწილის შეცვლა შესრულდეს კვალიფიციური ტექნომსახურების ტექნიკოსის მიერ.

ხელსაწყოს განმენდის წესი

- გაწმინდეთ ხელსაწყო ნოტიო ქსოვილით და რბილი სარეცხი საშუალებით.
- არ გამოიყენოთ ძლიერი გამწმენდი საშუალებები პლასტმასის ბუდეზე ან სახელურზე. ისინი შესაძლოა დაზიანდეს ისეთი არომამტიზატორებით, როგორცაა ნაძვის ან ლიმონის ზეთი, ან ნავთის ტიპის გამხსნელი საშუალებებით. სინესტემ ასევე შეიძლება შექმნას ელექტრული მოკის საფრთხე. რბილი, მშრალი ქსოვილით მოწმინდეთ ხელსაწყოს ნებისმიერი ნესტი,

გადაცემათა კოლოფის შეგთვის წესი

ხელსაწყოს ოპტიმალური მუშაობისთვის და ხანგრძლივი მოხმარებისთვის შეუეთეთ გადაცემათა კოლოფი სპეციალური საპოხით (4-5 მლგ ყოველ ჯერზე) ყოველი 50 საათიანი ექსპლუატაციის პერიოდის შემდეგ. არ აღემატებოდეს ზეთის ხერხელის 3/4 მოცულობას

სპეციალური საპოხი უნდა აკმაყოფილებდეს შემდეგ მოთხოვნებს:

1. მიეკუთვნებოდეს DIN51818 ტიპს: კონუსის შკალაზე NLGI-1 სირბილის.
2. სინთეტიკური ეთერის ცხიმი.
3. შესანიშნავი საპოხი დაბალტემპერატურული ჩართვისთვის, მაღალი წნევის პირობებისთვის, მექანიკური ცვეთისა და გახეხის საწინააღმდეგო და ოქსიდაციის სტაბილიზაციის თვისებებით.
4. ტემპერატურის მუშა რეჟიმი უნდა მოიცავდეს -40~180°C ინტერვალს.

მოხსენით აკუმულატორი და დამლუქავი ხრახნი. შეუეთეთ გადაცემათა კოლოფი ზეთის ხერხელის საშუალებით.

შენიშვნა: გადაცემათა კოლოფზე და დენის თავსახურზე არის დალუქვის ხრახნი.

ხელსაწყოს შენახვის წესი

- მოხსენით აკუმულატორის ბლოკი მოწყობილობას, როდესაც ელექტრო სათიბი არ არის გამოყენებაში.
- შენახვამდე საგულდაგულოდ გაწმინდეთ ხელსაწყო.
- შეინახეთ ხელსაწყო მშრალ, კარგად განიავებად ადგილას ჩაკეტილ და მაღალ სათავსოში, ბავშვებისთვის მიუწვდომელ ადგილას. არ შეინახოთ ხელსაწყო სასუქის, ბენზინის და სხვა ქიმიური ნივთიერებების სიახლოვეს.
- გამოიყენეთ დანის ბუდე 3-კბილიანი დანის ტრანსპორტირებისა და შენახვის დროს (სურ. M).

გარემოს დაცვა



არ მოათავსოთ ელექტრო მოწყობილობა, ნახშირი დამტენი და აკუმულატორი საყოფაცხოვრებო ნაგავში! მიუტანეთ პროდუქტი ნარჩენების ავტორიზირებულ გადაამაშავებელს და უზრუნველყოფით ასეთი ნარჩენის განცალკევებულად შეგროვება. ელექტრო მოწყობილობები უნდა ჩაბარდეს გარემოს თვალსაზრისით თავსებად ნარჩენების გადამამუშავებელ ობიექტს.

KA



დიაგნოსტიკა

პრობლემა	მიზეზი	პრობლემის გადაჭრის გზა
მოწყობილობა არ ჩაირთო	<ul style="list-style-type: none"> აკუმულატორი არ არის შეერთებული სათიბზე. 	<ul style="list-style-type: none"> დაამაგრეთ აკუმულატორი სათიბ ხელსაწყოზე.
	<ul style="list-style-type: none"> მოწყობილობასა და აკუმულატორს შორის არ არის ელექტრო კონტაქტი. 	<ul style="list-style-type: none"> ხელახლა მიუერთეთ აკუმულატორი.
	<ul style="list-style-type: none"> აკუმულატორი დაცლილია. 	<ul style="list-style-type: none"> აკუმულატორის ბლოკის დატენვა.
	<ul style="list-style-type: none"> ერთდროულად არ ხდება ჩამკეტი ბერკეტის და ტრიგერის აქტივაცია. 	<ul style="list-style-type: none"> დააჭირეთ ჩამკეტ ბერკეტს და გააჩერეთ ამ მდგომარეობაში, შემდეგ დააჭირეთ თითო ტრიგერს მანქანის ჩასართავად.
მოწყობილობა წყვეტს მუშაობას ჭრის დროს	<ul style="list-style-type: none"> გამოყენებულია მძიმე საჭრელი ძუა. 	<ul style="list-style-type: none"> გამოიყენეთ რეკომენდებული ნეილონის სათიბი ძუა, არაუმეტეს 2.7 მმ დიამეტრის სისქით.
	<ul style="list-style-type: none"> ძრავა გადატვირთულია. 	<ul style="list-style-type: none"> ხელსაწყო განაახლებს მუშაობას როდესაც დატვირთვა მოიხსნება. განუწყვეტოვო მუშაობისას შეამცირეთ ხელსაწყოზე დატვირთვა.
	<ul style="list-style-type: none"> აკუმულატორის ბლოკი ან მოწყობილობა ზედმეტად გაცხელებულია. 	<ul style="list-style-type: none"> აცალეთ აკუმულატორის ბლოკს ან ხელსაწყოს გაგრილება 67°C-ის ქვევით.
	<ul style="list-style-type: none"> აკუმულატორის ბლოკი მოხსნილია მოწყობილობიდან. 	<ul style="list-style-type: none"> ხელახლა ჩასვით აკუმულატორი მოწყობილობაში.
	<ul style="list-style-type: none"> აკუმულატორის ბლოკი დაცლილია. 	<ul style="list-style-type: none"> დატენეთ აკუმულატორის ბლოკი.

KA

288

პრობლემა	მიზეზი	პრობლემის გადაჭრის გზა
არ ხდება სათიბი ძუის გამოშვება (გამოიყენება მხოლოდ ტრიმერის თავაკთან ერთად).	<ul style="list-style-type: none"> ■ მოტორის ტარი ან სათიბის თავაკი ბალახშია გახლართული. 	<ul style="list-style-type: none"> ■ გამორთეთ სათიბი, მოხსენით აკუმულატორი, მოაცილეთ ბალახი მოტორის სახელურს და სათიბის თავაკს.
	<ul style="list-style-type: none"> ■ სათიბ თავაკში არასაკმარისი რაოდენობის ძუა არის დარჩენილი. 	<ul style="list-style-type: none"> ■ მოხსენით აკუმულატორი და შეცვალეთ სათიბი ძუა; მიჰყევით სახელმძღვანელოში მოცემულ სექციას „ძუის გამოცვლა“.
	<ul style="list-style-type: none"> ■ სათიბის თავაკი ჭუჭყიანია. 	<ul style="list-style-type: none"> ■ მოხსენით აკუმულატორი და გაწმინდეთ კოჭა, ქვედა და ზედა ხუფები.
	<ul style="list-style-type: none"> ■ ძუა გახლართულია სათიბ თავაკში. 	<ul style="list-style-type: none"> ■ მოხსენით აკუმულატორი, მოხსენით სათიბი ძუა კოჭას და ხელახლა დაახვიეთ ის; მიჰყევით სახელმძღვანელოში მოცემულ სექციას „ძუის გამოცვლა“.
	<ul style="list-style-type: none"> ■ საჭრელი ხაზი საკმარისზე მოკლეა. 	<ul style="list-style-type: none"> ■ მოხსენით აკუმულატორი და მოქაჩეთ ძუა, თან შიგადაშიგ დააწეკით და აუშვით ხელი სათიბის თავაკს.
ბალახი ეხვევა სათიბის თავაკს და მოტორის ბუდეს	<ul style="list-style-type: none"> ■ მაღალი ბალახის ჭრა მირში. 	<ul style="list-style-type: none"> ■ მოჭერით სარეველები რამდენიმე სექციაზე, სიმალიდან ფესვებამდე.

გარანტია

EGO-ს საგარანტიო პოლიტიკა

გთხოვთ, ეწვიოთ ვებგვერდს egopowerplus.eu, რათა იხილოთ EGO-ს საგარანტიო მომსახურების სრული პირობები.

PROČITAJTE SVA UPUTSTVA!



PROČITAJTE PRIRUČNIK ZA RUKOVAOCA

! UPOZORENJE: Rezidualni rizik! Osobe sa elektronskim uređajima, poput pejsmejкера, treba da konsultuju svog lekara (svoje lekare) pre upotrebe ovog proizvoda. Rukovanje električnom opremom u neposrednoj blizini srčanog pejsmejкера moglo bi da izazove smetnje ili otkazivanje pejsmejкера.



Sigurnosno upozorenje



Nosite zaštitu za oči



Nosite zaštitu za glavu



Nosite obuću koja se ne klizi



Čuvajte se odbijanja noža



Udaljenost između mašine i prolaznika mora biti najmanje 15 m.



Prečnik strune - Prečnik najlonske strune za sečenje



Garantovani nivo zvučne snage. Emisija buke u okruženju u skladu je sa Direktivom Evropske unije.



Ocenjena usklađenost u UK.



Bluetooth®

n_0

Maksimalna brzina



Jednosmerna struja

kg

Kilogram

mm

Milimetar

SR

SIGURNOSNI SIMBOLI

UPOZORENJE: Rukovanje svakom mašinom može da dovede do izbacivanja stranih predmeta ka očima, što može da dovede do ozbiljnog oštećenja očiju. Pre započinjanja rada mašinom, uvek stavite sigurnosne naočare sa bočnim štitnicima ili po potrebi masku za celo lice. Preporučujemo sigurnosnu masku Wide Vision za upotrebu preko naočara ili standardnih sigurnosnih naočara sa bočnim štitnicima.



Pročitajte i shvatite priručnik za rukovaoca



Nosite zaštitu za uši



Nosite zaštitu za šake



Čuvajte se izbačenih predmeta



Odvajite bateriju pre održavanja



Širina sečenja - Maks. širina sečenja trimera sa strunom



Nemojte da upotrebljavate proizvod na kiši ili nemojte da ga ostavljate na otvorenom kada pada kiša.



Otpadne električne proizvode ne bi trebalo odlagati zajedno sa otpadom iz domaćinstva. Odnosite ih u ovlašćeni centar za reciklažu.



Proizvod je u skladu sa važećim evropskim direktivama.

IPX5

Stepen zaštite od prodora

V

Napon

.../min

Obrtaji ili naizmenično kretanje u minuti

cm

Centimetar

NAPOMENA: Bluetooth® reč i logotipi su registrovani zaštitni znaci u vlasništvu Bluetooth SIG, inc. i svaka upotreba takvih oznaka od strane EGO je pod licencom.

290

BEŽIČNI TRIMER SA STRUNOMREZAČ ŽBUNJA SA LITIJUM-JONSKOM BATERIJOM OD 56 VOLTI—BCX4500

SPECIFIKACIJE

Jedinica za sečenje	Glava trimera	3-zubi nož	
Napon	56 V		
n_0	Manja: 3500 /min Srednja: 4500 /min Veća: 5200 /min		
Tip strune za sečenje	2,7 mm najlonska upletena struna	/	
Nož za sečenje	/	ABB1203	
Širina košenja	45 cm	30 cm	
Preporučena radna temperatura	Od 0 do 40°C		
Preporučena temperatura skladištenja	Od -20 do +70°C		
Optimalna temperatura punjenja	Od 5 do 40°C		
Masa (bez kompleta baterija)	5,4 kg		
Izmereni nivo zvučne snage L_{WA}	95 dB(A) K=1,6 dB(A)	96,3 dB(A) K=2,1 dB(A)	
Nivo zvučnog pritiska na uhu rukovaoca L_{PA}	82 dB(A) K=3 dB(A)	83,4 dB(A) K=2,5 dB(A)	
Garantovani nivo zvučne snage L_{WA} (izmereno u skladu sa Direktivom 2000/14/EZ)	96 dB(A)	98 dB(A)	
Procena vibracija a_h	Leva drška	1,2 m/s ² K=1,5 m/s ²	1,5 m/s ² K=1,5 m/s ²
	Desna drška	1,2 m/s ² K=1,5 m/s ²	1,5 m/s ² K=1,5 m/s ²

- Deklarisana ukupna vrednost vibracije je izmerena u skladu sa standardnim metodom testiranja i može se koristiti za upoređivanje jedne mašine sa drugom;
- Deklarisana ukupna vrednost vibracije može se koristiti i u preliminarnoj proceni izlaganja.

NAPOMENA: Emisija vibracija tokom stvarne upotrebe mašine može da se razlikuje od deklarisanе vrednosti u kojoj se mašina koristi. Da bi se rukovalac zaštitio, korisnik bi trebalo da nosi rukavice i štitive za uši u stvarnim uslovima korišćenja.

PAKOVANJE (SLIKA A1)

OPIS

UPOZNAJTE SVOJ TRIMER SA STRUNOM (slika A1)

1. Indikator brzine
2. Bluetooth® indikator
3. Dugme za režim brzine
4. Indikator statusa baterije
5. Kopča remena
6. Jastučić za kuk
7. Zavrtanj za zaptivanje (2)
8. Rupa za pristup zaključavanju vratila
9. Struna trimera
10. Glava trimera (izbočena glava)
11. Nož za sečenje strunom
12. Štitnik trimera sa strunom
13. Vratilo
14. Korman
15. Rupice za nošenje
16. Leptir vijak
17. Okidač
18. Poluga za zaključavanje
19. Izbacivač baterije
20. Električni kontakti
21. Reza
22. Dugme za otključavanje baterije
- 23*. Štitnik sekača žbunja
- 24*. 3-zubi nož
- 25*. Navlaka za nož
26. Spoljna prirubnica (samo za upotrebu sa glavom sekača žbunja)
27. Navrtka (samo za upotrebu sa glavom sekača žbunja)
28. Inbus ključ

* PRODAJE SE ODVOJENO

SASTAVLJANJE

⚠ UPOZORENJE: Ako su neki delovi oštećeni ili nedostaju, nemojte koristiti ovaj proizvod dok delovi ne budu zamenjeni. Korišćenje ovog proizvoda sa oštećenim ili nedostajućim delovima može dovesti do ozbiljnih telesnih povreda.

SR

⚠ UPOZORENJE: Ne pokušavajte da modifikujete ovaj proizvod ili da pravite dodatke koji nisu preporučeni za korišćenje sa ovim trimenom sa strunom. Svaka takva promena ili modifikacija je zloupotreba i može dovesti do opasnih uslova koji mogu da dovedu do ozbiljnih telesnih povreda.

⚠ UPOZORENJE: Da biste sprečili nehotično pokretanje koje bi moglo izazvati ozbiljne telesne povrede, uvek uklonite bateriju iz mašine kada sklapate delove.

⚠ UPOZORENJE: Kada je mašina opremljena glavom sekača žbunja, sigurnosna prečka mora da bude montirana.

POSTAVLJANJE ŠTITNIKA (SLIKA B1 i B2)

⚠ UPOZORENJE: Uvek nosite rukavice kad montirate ili zamenjujete štitić. Pazite na nož na štitiću i zaštitite šaku od posekotine.

⚠ UPOZORENJE: Nikada ne koristite mašinu bez štitića čvrsto na mestu. Štitić mora uvek biti na mašini da bi zaštitio korisnika! Kad je štitić fiksiran, nikad ne pokušavajte da skinete ili podesite štitić; ako je potrebna zamena, nju treba da uradi kvalifikovani servisni tehničar!

NAPOMENA: Postoje dve vrste štitića kompatibilnih sa ovom mašinom. Samo štitić sa ikonicom  može se koristiti sa glavom trimera sa strunom i NE sme se koristiti sa glavom sekača žbunja. Vodite računa da izaberete odgovarajuću štitić kad koristite mašinu.

Olabavite i uklonite dva zavrtnja sa štitića, poravnajte montažne rupe štitića sa rupama na sklopu pa zatim zaključajte štitić na bazu vratila pomoću dva zavrtnja, zajedno sa dve elastične podloške.

⚠ UPOZORENJE: Uverite se da je štitić pričvršćen u skladu sa slikama B1 i B2, svakom obrnuto pričvršćivanje izazvaće veliku opasnost!

PODEŠAVANJE KORMANA

1. Zaustavite motor i uklonite bateriju iz mašine, ako je instalirana.
2. Tokom transporta, korman je montiran na vratilo kako je prikazano na slici C1.
3. Olabavite leptir zavrtnja na nosaču a zatim podignite korman 180° oko vratila kako je prikazano na slici C2.
4. Okrenite dršku 90° **SUPROTNO KAZALJKI NA SATU** da bi bila okrenuta ka glavi trimera (slika C3).
5. Zategnite leptir zavrtnja da biste učvrstili korman na njegovom mestu.

⚠ UPOZORENJE: Rizik od ozbiljnih telesnih

povreda. Pokrenite alat samo kad je korman podešen upravno na šipku i kad ga držite sa obe ruke.

ZAMENA GLAVE TRIMERA GLAVOM SEKAČA ŽBUNJA

1. Izvadite bateriju iz mašine
2. Okrenite glavu trimera da biste poravnali presek na pribornici sa rupom za zaključavanje vratila na menjaču brzina pa umetnite stabilizator u rupu (slika D1).
3. Okrenite glavu trimera **U SMERU KAZALJKE NA SATU** da biste je uklonili sa vratila motora (slika D1 i D2).
4. Nož se isporučuje sa navlakom. Pre montiranja noža na sekač žbunja, navlaku bi trebalo ukloniti sa kukice na navlaci (slika D3).

NAPOMENA: Da biste se zaštitili od povreda, morate nositi rukavice dok radite bilo šta sa 3-zubim nožem.

5. Montirajte unutrašnju pribornicu i poklopac pribornice na svoje mesto, ako su se odvojili od osovine (slika D4).
6. Postavite nož na vratilo motora, vodeći računa da površina noža bude u ravni sa površinom izbočine unutrašnje pribornice. Montirajte spoljašnju pribornicu i navrtanj (slika D5). Ručno zategnite navrtanj **SUPROTNO KAZALJKI NA SATU**.
7. Postavite menjač brzina na čvrstu površinu radi podrške. Jednom rukom držite vratilo sekača žbunja a drugom rukom uhvatite nasadni ključ od 16 mm (nije priložen) da biste zategli maticu **SUPROTNO KAZALJKI NA SATU** (slika D6).
8. Uklonite štitić za trimmer sa strunom otpuštanjem dva vijka sa podloškama (slika D7).
9. Instalirajte štitić sekača žbunja (nije priložen) koristeći dva vijka i podloške sa trimera sa strunom, na isti način kao i štitić trimera sa strunom (slika D8).

NAPOMENA: Kada je mašina opremljena glavom sekača žbunja, vodite računa da izaberete odgovarajući štitić.

RUKOVANJE

⚠ UPOZORENJE: Nemojte dozvoliti da vas poznavanje ovog proizvoda učini nemarnim. Imajte na umu da je za nanošenje teških povreda dovoljan samo delić sekunde nepažnje.

⚠ UPOZORENJE: Uvek nosite zaštitne naočare i zaštitu za sluh. Nepostupanje u skladu sa tim može da rezultira odbacivanjem predmeta u oči i drugim mogućim

teškim povredama.

⚠ UPOZORENJE: Ne koristite nikakve dodatke ili pribor koje nije preporučio proizvođač ovog proizvoda. Upotreba nepreporučenih dodataka ili pribora može da rezultira teškim telesnim povredama.

⚠ UPOZORENJE: Da biste sprečili ozbiljne telesne povrede, izvadite bateriju iz mašine pre servisiranja, čišćenja, menjanja dodataka ili skidanja materijala sa jedinice.

PRIMENE

Ovaj proizvod možete da upotrebljavate za svrhe navedene u nastavku:

Trimovanje: koristi se za uklanjanje trave i korova pored zidova, ograda, drveća i međa.

Sečenje: koristi se za sečenje trave koju je teško dosegnuti koristeći normalnu kosilicu.

NAPOMENA: Mašinu treba koristiti samo za propisanu svrhu. Svaka druga upotreba smatra se slučajem zloupotrebe.

SPAJANJE/ODVAJANJE BATERIJE

Upotrebljavajte samo baterije i punjače proizvođača EGO navedene na slici A2.

Baterije potpuno napunite pre prve upotrebe.

Za spajanje (slika E1)

Poravnajte rebra baterije sa montažnim prorezima u otvoru za bateriju na alatu i gurnite bateriju dok ne škljocne na svoje mesto.

Za odvajanje (slika E2)

Pritisnite dugme za otključavanje baterije i baterija će se odvojiti od reze.

⚠ UPOZORENJE: Uvek vodite računa o položaju svojih stopala, dece ili kućnih ljubimaca kad pritisnete dugme za otključavanje baterije. Može doći do ozbiljnih povreda ako baterija ispadne. NIKAD ne vadite bateriju na visokom mestu.

MONTIRANJE REMENA ZA OBA RAMENA I DRŽANJE MAŠINE

1. Stavite remen za oba ramena na sebe i umetnite dva dela kopče remena jedan u drugi dok ne čujete škljocanje (slika F1).
2. Poravnajte kukicu na jastučiću za kuk sa rupicom karike remena za rame pričvršćene na vratilo, pa blago pritisnite vratilo nadole (slika F2, F3 i F4).

3. Držite rezač žbunja sa obe ruke na desnoj strani tela (slika F5). Glava trimera treba da bude paralelna sa tlom tako da lako dolazi u kontakt sa materijalom koji treba seći a da rukovalac ne mora da se saginje.
4. Oslobođanje trimera sa strunom se može postići na dva načina; otpustite kopču remena (slika F6) ili pritisnite kukicu remena i odvojite je od rupice fiksirane na vratilo (slika F2).

⚠ UPOZORENJE: Kada se desi hitan slučaj, odmah skinite uređaj sa ramena, bez obzira kako je remen namešten. Otkopčavanje kopče remena (slika F6) i skidanje sa ramena sa obe strane pomoću obe ruke je brz metod skidanja

⚠ UPOZORENJE: Ne bi trebalo da koristite remen za jedno rame i remen za oba ramena istovremeno.

POKRETANJE/ZAUSTAVLJANJE MAŠINE (slika G)

Za pokretanje

1. Pomerite polugu za zaključavanje nagore dok se potpuno ne uklopi u žleb, držite je u tom položaju a zatim pritisnite okidač za pokretanje.
2. Različit pritisak na okidač daje varijabilnu brzinu rotiranja jedinice za sečenje. Podesite brzinu tako da odgovara poslu koji obavljate.

NAPOMENA: Motor startuje tek kad se poluga za zaključavanje pomeri unapred i okidač pritisne u isto vreme.

Za zaustavljanje

Odmaknite mašinu dalje od oblasti sečenja i pustite okidač da biste je zaustavili.

⚠ UPOZORENJE: Uvek izvadite bateriju iz mašine tokom pauza u radu i posle završetka rada.

G-1	Poluga za zaključavanje.	G-2	Okidač
-----	--------------------------	-----	--------

MENJANJE REŽIMA BRZINE (slika H)

Mašina ima tri režima brzine.

Svaki put kad pritisnete prekidač režima brzine, režim brzine će se promeniti.

Indikator brzine će prikazati status aktivne brzine: jednu lampicu za malu brzinu, dve lampice za srednju brzinu i tri lampice za veliku brzinu. Režim male brzine omogućava bolju kontrolu nad mašinom i duže vreme rada po jednom punjenju.

NAPOMENA:

Režim brzine se može postaviti pre nego što se mašina uključi ILI tokom rada.

Kad se mašina ponovo pokrene nakon pauze, režim brzine će se vratiti na prethodnu brzinu.

H-1	Indikator brzine	H-3	Dugme za režim brzine
H-2	Bluetooth® indikator	H-4	Indikator statusa baterije

BRZINE (SLIKA H)

Indikator statusa baterije pokazuje nivo napunjenosti i radni status baterije a indikator brzine pokazuje radni status mašine kao što je prikazano u tabeli ispod. Indikator statusa baterije i indikator brzine će se osvetliti kad se mašina pokrene ili kad se pritisne dugme za režim brzine.

INDIKATOR STATUSA BATERIJE I INDIKATOR

Indikatorska svetla		Značenje
Indikator statusa baterije	Neprekidno zeleno	Nivo napunjenosti baterije od 20% do 100%
	Bljeska zeleno	Nivo napunjenosti baterije od 10% do 20%
	Neprekidno crveno	Nivo napunjenosti baterije manji od 10%
	Bljeska crveno	Baterija je skoro ispražnjena i treba odmah da se puni.
	Neprekidno narandžasto	Baterija je pregrejana. Ohladite bateriju dok temperatura ne padne ispod 67 °C. Pogledajte „Zaštita baterije od visoke temperature“ ispod
	Naizmenično bljeska crveno/ zeleno	Greška elektronike baterije. Zamenite bateriju ili kontaktirajte EGO centar za korisničku službu. Pogledajte „Zaštita od greške elektronike baterije“ ispod.
Indikator brzine (ilustracija pokazuje veću brzinu)	Neprekidno zeleno	Mašina radi pravilno.
	Neprekidno narandžasto	Mašina je pregrejana. Ohladite mašinu dok temperatura ne padne ispod 80 °C. Pogledajte „Zaštita mašine od visoke temperature“ ispod.
	Bljeska narandžasto	Mašina je preopterećena. Pogledajte „Zaštita od preopterećenja mašine“ ispod.

Zaštita baterije od visoke temperature

Ako temperatura baterije pređe 70 °C tokom rada, strujno kolo zaštite od temperature će odmah isključiti mašinu kako bi zaštitilo bateriju od oštećenja od pregrevanja. Indikator statusa baterije će svetleti neprekidno narandžasto. Pustite okidač i sačekajte da se pregrejana baterija ohladi i

indikator postane zelen a zatim ponovo pokrenite mašinu.

Zaštita od greške elektronike baterije

Kada dođe do greške elektronike baterije, indikator statusa baterije će naizmenično treptati crveno/zeleno i mašina će se isključiti za 3 sekunde. Zamenite bateriju ili kontaktirajte EGO centar za korisničku službu.

Zaštita od preopterećenja mašine

Ova mašina ima ugrađeni osigurač za zaštitu od preopterećenja. Kad je mašina preopterećena, motor će se zaustaviti a indikator brzine će treperiti narandžasto. Izvadite bateriju iz mašine, a zatim ponovo spojite bateriju i ponovo pokrenite mašinu. Smanjite opterećenje mašine, izbegavajte predugu ili preveliku strunu za sečenje ili sečenje gustog/drvenastog grmlja.

Zaštita mašine od visoke temperature

Ako temperatura mašine pređe 90 °C tokom rada, strujno kolo zaštite od temperature odmah će isključiti mašinu zbog oštećenja od pregrevanja. Indikator brzine će svetleti neprekidno narandžasto. Pustite okidač i sačekajte da se pregrejana mašina ohladi i indikator brzine postane zelen a zatim ponovo pokrenite mašinu.

BLUETOOTH® BEŽIČNA TEHNOLOGIJA

Proizvodi sa ugrađenom Bluetooth® bežičnom tehnologijom mogu da se povežu na EGO Connect usluge preko mobilnog uređaja ili EGO Bluetooth® Gateway uređaja. Za informacije ili celu paletu naših povezanih uređaja i usluga, obuhvatajući i uputstva za povezivanje, skenirajte QR kod ispod ili posetite www.egopowerplus.eu/connect.

Simbol  Bluetooth® će se osvetliti kad mašina bude povezana.



KORIŠĆENJE SA GLAVOM TRIMERA SA STRUNOM

⚠ UPOZORENJE: Da biste izbegli ozbiljne telesne povrede, uvek nosite sigurnosne naočare sa bočnim štitnicima ili sigurnosne naočare kad rukujete ovom jedinicom. Nosite masku za lice ili masku za prašinu na prašnjavim mestima.

Očistite područje na kojem ćete seći pre svake upotrebe. Uklonite sve predmete poput kamenja, razbijenog stakla, eksera, žica ili strune koji bi mogli biti izbačeni ili zakačeni dodatkom za sečenje. Uklonite decu, prolaznike i kućne ljubimce iz područja gde ćete raditi. U najmanju ruku, držite svu decu, prolaznike i ljubimce na udaljenosti od najmanje 15 m; i dalje može postojati rizik po posmatrača od izbačenih predmeta. Posmatrača bi trebalo podstaći da nose zaštitne naočare. Ako vam neko priđe, odmah zaustavite motor i dodatak za sečenje.

Pre svake upotrebe proverite da li ima oštećenih/pohabanih delova.

Proverite izbočenu glavu, štitnik i kružnu dršku i zamenite

delove koji su naprsli, iskrivljeni, savijeni ili na bilo koji način oštećeni.

Nož za sečenje strune na ivici štitnika može vremenom da se istupi. Preporučujemo povremeno oštrenje noža turpijom ili zamenu noža.

Nakon svake upotrebe, očistite trimmer.

⚠ OPREZ: Prepreke u ventilacionim otvorima sprečiće protok vazduha u kucište motora i prouzrokovati pregrevanje ili oštećenje motora.

- Koristite samo blag sapun i vlažnu krpu kad čistite mašinu. Nikad ne dozvolite da tečnost uđe u mašinu; nikad ne potapajte nijedan deo mašine u tečnost.
- Ventilacione otvore u kucištu motora uvek održavajte očišćenim od naslaga.

⚠ UPOZORENJE: Nikad ne koristite vodu za čišćenje trimera. Izbegavajte korišćenje rastvarača kada čistite plastične delove. Većina plastike je podložna oštećenjima od raznih tipova komercijalnih rastvarača. Za uklanjanje prljavštine, prašine, ulja, masti i sl. upotrebljavajte čiste krpe.

Proverite blokiranje glave trimera

- Da biste sprečili blokadu, održavajte glavu trimera čistom. Uklonite pokošenu travu, lišće, zemlju i svu ostalu nagomilanu prljavštinu pre i posle svake upotrebe.
- Kada dođe do blokade, zaustavite trimmer sa strunom i izvadite bateriju, a zatim uklonite travu koja se možda omotala oko vratila motora ili glave trimera.

Podešavanje dužine strune za sečenje (slika J)

Glava trimera omogućava rukovaocu da otpusti još strune za sečenje bez zaustavljanja motora. Kako struna postaje iskrzana ili pohabana, još strune se može otpustiti laganim tapkanjem izbočene glave o tlo tokom rukovanja trimerom.

NAPOMENA: Otpuštanje strune postaće teže ako struna za sečenje postane prekratka.

⚠ UPOZORENJE: Nemojte da uklanjate sklop noža za sečenje strune za sečenje ili nemojte da ga modifikujete. Prevelika dužina strune prouzrokuje pregrevanje motora, što može da rezultira teškim telesnim povredama.

Zamena strune

NAPOMENA: Uvek upotrebljavajte preporučenu najlonsku strunu za sečenje prečnika ne većeg od 2,7 mm. Upotreba strune za sečenje koja je drugačija od navedene može da prouzrokuje pregrevanje ili oštećenje trimera.

⚠ UPOZORENJE: Nemojte nikada da upotrebljavate metalom ojačane niti, žicu ili užu i sl. Oni se mogu otkinuti i postati opasni projektili.

SR

1. Izvadite bateriju iz trimera sa strunom.
2. Uklonite preostalu strunu za sečenje, ako je neophodno.
3. Odsecite 6 m dužine strune za sečenje; udenite strunu u rupicu za montiranje unutar rupe (slika K1). Provucite strunu i povlačite je sa druge strane dok ne bude iste dužine sa obe strane kalema.
4. Pritiskajte, dok rotirate sklop donjeg poklopca u smeru strelice, da biste namotali strunu na kalem dok približno 15 cm strune ne viri sa svake strane (slika K2).
5. Pritisnite sklop donjeg poklopca nadole dok vučete strune da ručno izvučete strunu i proverite pravilno sklapanje glave trimera.

Ponovno namotavanje strune za sečenje

Kad struna za sečenje puca dok izlazi iz izlaza strune ili se struna za sečenje ne oslobađa kad se glava trimera tapka, pratite donje korake:

1. Pritisnite jezičke za otključavanje na gornjem poklopcu i skinite sklop donjeg poklopca tako što ćete ga ravno izvući napolje (slika L1).
2. Uklonite strunu za sečenje iz kalema.
3. Dok jednom rukom držite trimmer, drugom rukom uhvatite sklop donjeg poklopca i poravnajte jezičke na gornjem poklopcu sa prorezima na sklopu donjeg poklopca (slika L2); pritisnite sklop donjeg poklopca dok ne škljocne na svoje mesto uz karakterističan zvuk škljocanja.
4. Pratite uputstva u odeljku „Zamena strune“ da biste ponovo stavili strunu za sečenje.

KORIŠĆENJE SA GLAVOM SEKAČA ZA ŽBUNJE

⚠ UPOZORENJE: Za sečenje divljeg rastinja i žbunja, spustite rotirajući 3-zubi nož dole na rastinje da biste postigli efekat seckanja. Koristite motornu kosu kao ručnu kosu (zamahujte desno i levo) u nivou tla. Nemojte koristiti jedinicu za sečenje iznad visine struka.

⚠ UPOZORENJE: Što je jedinica za sečenje na većoj visini iznad tla, to je veći rizik od povrede bočno izbačenim odsečenim materijalom.

⚠ UPOZORENJE: Kad sečete mlade zasade drveća ili drugi drvenasti materijal do 2 cm u prečniku, koristite levu stranu noža da biste izbegli situacije odbijanja noža. Ne pokušavajte da sečete drvenasti materijal većeg prečnika jer se nož može zakačiti ili trznuti motornu kosu unapred. To može izazvati oštećenja noža ili motorne kose ili gubitak kontrole nad motornom kosom, dovodeći do telesne

povrede.

⚠ UPOZORENJE: Nepravilno korišćenje noža može da prouzrokuje da on naprsne, okrnji se ili se rasprsne. Izbačeni delovi mogu ozbiljno da povrede korisnika ili prolaznika. Da biste smanjili rizik od telesnih povreda, važno je da preduzmete sledeće mere predostrožnosti:

Izbegavajte kontakt sa tvrdim ili čvrstim stranim predmetima poput kamenja, stena ili komada metala.

- Nikad ne secite drveće ili žbunje sa prečnikom stabiljke većim od 2 cm.
- Redovno u kratkim vremenskim intervalima pregledajte da li je nož oštećen. Ne nastavljajte sa radom ako je nož oštećen.
- Redovno oštrite nož (kad je primetno istupljen) i izbalansirajte ga ako je neophodno (kod kvalifikovanog servisnog tehničara).

Odbijanje noža

Budite krajnje pažljivi kad koristite 3-zubi nož sa ovom jedinicom. Odbijanje noža je reakcija do koje može da dođe kad nož koji se okreće dođe u kontakt sa bilo čim što ne može da preseče. Taj kontakt može da izazove zaustavljanje noža na trenutak i iznenadno „odbijanje“ jedinice dalje od predmeta koji je udaren. Ova reakcija može biti dovoljno silovita da izazove korisnikovo gubljenje kontrole nad jedinicom. Do odbijanja noža može doći bez upozorenja ako se nož zakači, zaguši ili zaplete. Verovatnije je da će se to desiti na mestima gde je teško videti materijal koji se seče. Za lakoću i bezbednost sečenja, pristupajte korovu koji sečete sekačem žbunja sa desne na levu stranu. U slučaju da naidete na neočekivani predmet ili drvenasto stablo, ova praksa bi mogla da smanji reakciju odbijanja noža.

ODRŽAVANJE

⚠ UPOZORENJE: Pre pregleda, čišćenja ili servisiranja jedinice, zaustavite motor, sačekajte da se svi pokretni delovi zaustave i izvadite komplet baterija. Zanemarivanje ovih uputstava može da rezultira teškim povredama ili materijalnom štetom.

⚠ UPOZORENJE: Tokom servisiranja, koristite samo identične rezervne delove. Upotreba bilo kakvih drugih delova može da dovede do opasnosti ili da izazove oštećenje proizvoda. Radi bezbednosti i pouzdanosti, sve popravke treba da obavlja kvalifikovani servisni tehničar.

ČIŠĆENJE MAŠINE

- Jedinicu čistite vlažnom krpom i blagim deterdžentom.
- Ne koristite jake deterdžente na plastičnom kućištu i

drški. Mogu ih oštetiti određena aromatična ulja, poput bora i limuna, i rastvarači poput kerozina. Vлага može da izazove i opasnost od strujnog udara. Obrišite svu vlagu mekom suvom krpom.

PODMAZIVANJE MENJAČA BRZINA

Za najbolji rad i duži radni vek, podmazujte menjač brzina specijalnim mazivom (4-5 mL svaki put) posle svakih 50 sati rada. Ne prekoračujte 3/4 kapaciteta rupice za ulje.

Specijalno mazivo treba da ispuni sledeće zahteve:

1. Spada u DIN51818: NLGI-1 stepen penetracije konusa.
2. Mazivo na bazi estra.
3. Svojstva odličnog pokretanja na niskoj temperaturi, EP, mehaničkog smicanja, otpornosti na abraziju i oksidativne stabilnosti.
4. Radna temperatura mora da obuhvati od -40 do +180°C.

Uklonite bateriju i zaptivne zavrtnje. Podmažite menjač brzina kroz rupicu za ulje.

NAPOMENA: Postoji zaptivni vijak na menjaču brzina, odnosno pogonskoj glavi.

SKLADIŠTENJE MAŠINE

- Izvadite bateriju iz mašine kad nije u upotrebi.
- Temeljno očistite mašinu pre no što je skladištite.
- Skladištite jedinicu na suvom, dobro provetrenom mestu, zaključanu ili na visini, van domašaja dece. Ne skladištite mašinu na ili pored đubriva, benzina ili drugih hemikalija.
- Koristite navlaku sečiva za oštricu sa 3 zuba tokom transporta i skladištenja (slika M).

Zaštita životne sredine



Ne odlažite električnu opremu, potrošene baterije i punjače u kućni otpad! Odnosite ovaj proizvod u ovlašćeni pogon za reciklažu ili ga odvojite od ostalog smeća radi zasebnog prikupljanja. Električne mašine moraju se odneti u ekološki prihvatljiv pogon za reciklažu.

REŠAVANJE PROBLEMA

PROBLEM	UZROK	REŠENJE
Neće da se pokrene	<ul style="list-style-type: none"> ■ Komplet baterija nije pričvršćen na trimer sa strunom. ■ Nema električnog kontakta između mašine i baterije. ■ Baterija je prazna. ■ Poluga za zaključavanje i okidač nisu pritisnuti istovremeno. 	<ul style="list-style-type: none"> ■ Pričvrstite komplet baterija na trimer sa strunom. ■ Ponovo umetnite bateriju. ■ Napunite bateriju. ■ Pritisnite nadole polugu za otključavanje i držite je, zatim pritisnite okidač da biste uključili mašinu.
Mašina prestaje da radi tokom sečenja	<ul style="list-style-type: none"> ■ Upotrebljava se debela struna za sečenje. ■ Motor je preopterećen. ■ Baterija ili mašina su prevruće. ■ Baterija se odvojila od mašine. ■ Baterija je prazna. 	<ul style="list-style-type: none"> ■ Koristite preporučenu najlonsku strunu za sečenje, prečnika ne većeg od 2,7 mm. ■ Mašina će se ponovo pokrenuti kad se opterećenje ukloni. Za neprestan rad, smanjite opterećenje mašine. ■ Ostavite bateriju ili mašinu da se hladi dok temperatura ne padne ispod 67°C. ■ Ponovo instalirajte bateriju u mašinu. ■ Napunite bateriju.
Struna za sečenje ne može da se otpusti (samo u upotrebi sa glavom trimera).	<ul style="list-style-type: none"> ■ Vratilo motora ili glava trimera su se upetljali u travu. ■ Nema dovoljno strune u glavi trimera. ■ Glava trimera je prljava. ■ Struna je zapetljana u glavi trimera. ■ Struna je prekratka. 	<ul style="list-style-type: none"> ■ Zaustavite trimer, izvadite bateriju i uklonite travu sa vratila motora i glave trimera. ■ Izvadite bateriju i zamenite strunu za sečenje; pratite odeljak „ZAMENA STRUNE“ u ovom priručniku. ■ Izvadite bateriju i očistite sklop donjeg poklopca, kalem i gornji poklopac. ■ Izvadite bateriju, skinite strunu sa kalema i ponovo je namotajte; pratite odeljak „ZAMENA STRUNE“ u ovom priručniku. ■ Izvadite bateriju i vucite strunu dok naizmenično pritisnete nadole i puštate glavu trimera.
Trava se omotala oko glave trimera i kućišta motora	<ul style="list-style-type: none"> ■ Sečenje visoke trave na nivou tla. 	<ul style="list-style-type: none"> ■ Secite korov u nekoliko delova odgore do nivoa tla.

SR



GARANCIJA

EGO POLITIKA GARANCIJE

Posetite veb-lokaciju egopowerplus.eu za potpune uslove i odredbe EGO politike garancije.

SR

PROČITAJTE UPUTSTVO U CIJELOSTI!



PROČITAJTE KORISNIČKI PRIRUČNIK.

! **UPOZORENJE!** Preostale opasnosti! Osobe s elektroničkim uređajima poput srčanih elektrostimulatora prije upotrebe ovog proizvoda trebaju se posavjetovati sa svojim ljekarom. Rad električne opreme u neposrednoj blizini srčanih elektrostimulatora može uzrokovati smetnju ili kvar srčanog elektrostimulatora.



Simbol upozorenja



Nosite zaštitu za oči



Nosite zaštitu za glavu



Nosite obuću otpornu na klizanje.



Čuvajte se povratnog udara noža.



Razmak između mašine i drugih prisutnih osoba treba biti najmanje 15 m.



Prečnik rezne niti - prečnik najlonске rezne niti



Zagarantovani nivo zvučne snage. Emisija buke u okruženju u skladu je s Direktivom Evropske unije.



Usklađenost ispitana u Velikoj Britaniji.



Bluetooth®

n_0

Maksimalna brzina



Istosmjerna struja

kg

Kilogram

mm

Milimetar

SIGURNOSNI SIMBOLI

UPOZORENJE! Rukovanje mašinama može rezultirati odbacivanjem stranih predmeta u oči, što opet može izazvati teška oštećenja očiju. Prije početka rukovanja mašinom uvijek nosite zatvorene zaštitne naočale ili zaštitne naočale s bočnim štitnicima, a prema potrebi i štitnik za cijelo lice. Preporučujemo nošenje sigurnosne maske proizvođača Wide Vision preko naočala ili nošenje standardnih zaštitnih naočala s bočnim štitnicima.



S razumijevanjem pročitajte korisnički priručnik.



Nosite zaštitu za sluh



Nosite zaštitu za glavu



Čuvajte se odbačenih predmeta.



Odspojite bateriju prije održavanja.



Širina rezanja - maks. širina rezanja trimera s reznom niti



Proizvod nemojte upotrebljavati na kiši ili nemojte ga ostavljati na otvorenom kada pada kiša.



Otpadni električni proizvodi ne smiju se odlagati s otpadom iz domaćinstva. Odnosite ih u ovlaštenu centar za reciklažu.



Proizvod je u skladu s važećim evropskim direktivama.

IPX5

Stepen zaštite od prodiranja

V

Napon

.../min

Broj okretaja ili recipročnost u minuti

cm

Centimetar

BS

NAPOMENA! Riječ i logotipi Bluetooth® su registrovani zaštitni znakovi u vlasništvu kompanije Bluetooth SIG, inc. i kao takve ih upotrebljava kompanija EGO pod licencom.

300

BEŽIČNI TRIMER S REZONOM NITI / SEKAČ ŽBUNJA S LITIJUM-JONSKOM BATERIJOM OD 56 V— BCX4500

TEHNIČKI PODACI

Rezna jedinica	Glava trimera	Trokraki nož	
Napon	56 V		
n_0	Niska: 3500 /min Srednja: 4500 /min Visoka: 5200 o/min		
Vrsta rezne niti	Najlonska rezna nit 2,7 mm	/	
Rezni nož	/	ABB1203	
Širina rezanja	45 cm	30 cm	
Preporučena radna temperatura	0°C - 40°C		
Preporučena temperatura skladištenja	-20°C - 70°C		
Optimalna temperatura punjenja	5°C - 40°C		
Masa (bez kompleta baterija)	5,4 kg		
Izmjereni nivo zvučne snage L_{WA}	95 dB(A) K=1,6 dB(A)	96,3 dB(A) K=2,1 dB(A)	
Nivo zvučnog pritiska kod uha rukovaoca L_{PA}	82 dB(A) K=3 dB(A)	83,4 dB(A) K=2,5 dB(A)	
Zagarantovani nivo zvučne snage L_{WA} (izmjereno u skladu s Direktivom 2000/14/EZ)	96 dB(A)	98 dB(A)	
Procjena vibracija a_h	Lijevi rukohvat	1,2 m/s ² K=1,5 m/s ²	1,5 m/s ² K=1,5 m/s ²
	Desni rukohvat	1,2 m/s ² K=1,5 m/s ²	1,5 m/s ² K=1,5 m/s ²

- Deklarisane ukupne vrijednosti vibracija izmjerene su u skladu sa standardnom metodom ispitivanja i mogu se primjenjivati za poređenje jedne mašine s drugom.
- Deklarisane ukupne vrijednosti vibracija mogu se primjenjivati i u preliminarnoj procjeni izloženosti.

NAPOMENA! Emisija vibracija tokom aktualne upotrebe mašine može se razlikovati od deklarirane vrijednosti u kojoj se mašina upotrebljavala. Korisnik radi zaštite treba nositi rukavice i štitičke za uši u aktualnim uslovima upotrebe.

PAKOVANJE (SL. A1)

OPIS

UPOZNAJTE SVOJ TRIMER S REZOM NITI (sl. A1)

1. Indikator brzine
2. Bluetooth® indikator
3. Dugme za režim brzine
4. Indikator statusa baterije
5. Kopča za traku
6. Jastučić za kuk
7. Brtveni matični vijak (2)
8. Pristupna rupa za blokadu osovine
9. Rezna nit za trimer
10. Glava trimera (rezna glava)
11. Nož za rezanje rezne niti
12. Štitnik trimera s reznom niti
13. Drška
14. Upravljački rukohvat
15. Ušice za nošenje niza
16. Krilni vijak
17. Okidni prekidač
18. Ručica za deblokadu
19. Dugme za izbjavanje baterije
20. Električni kontakti
21. Bravica
22. Dugme za oslobađanje baterije
- 23*. Štitnik čistača šikare
- 24*. Trokraki nož
- 25*. Navlaka za nož
26. Vanjska pribudnica (samo za upotrebu s glavom čistača šikare)
27. Matica (samo za upotrebu s glavom čistača šikare)
28. Inbus ključ

* PRODAJE SE ZASEBNO.

SASTAVLJANJE

⚠ UPOZORENJE! Ako je bilo koji dio oštećen ili ako nedostaje, nemojte upotrebljavati ovaj proizvod dok ne zamijenite dijelove. Upotreba ovog proizvoda oštećenih dijelova ili dijelova koji nedostaju može rezultirati teškim tjelesnim povredama.

⚠ UPOZORENJE! Nemojte pokušavati da modifikujete ovaj proizvod ili da pravite dodatnu opremu koja nije preporučena za upotrebu s ovim trimenom s reznom niti. Sve takve izmjene ili modifikacije predstavljaju nepropisnu upotrebu i mogu rezultirati opasnim stanjima koja mogu dovesti do mogućih teških tjelesnih povreda.

⚠ UPOZORENJE! Radi sprečavanja iznenadnog pokretanja koje može uzrokovati teške tjelesne povrede, uvijek izvadite komplet baterija iz mašine kada sastavljate dijelove.

⚠ UPOZORENJE! Kada je mašina opremljena glavom čistača šikare, potrebno je postaviti sigurnosnu šipku.

POSTAVLJANJE ŠTITNIKA (sl. B1 i B2)

⚠ UPOZORENJE! Pri postavljanju štitnika ili zamjeni štitnika uvijek nosite rukavice. Pazite na nož na štitniku i zaštitite ruke od posjekotina.

⚠ UPOZORENJE! Mašinu nemojte nikada upotrebljavati bez čvrsto postavljenog štitnika. Štitnik uvijek mora biti na mašini radi zaštite korisnika! Kada je štitnik pričvršćen, nemojte nikada pokušavati da ga uklanjate ili podešavate. Ako je potrebna zamjena, treba je obaviti kvalifikovani servisni tehničar!

NAPOMENA! Postoje dvije vrste štitnika koji su kompatibilni s ovom mašinom. Samo štitnik sa ikonom  može se koristiti sa glavom trimera i NE smije se koristiti sa glavom sekača žbunja. Kada upotrebljavate mašinu, vodite računa da odaberete odgovarajući štitnik.

Otpustite i uklonite dva matična vijka sa štitnika. Poravnajte montažne otvore na štitniku s montažnim otvorima i štitnik zatim pričvrstite na kućište drške s dva matična vijka i dvije opružne podloške.

⚠ UPOZORENJE! Uvjerite se da je štitnik pričvršćen u skladu sa sl. B1 i B2. Svako obrnuto pričvršćivanje izazvat će veliku opasnost!

PODEŠAVANJE UPRAVLJAČKOG RUKOHVATA

1. Zaustavite motor i iz mašine izvadite komplet baterija, ako je postavljen.
2. Tokom transporta, upravljački rukohvat se montira na osovinu kao što je prikazano na Sl. C1.
3. Otpustite leptir maticu na držaču i zatim podignite upravljački rukohvat za 180° oko osovine kao što je prikazano na Sl. C2.
4. Okrenite ručicu za 90° u **SUPROTNO OD KAZALJKE NA SATU** kako biste je okrenuli ka glavi trimera (Sl. C3).
5. Pritegnite leptir maticu da učvrstite upravljački rukohvat na mestu.

⚠ UPOZORENJE! Postoji opasnost od tjelesnih povreda. Pokrenite alat samo kada je upravljački rukohvat podešen okomito na stub i rukovalac ga drži objema rukama.

ZAMJENA GLAVE TRIMERA S GLAVOM ČISTAČA ŠIKARE

1. Izvadite komplet baterija iz mašine.
2. Zarotirajte glavu trimera da poravnate utor u prirubnici s otvorom za blokadu osovine u kućištu prijenosnog mehanizma i umetnite stabilizator u otvor (Sl. D1).
3. Zarotirajte glavu trimera u **SMJERU KAZALJKE NA SATU** da je uklonite s osovine motora (Sl. D1 i D2).
4. Nož se isporučuje s navlakom. Prije postavljanja noža na sekač žbunja, navlaku je potrebno ukloniti s kuke na navlaci (Sl. D3).

NAPOMENA! Prije rada s trokrakim nožem potrebno je nositi rukavice radi zaštite od povreda.

5. Postavite unutrašnju prirubnicu i poklopac prirubnice na mjesto ako su se odvojili od osovine (Sl. D4).
6. Postavite nož na vratilo motora vodeći računa da površina noža bude u ravni s površinom izbočine unutrašnje prirubnice. Postavite vanjsku prirubnicu i maticu (Sl. D5). Prstima pritegnite maticu okretanjem ULIJEVO.
7. Poduprite kućište prijenosnika o čvrstu površinu. Jednom rukom držite osovinu sekača žbunja, a drugom rukom prihvatite nasadni ključ od 16 mm (nije u sadržaju isporuke) da pritegnete maticu okretanjem SUPROTNO OD KAZALJKE NA SATU (Sl. D6).
8. Uklonite štitnik trimera s reznom niti otpuštanjem dvaju matičnih vijaka s podloškama (Sl. D7).
9. Postavite štitnik sekača žbunja (nije u sadržaju isporuke) s dva matična vijka i podloškama s trimera s reznom niti, na isti način kao i štitnik trimera s reznom niti (Sl. D8).

NAPOMENA! Kada je mašina opremljena glavom čistača šikare, vodite računa da odaberete odgovarajući štitnik.

RAD

⚠ UPOZORENJE! Nemojte dozvoliti da vas poznavanje ovog proizvoda učini nepažljivim. Imajte na umu da je za nanošenje teških povreda dovoljan samo djelić sekunde nepažnje.

⚠ UPOZORENJE! Uvijek nosite zaštitu za oči, zajedno sa zaštitom za sluh. Nepostupanje u skladu s tim može rezultirati odbacivanjem predmeta u oči i drugim mogućim teškim povredama.

⚠ UPOZORENJE! Nemojte upotrebljavati priključke ili pribor koje nije preporučio proizvođač ovog proizvoda. Upotreba nepreporučenih priključaka ili pribora može rezultirati teškim tjelesnim povredama.

⚠ UPOZORENJE! Prije servisiranja, čišćenja, zamjene priključaka ili uklanjanja materijala s jedinice uklonite komplet baterija iz mašine da izbjegnute teške tjelesne povrede.

PRIMJENE

Ovaj proizvod možete upotrebljavati za svrhe navedene u nastavku:

Šišanje: upotrebljava se za uklanjanje trave i korova uz zidove, ograde, drveće i granične elemente.

Rezanje: upotrebljava se za rezanje trave koju je teško dosegnuti normalnom kosilicom.

NAPOMENA! Mašina se smije upotrebljavati samo za prethodno opisane namjene. Svaka druga upotreba smatra se nepropisnom upotrebom.

POSTAVLJANJE/SKIDANJE BATERIJE

Proizvod upotrebljavajte samo s EGO kompletima baterija i punjačima koji su navedeni na sl. A2.

Komplet baterija potpuno napunite prije prve upotrebe.

Postavljanje (Sl. E1)

Poravnajte kontakte baterija s montažnim utorima u priključku baterije i komplet baterija gurnite tako da čujno ulegne u svoje ležište.

Skidanje (Sl. E2)

Pritisnite dugme za oslobađanje baterije i komplet baterija će se osloboditi iz bravice.

⚠ UPOZORENJE! Kada pritisćete dugme za oslobađanje baterije, uvijek pazite na položaj stopala, djecu ili kućne ljubimce. Ako komplet baterija padne, može doći do teških povreda. Komplet baterija nemojte NIKADA vaditi na visokom položaju.

POSTAVLJANJE DVOSTRUKE RAMENE TRAKE I DRŽANJE UREĐAJA

1. Stavite dvostruku ramenu traku na svoje tijelo i umetnite dva dijela kopče za traku jedan u drugi tako da začujete zvuk klikanja (Sl. F1).
2. Poravnajte kuku jastučica za kuk objumnice držača pričvršćenog na dršci i nježno pritisnite dršku prema dolje (Sl. F2, F3 i F4).

3. Trimer s reznom niti držite objema rukama na desnoj strani tijela (Sl. F5). Glava trimera treba stajati paralelno u odnosu na tlo tako da jednostavno dodiruje materijal kojeg je potrebno rezati bez potrebe za naginjanjem rukovaoaca.
4. Otpuštanje trimera sa reznom niti može se postići na dva načina; Otpustite kopču remena (Sl. F6) ili pritisnite kuku remena i odvojite je od ušica pričvršćenog na osovinu (Sl. F2).

⚠ UPOZORENJE! U slučaju nužde ramenu traku odmah skinite s ramena, bez obzira na način na koji je stavljena. Otpuštanje kopče remena (Sl. F6) i skidanje s ramena sa obje ruke sa svake strane je metoda brzog otpuštanja

⚠ UPOZORENJE! Jednostavna i dvostruka ramena traka ne smiju se istovremeno upotrebljavati.

POKRETANJE/ZAUSTAVLJANJE MAŠINE (Sl. G)

Pokretanje

1. Pomaknite polugu za zaključavanje dok se potpuno ne uklopi u utor, držite je u tom položaju, a zatim pritisnite prekidač okidača za pokretanje.
2. Različit pritisak na okidač rezultira različitim brzinom rotacije rezne jedinice. Prilagodite brzinu trenutnom zadatku.

NAPOMENA! Motor se pokreće samo istovremenim pomicanjem ručice za odbravlivanje naprijed i pritiskom na okidni prekidač.

Zaustavljanje

Odmaknite mašinu od područja rezanja, a zatim otpustite okidni prekidač da zaustavite mašinu.

⚠ UPOZORENJE! Komplet baterija uvijek izvadite iz mašine tokom pauza i nakon završetka radova.

G-1	Ručica za odbravlivanje	G-2	Okidni prekidač
-----	-------------------------	-----	-----------------

PROMJENA REŽIMA BRZINE (sl. H)

Stroj ima tri načina brzine.

Režim brzine mijenja se svaki put kada pritisnete prekidač za režim brzine.

Indikator brzine će prikazati aktivni status brzine: jedno svjetlo za nisku brzinu, dva svjetla za srednju brzinu i tri svjetla za visoku brzinu. Režim niske brzine pruža bolju kontrolu nad mašinom i duže vrijeme rada po punjenju.

NAPOMENA!









Režim brzine se može podesiti pre uključivanja mašine ILI tokom rada.

Kada se mašina ponovo pokrene nakon pauze, režim brzine vraća se na prethodnu brzinu.

H-1	Indikator brzine	H-3	Dugme za režim brzine
H-2	Bluetooth®indikator	H-4	Indikator statusa baterije

INDIKATOR STATUSA BATERIJE I INDIKATOR BRZINE (sl. H)

Indikator statusa baterije prikazuje nivo napunjenosti i radni status kompleta baterija, a indikator brzine radni status mašine, kako je prikazano u tabeli u nastavku. Indikator statusa baterije i indikator brzine svijetle kada se mašina pokrene ILI kada se pritisne dugme za režim brzine.

Svjetlosni indikatori		Značenje
Indikator statusa baterije	Svijetli zeleno.	 Nivo napunjenosti baterije od 20% do 100%
	Treperi zeleno.	 Nivo napunjenosti baterije od 10% do 20%
	Svijetli crveno.	 Nivo napunjenosti baterije manji od 10%
	Treperi crveno.	 Komplet baterija je skoro prazan i potrebno ga je odmah napuniti.
	Svijetli narandžasto.	 Komplet baterija je pregrijan. Pričekajte da se komplet baterija ohladi na temperaturu ispod 67 °C. Pogledajte odjeljak " Zaštita baterije od visokih temperatura " u nastavku.
	Naizmjenično treperi crveno/zeleno.	 Greška elektronike kompleta baterije. Zamijenite komplet baterije ili se obratite centru korisničke službe proizvođača EGO. Pogledajte odjeljak " Zaštita od grešaka elektronike baterije " u nastavku.
Indikator brzine (na slici je prikazana visoka brzina)	Svijetli zeleno.	 Mašina radi propisno.
	Svijetli narandžasto.	 Mašina se pregrijava. Pričekajte da se mašina ohladi na temperaturu ispod 80 °C. Pogledajte odjeljak " Zaštita mašine od visokih temperatura " u nastavku.
	Treperi narandžasto.	 Mašina je preopterećena. Pogledajte odjeljak " Zaštita mašine od preopterećenja " u nastavku.

Zaštita baterije od visokih temperatura

Ako temperatura baterije tokom rada prekorači 70 °C, temperaturni zaštitni krug odmah će isključiti mašinu da

komplet baterija zaštiti od oštećenja uslijed pregrijavanja. Indikator statusa baterije svijetlit će narandžasto. Otpustite okidač i pričekajte da se pregrijana baterija ohladi i indikator postane zelen, a zatim ponovo pokrenite mašinu.

BS

Zaštita od grešaka elektronike baterije

U slučaju greške elektronike kompleta baterije indikator statusa baterije naizmjenično treperi crveno/zeleno i mašina se isključuje za 3 sekunde. Zamijenite komplet baterije ili se obratite centru korisničke službe proizvođača EGO.

Zaštita mašine od preopterećenja

Ova mašina ima ugrađenu zaštitu od preopterećenja. Kada je mašina preopterećena, motor se zaustavlja, a indikator brzine treperi narandžasto. Izvadite komplet baterija iz mašine, zatim ga ponovo umetnite i ponovo pokrenite mašinu. Smanjite opterećenje mašine, izbjegavajte preduge ili predimenzionirane rezne niti ili rezanje debelog/drvenastog šiblja.

Zaštita mašine od visokih temperatura

Ako temperatura mašine tokom rada prekorači 90 °C, temperaturni zaštitni krug odmah će isključiti mašinu da je zaštiti od oštećenja uslijed pregrijavanja. Indikator brzine svijetlit će narandžasto. Otpustite okidač i pričekajte da se pregrijana mašina ohladi i indikator brzine postane zelen, a zatim ponovo pokrenite mašinu.

BLUETOOTH® BEŽIČNA TEHNOLOGIJA

Proizvodi sa ugrađenom Bluetooth® bežičnom tehnologijom mogu se povezati na EGO Connect usluge putem vašeg mobilnog uređaja ili EGO Bluetooth® Gateway uređaja. Za informacije ili cijeli niz povezanih proizvoda i usluga, uključujući upute za povezivanje, skenirajte QR kod ispod ili posjetite www.egopowerplus.eu/connect.

Symbol Bluetooth® svijetli kada je uređaj povezan.



UPOTREBA S GLAVOM TRIMERA S REZNOM NITI

⚠ UPOZORENJE! Radi izbjegavanja teških tjelesnih povreda, uvijek nosite zatvorene zaštitne naočale ili zaštitne naočale kada radite s ovom jedinicom. U prašnjavim područjima nosite zaštitnu masku za lice ili masku za zaštitu od prašine.

Očistite radno područje prije svake upotrebe. Uklonite sve predmete poput kamenja, razbijenog stakla, eksera, žica ili niti koje trimer može odbaciti ili koji se mogu zaplesti u rezni priključak. Iz područja udaljite djecu, druge prisutne osobe i kućne ljubimce. Držite djecu, druge prisutne osobe i kućne ljubimce udaljene najmanje 15m; za druge prisutne osobe čak i tada postoji opasnost od odbačenih predmeta. Druge prisutne osobe potrebno je zamoliti da nose zaštitu

za oči. Ako vam neko prilazi, odmah zaustavite motor i rezni priključak.

Prije svake upotrebe provjerite ima li oštećenih/istrošenih dijelova.

Provjerite reznu glavu, štitnik i rukohvat s omčom i zamijenite dijelove koji su napukli, deformisani, savijeni ili oštećeni na bilo koji način.

Nož za rezanje rezne niti na rubu štitnika vremenom može postati tup. Preporučujemo povremeno oštrenje noža turpijom ili zamjenu noža.

Očistite trimmer nakon svake upotrebe.

⚠ OPREZ! Zapreke u ventilacijskim otvorima spriječit će protok zraka u kućište motora i rezultirati pregrijavanjem ili oštećenjem motora.

- Za čišćenje mašine upotrebljavajte samo blagi sapun i vlažnu krpu. Nemojte nikada dozvoliti da tekućina dospije u mašinu i nemojte nikada uranjati dijelove mašine u tekućinu.

- Zračne ventilacijske otvore u kućištu motora cijelo vrijeme održavajte očišćenim od naslaga.

⚠ UPOZORENJE! Za čišćenje trimera nemojte nikada upotrebljavati vodu. Kada čistite plastične dijelove, izbjegavajte upotrebljavati rastvore. Mnoge plastike mogu se oštetiti različitim vrstama komercijalnih rastvora. Za uklanjanje prljavštine, prašine, ulja, masti i sl. upotrebljavajte čiste krpe.

Provjera blokade glave trimera

- Kako biste izbjegli blokadu, glavu trimera održavajte čistom. Prije i nakon svake upotrebe uklonite pokošenu travu, lišće, prljavštinu i druge nakupljene naslage.
- U slučaju blokade zaustavite trimmer s reznom niti, izvadite bateriju, a zatim uklonite travu koja se možda omotala oko vratila motora ili glave trimera.

Podešavanje dužine rezne niti (Sl. J)

Glava trimera rukovaocu omogućuje otpuštanje više rezne niti bez zaustavljanja motora. Ako se rezna nit pohaba ili istroši, laganim dodirivanjem rezne glave o tlo tokom rukovanja trimerom može se otpustiti više niti.

NAPOMENA! Otpuštanje niti postaje teže ako rezna nit postane prekratka.

⚠ UPOZORENJE! Nemojte uklanjati sklop noža za rezanje rezne niti ili ne obavljajte preinake na njemu. Prevelika dužina rezne niti uzrokovat će pregrijavanje motora, što može rezultirati teškim tjelesnim povredama.

Zamjena rezne niti

NAPOMENA! Uvijek upotrebljavajte preporučenu najlonsku reznu nit prečnika ne većeg od 2,7 mm. Upotreba rezne niti drukčije od navedene može uzrokovati pregrijavanje ili oštećenje trimera s reznom niti.

⚠ UPOZORENJE! Nemojte nikada upotrebljavati metalom ojačane niti, žicu ili užu i sl. jer mogu se odlomiti i postati opasni projektili.

1. Izvadite komplet baterija iz trimera s reznom niti.
2. Ako je potrebno, uklonite preostalu reznu nit.
3. Odrežite 6 m rezne niti i umetnite reznu nit u montažnu rupu u ušici (Sl. K1). Provucite reznu nit i povlačite je s druge strane dok ne bude iste dužine s obje strane kalema.
4. Pritisnite dok sklop donjeg poklopca okrećete u smjeru strelice kako biste reznu nit namotali na kalem tako da sa svake strane ostane oko 15 cm rezne niti (Sl. K2).
5. Gurnite sklop donjeg poklopca prema dolje pritom povlačeći reznu nit kako biste je ručno pomjerali prema naprijed i provjerili je li glava trimera ispravno postavljena.

Ponovno namotavanje rezne niti

Kada se rezna nit otkine na izlaznom otvoru niti ili se rezna nit ne otpusti lupkanjem po glavi trimera, pratite korake u nastavku:

1. Pritisnite jezičke za otpuštanje na gornjem poklopcu i uklonite sklop donjeg poklopca povlačeći ga ravno van (Sl. L1).
2. Izvadite reznu nit iz kalema.
3. Jednom rukom držite trimer, drugom rukom prihvatite sklop donjeg poklopca i poravnajte jezičke na gornjem poklopcu s utorima u sklopu donjeg poklopca (Sl. L2); pritisnite sklop donjeg poklopca tako da čujno ulegne u svoje ležište.
4. Za ponovno namotavanje rezne niti pratite uputstva u odjeljku "Zamjena rezne niti".

UPOTREBA S GLAVOM ČISTAČA ŠIKARE

⚠ UPOZORENJE! Za rezanje divljeg rastinja i šikara spustite rotirajući trokraki nož dolje na rastinje da dobijete efekt ustnjanjavanja. Čistač šikare upotrebljavajte kao kosu (zakrećite ga desno i lijevo) pri tlu. Reznu jedinicu nemojte upotrebljavati na visini iznad struka.

⚠ UPOZORENJE! Što je rezna jedinica više iznad tla, veći je rizik od povreda uslijed odbacivanja odrezanog rastinja sa strana.

⚠ UPOZORENJE! Kada režete mlade grančice ili druge drvenaste materijale prečnika do 2 cm, upotrebljavajte lijevu stranu noža da izbjegnute situacije s povratnim udarom noža. Nemojte pokušavati da režete drvenasti materijal većeg prečnika jer se nož može zaglaviti ili naglo potisnuti čistač šikare prema naprijed. To može uzrokovati oštećenje noža ili čistača šikare ili gubitak kontrole nad čistačem šikare, što može rezultirati tjelesnim povredama.

⚠ UPOZORENJE! Neproispisna upotreba noža može rezultirati naprsnućima, krhotinama ili lomljenjem. Odbačeni dijelovi mogu teško povrijediti rukovaoca ili drugu prisutnu osobu. Radi smanjenja rizika od tjelesnih povreda, neophodno je poduzeti sljedeće mjere opreza:

- Izbjegavajte kontakt s tvrdim ili krutim stranim predmetima, kao što su kamenje, stijene ili komadi metala.
- Nemojte nikada rezati drvo ili šiblje prečnika grančica većeg od 2 cm.
- U redovnim kratkim intervalima pregledajte ima li na nožu znakova oštećenja. Nemojte nastaviti s radom ako je nož oštećen.
- Redovno oštrite nož (kada primjetno otupi) i prema potrebi ga centrirajte (obavlja kvalifikovani servisni tehničar).

Povratni udar noža

Budite posebno oprezni kada upotrebljavate trokraki nož s ovom jedinicom. Povratni udar noža je reakcija koja se može pojaviti kada rotirajući nož dođe u kontakt s nečim što ne može rezati. Taj kontakt može rezultirati zaustavljanjem noža uz trenutno i iznenadno „odbacivanje“ jedinice od udarenog predmeta. Ova reakcija može biti dovoljno silovita da uzrokuje gubitak kontrole nad jedinicom. Povratni udar noža može se dogoditi bez upozorenja ako nož zapne, ako blokira ili se zaglavi. Ovo će se vjerovatnije dogoditi u područjima gdje je teško vidjeti materijal koji se kosi. Radi lakšeg i sigurnijeg sječenja, pridite travi koji se kosi sekačem s desna na lijevo. Ako naidete na neočekivani predmet ili drvenu kladu, ova praksa može smanjiti reakciju povratnog udara noža.

ODRŽAVANJE

⚠ UPOZORENJE! Prije pregleda, čišćenja ili servisiranja jedinice, zaustavite motor, pričekaite da se svi pokretni dijelovi zaustave i izvadite komplet baterija. Nepostupanje prema ovim uputstvima može rezultirati teškim povredama ili materijalnom štetom.

⚠ UPOZORENJE! Kada obavljate radove servisiranja, upotrebljavajte samo identične zamjenske dijelove. Upotreba drugih dijelova može uzrokovati opasnost ili oštećenje proizvoda. Radi osiguranja sigurnosti i pouzdanosti, sve popravke treba obavljati kvalifikovani servisni tehničar.

ČIŠĆENJE MAŠINE

- Jedinicu čistite vlažnom krpom i blagim deterdžentom.
- Za čišćenje plastičnog kućišta ili rukohvata nemojte upotrebljavati jake deterdžente jer mogu ih oštetiti neka aromatična ulja, kao što su borovo i limunovo ulje i rastvori kao što je kerozin. Vлага može izazvati opasnost od strujnog udara. Vlažna mjesta obrišite mekanom suhom krpom.

PODMAZIVANJE KUĆIŠTA PRIJENOSNIKA

- Za najbolji rad i duži radni vijek KUĆIŠTA prijenosnika podmazujte specijalnom mašću (4 - 5 ml svaki put) nakon svakih 50 sati rada. Ne prelazite 3/4 kapaciteta otvora za ulje
- Specijalna mast mora ispunjavati sljedeće zahtjeve:
 1. Spadati u DIN51818: NLGI-1 gradaciju penetracije konusa.
 2. Mast na bazi estra.
 3. Izuzetno pokretanje na niskoj temperaturi, EP, mehanički pomak, svojstva otpornosti na abraziju i oksidacijske stabilnosti.
 4. Radna temperatura mora biti -40 - 180°C.

Uklonite bateriju i brtvene matične vijke. Kućišta prijenosnika podmazujte kroz otvor za ulje.

NAPOMENA! Na kućištu zupčanika i glavi motora nalazi se zapivni vijak.

SKLADIŠTENJE MAŠINE

- Izvadite komplet baterija iz mašine kada je ne upotrebljavate.
- Mašinu dobro očistite prije skladištenja.
- Jedinicu skladištite na suhom, dobro prozračenom mjestu koje je moguće zaključati ili koje je na visini izvan dohvata djece. Mašinu nemojte skladištiti na gnojivima, benzinu ili drugim hemikalijama niti u njihovoj blizini.
- Tokom transporta i skladištenja na trokraki nož stavite navlaku za nož (Sl. M).

Zaštita životne sredine



Električnu opremu, iskorištenu bateriju i punjač ne odlažite u kućni otpad! Ovaj proizvod odnesite u ovlašteni centar za reciklažu i time omogućite odvojeno sakupljanje. Električne mašine je potrebno vratiti u ekološki prihvatljiv pogon za reciklažu.

OTKLANJANJE PROBLEMA

PROBLEM	UZROK	RJEŠENJE
Mašina se ne pokreće.	<ul style="list-style-type: none"> ■ Komplet baterija nije pričvršćen na trimer s reznom niti. ■ Nema električnog kontakta između mašine i baterije. ■ Komplet baterija je ispražnjen. ■ Ručica za odbravljanje i okidač ne aktiviraju se u isto vrijeme. 	<ul style="list-style-type: none"> ■ Pričvrstite komplet baterija na trimer s reznom niti. ■ Ponovo umetnite komplet baterija. ■ Napunite komplet baterija. ■ Pritisnite ručicu za deblokadu i držite je pritisnutom, a zatim otpustite okidač kako biste uključili alat.
Mašina prestaje da radi tokom rezanja.	<ul style="list-style-type: none"> ■ Upotrebljava se debela rezna nit. ■ Motor je preopterećen. ■ Komplet baterija je previše vruć ili je mašina previše vruća. ■ Komplet baterija je odspojen od mašine. ■ Komplet baterija je ispražnjen. 	<ul style="list-style-type: none"> ■ Upotrebljavajte preporučenu najlonsku reznu nit prečnika ne većeg od 2,7 mm. ■ Mašina će se povratiti po uklanjanju opterećenja. Za kontinuirani rad smanjite opterećenje mašine. ■ Pričekajte da se komplet baterija ili mašina ohladi na temperaturu ispod 67°C. ■ Ponovo postavite bateriju u mašinu. ■ Napunite komplet baterija.
Rezna nit se ne može otpustiti (koristite samo s glavom trimera).	<ul style="list-style-type: none"> ■ Vratilo motora ili glavu trimera blokira trava. ■ U glavi trimera nema dovoljno rezne niti. ■ Glava trimera je zaprljana. ■ Rezna nit zapetijala se u glavi trimera. ■ Rezna nit je prekratka. 	<ul style="list-style-type: none"> ■ Zaustavite trimer, izvadite bateriju i uklonite travu s vratila motora i glave trimera. ■ Uklonite bateriju i ponovo postavite reznu nit; slijedite odjeljak "ZAMJENA REZNE NITI" u ovom priručniku. ■ Izvadite bateriju i očistite sklop donjeg poklopca, kalem i gornji poklopac. ■ Uklonite bateriju, uklonite reznu nit iz kalema i ponovo je namotajte; slijedite odjeljak "ZAMJENA REZNE NITI" u ovom priručniku.. ■ Izvadite bateriju i povucite reznu nit dok naizmjenično pritišćete i otpuštate glavu trimera.
Trava se omotava oko glave trimera i kućišta motora.	<ul style="list-style-type: none"> ■ Visoka trava reže se od nivoa tla. 	<ul style="list-style-type: none"> ■ Korov režite u nekoliko poteza odozgo prema tlu.

BS



GARANCIJA

POLITIKA GARANCIJE PROIZVOĐAČA EGO

Za sve odredbe i uslove politike garancije proizvođača EGO posjetite internetsku stranicu egopowerplus.eu.

BS

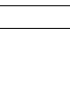
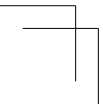
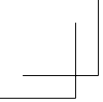

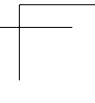
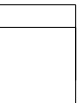
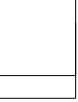



الضمان

سياسة ضمان EGO

تفضل بزيارة الموقع الإلكتروني egopowerplus.eu للتعرف على الشروط والأحكام الكاملة الخاصة بسياسة ضمان EGO.

استكشاف الأعطال وإصلاحها

المشكلة	السبب	الحل
لا يمكن بدء التشغيل	■ مجموعة البطارية غير مركبة في جزارة الخيط.	■ قم بتركيب مجموعة البطارية في جزارة الخيط.
	■ لا يوجد اتصال كهربائي بين الآلة والبطارية.	■ أعد تركيب مجموعة البطارية.
	■ نفذ شحن مجموعة البطارية.	■ اشحن مجموعة البطارية.
الآلة تتوقف عن العمل أثناء الجَزَّ	■ لم يتم الضغط على ذراع القفل والمفتاح الزنبركي بشكل متزامن.	■ اضغط لأسفل على ذراع القفل مع تثبيتها، ثم اضغط على الزناد لتشغيل الآلة.
	■ تم استخدام خيط قطع ثقيل.	■ استخدم خيط الجز الموصى به من النايلون بحيث لا يزيد قطره عن 2.7 مم.
	■ هناك حمل زائد على المحرك.	■ ستعاود الآلة العمل عند التخلص من الحمل الواقع عليها. للتشغيل المتواصل، قلل الحمل عن الآلة.
لا يمكن تحرير خيط الجز (عند استخدام رأس الجزارة فقط)	■ مجموعة البطارية أو الآلة ساخنة للغاية.	■ اترك مجموعة البطارية أو الآلة تبرد إلى أن تهبط درجة الحرارة إلى ما دون 67 درجة مئوية.
	■ مجموعة البطارية مفصولة من الآلة.	■ أعد تركيب البطارية في الآلة.
	■ نفذ شحن مجموعة البطارية.	■ اشحن مجموعة البطارية.
تلف الحشائش حول رأس الجزارة وهيكلم المحرك	■ هناك عشب ملتف حول عمود المحرك أو رأس الجزارة.	■ أوقف الجزارة، واخلع البطارية، وتخلص من العشب الملتف على عمود المحرك ورأس الجزارة.
	■ لا يوجد خيط كاف في رأس الجزارة.	■ اخلع البطارية واستبدل خيط الجز؛ واتبع التعليمات الواردة في قسم "استبدال الخيط" من هذا الدليل.
	■ رأس الجزارة متسخ.	■ اخلع البطارية، ونظف مجموعة الغطاء السفلي وملف الخيوط والغطاء العلوي.
تلف الحشائش حول رأس الجزارة وهيكلم المحرك	■ الخيط متشابك في رأس الجزارة.	■ اخلع البطارية، واخلع الخيط من ملف الخيوط وأعد لفة؛ واتبع التعليمات الواردة في قسم "استبدال الخيط" من هذا الدليل.
	■ الخيط قصير للغاية.	■ اخلع البطارية واسحب الخيط بينما تقوم بشكل متناوب بالضغط على رأس الجزارة لأسفل ثم تحريرها.
■ جَزَّ الحشائش الطويلة عند مستوى الأرض.	■ يجب أن يكون جز الحشائش الضارة على مراحل من الأعلى حتى مستوى الأرض.	

- استخدام غلاف الشفرة مع الشفرة ثلاثية الأسنان أثناء النقل والتخزين (الشكل M).

حماية البيئة

لا تتخلص من المعدات الكهربائية أو البطارية المستهلكة أو الشاحن في النفايات المنزلية! بل توجه بهذا المنتج إلى مركز إعادة تدوير معتمد ليكون متاحًا للفرز بشكل منفرد. يجب إعادة الآلات الكهربائية إلى مرفق إعادة تدوير صديق للبيئة.



اليسار. في حال الارتطام بشيء غير متوقع أو زند خشبي، فهذا الأسلوب يقلل من رد الفعل الارتدادي للشفرة.

الصيانة

⚠ تحذير: قبل فحص الوحدة أو تنظيفها أو صيانتها، أطفئ المحرك، وانتظر إلى أن تتوقف جميع الأجزاء المتحركة، ثم اخلع مجموعة البطارية. لأن عدم اتباع هذه التعليمات قد يؤدي إلى وقوع إصابات شخصية خطيرة أو تلف الممتلكات.

⚠ تحذير: استخدم فقط قطع غيار أصلية عند إجراء أعمال الصيانة. لأن استخدام أي أجزاء أخرى قد ينشأ عنه خطر أو يتسبب في تعرض المنتج للتلف. لضمان السلامة والاعتمادية، يجب تنفيذ جميع أعمال الإصلاح من قبل فني خدمة مؤهل.

تنظيف الآلة

- نظف الوحدة باستخدام قطعة قماش مبللة مع منظف خفيف.
- لا تستخدم أي منظفات قوية على الهيكل البلاستيكي أو المقبض. لأنهم معرضون للتلف بفعل زيوت عطرية معينة، مثل الصنوبر والليمون، وبفعل محاليل مثل الكيروسين. كما قد تتسبب الرطوبة في التعرض لصدمة كهربائية. امسح أي بلل بقطعة قماش جافة ناعمة.

تشحيم صندوق ناقل الحركة

لتحقيق أفضل تشغيل وأطول عمر للآلة، قم بتشحيم صندوق ناقل الحركة بشحم خاص (4-5 مل في كل مرة) بعد كل 50 ساعة تشغيل. لا تتجاوز سعة فتحة الزيت 3/4

يجب أن يليي الشحم الخاص المتطلبات التالية:

1. أن ينتمي لدرجة الاختراق المخروطي NLGI-1
DIN51818:
 2. شحم قائم على ملح الأستر.
 3. بدء التشغيل المثالي في درجات الحرارة المنخفضة، والضغط الفائق، والجزء الميكانيكي، والمقاومة أثناء الكشط، وخصائص الثبات التأكسدية.
 4. يجب أن تكون درجة حرارة التشغيل ما بين 40-180 درجة مئوية.
- اخلع البطارية والمسامير المانعة للتسرب. قم بتشحيم صندوق ناقل الحركة عبر فتحة الزيت.

تنبيه: يوجد برغي مانع للتسرب على علبة التروس ورأس الطاقة على التوالي.

تخزين الآلة

- اخلع مجموعة البطارية من الآلة عند عدم استخدامها.
- نظف الآلة جيداً قبل تخزينها.
- خزن الوحدة في منطقة جافة جيدة التهوية، بحيث يكون في مكان مغلق أو عالٍ عن سطح الأرض بعيداً عن متناول أيدي الأطفال. لا يتم بتخزين الآلة على الأسمدة أو البنزين أو المواد الكيميائية الأخرى، أو بجوارها.

3. بينما تمسك بإحدى بيديك بالجزء، استخدم اليد الأخرى في الإمساك بمجموعة الغطاء السفلي ومحاذاة الأسنة الموجودة بالغطاء العلوي مع الفتحات الموجودة في مجموعة الغطاء السفلي (الشكل L2)؛ اضغط على مجموعة الغطاء السفلي إلى أن تثبت في مكانها مع سماع صوت نفرة واضحة.

4. اتبع التعليمات الواردة في قسم "استبدال الخيط" لإعادة تحميل خيط الجز.

الاستخدام مع رأس قاطع الأغصان

⚠ تحذير: لجزّ البراعم البرية والأغصان، اخفض الشفرة ثلاثية الأسنان الدوّارة لأسفل على البراعم لفرمها. استخدم قاطع الأغصان كمنجل (بدفعه جهة اليمين واليسار) على وجه الأرض. لا تستخدم وحدة الجزّ أعلى من ارتفاع الخصر.

⚠ تحذير: كلما ارتفعت وحدة الجزّ عن الأرض، كلما زاد خطر التعرض لإصابات من الأشياء المقطوعة المتطايرة على كلا الجانبين.

⚠ تحذير: عند قطع صفوف الأشجار الصغيرة والمواد الخشبية الأخرى التي يصل قطرها حتى 2 سم، استخدم الجانب الأيسر من الشفرة لتجنب حالات ارتداد الآلة. لا تحاول قطع المواد الخشبية التي لها قطر أكبر، حيث أن الشفرة قد تجعل قاطع الأغصان ينحسر أو يهتز. هذا قد يتسبب في تلف الشفرة أو قاطع الأغصان أو فقد السيطرة على قاطع الأغصان، وهو ما يؤدي إلى وقوع إصابات شخصية.

⚠ تحذير: الاستخدام غير المناسب للشفرة قد يؤدي إلى حدوث تشققات أو شظايا أو نهشامات. قد تتسبب الأجزاء المتطايرة في تعرض مشغل الآلة أو المراقبين للإصابات الخطيرة. للحد من خطر التعرض لإصابة شخصية، من الضروري اتباع الإجراءات الاحترازية التالية:

- تجنب ملامسة الأشياء الغريبة الصلبة مثل الأحجار أو الصخور أو قطع المعدن.
- لا تقم أبداً بقطع الخشب أو الشجيرات التي قطر جذعها أكبر من 2 سم.
- افحص الشفرات على فترات زمنية منتظمة بحثاً عن أي علامات للتلف. لا تواصل العمل إذا كانت الشفرة تالفة.
- أعد شحذ الشفرة بانتظام (عندما تكون غير حادة بشكل ملحوظ) واضبط توازنها عند اللزوم (يتم تنفيذ ذلك بواسطة فني صيانة متخصص).

اندفاع الشفرة

توَّجّ الحذر الشديد والحيطّة عند استخدام الشفرة ثلاثية الأسنان مع هذه الوحدة. اندفاع الشفرة هو رد الفعل الذي يحدث عند ملامسة الشفرة الدوّارة لأي شيء لا يمكنها قطعه. هذا التلامس قد يتسبب في توقف الشفرة على الفور و"اندفاع" الوحدة بعيداً عن الغرض الذي ارتطمت به. قد يكون رد الفعل هذا عتيفاً بما يكفي للتسبب في فقد تحكم المشغل في الوحدة. قد يحدث اندفاع الشفرة دون إنذار إذا علقت الشفرة أو تباطأت أو انثنت. من المرجح أن يحدث هذا في المناطق التي يصعب فيها رؤية المادة التي يتم قطعها. لسهولة القطع والأمان، اقترب من الحشائش التي يتم قطعها باستخدام قاطع الأغصان من اليمين إلى

تقنية BLUETOOTH® اللاسلكية

يمكن للمنتجات المزودة بتقنية Bluetooth® اللاسلكية المدمجة الاتصال بخدمات Connect EGO عبر جهازك المحمول أو جهاز Gateway Bluetooth®. للحصول على معلومات أو مجموعتنا الكاملة من المنتجات والخدمات المتصلة، بما في ذلك إرشادات الاتصال، يرجى مسح رمز الاستجابة السريعة أدناه ضوئياً أو زيارة www.egopowerplus.eu/connect.

سيضيء رمز Bluetooth® عند توصيل الجهاز.



الاستخدام مع رأس جزازة الخيط

⚠ تحذير: لتجنب التعرض لإصابات خطيرة، ارتد واقبات العينين أو نظارات حماية العينين في جميع الأوقات أثناء تشغيل هذه الوحدة. ارتد قناعاً للوجه أو قناع أترية في الأماكن كثيرة الأترية.

نظف منطقة الجرّ قبل كل استخدام لألة. تخلص من جميع الأشياء مثل الصخور أو الزجاج المكسور أو المسامير أو الأسلاك أو الخيوط التي قد تدخل في ملحق الجرّ أو تعيقه. أبق المنطقة خالية من الأطفال والمرافقين والحيوانات الأليفة. على الأقل، اجعل الأطفال والمرافقين والحيوانات الأليفة على مسافة لا تقل عن 51 مترًا؛ فقد يكون هناك خطر تعرض المرافقين للأشياء المتطايرة. يجب تشجيع المرافقين على ارتداء أدوات حماية العينين. عند اقتراب أي شخص، أوقف المحرك وملحق الجرّ على الفور.

قبل كل استخدام، افحص الأجزاء التالية/المتأكلة

افحص رأس المصد والواقى ومقبض العروة، واستبدل الأجزاء المشققة أو الملتوية أو المتآكلة أو المتآكلة بأي شكل من الأشكال.

قد تصبح شفرة قطع الخيط الموجودة على حافة الواقى غير حادة مع مرور الوقت. من الموصى به أن تقوم بتجديدها من أنٍ لآخر باستخدام مربرد أو استبدالها بشفرة جديدة.

نظف الجرّاة بعد كل استخدام.

⚠ تنبيه: العواقر الموجودة في الفتحات قد تمنع الهواء من التدفق في هيكل المحرك، وهو ما قد يؤدي إلى سخونة المفرطة أو تلف المحرك.

استخدم فقط صابوناً خفيفاً وقطعة قماش مبللة عند تنظيف الألة. لا تسمح أبداً بدخول أي سوائل إلى داخل الألة؛ ولا تغمر أي جزء منها في السوائل بأي حال من الأحوال.

حافظ على خلو فتحات الهواء الموجودة في هيكل المحرك من العواقر في جميع الأوقات.

⚠ تحذير: لا تستخدم أبداً الماء عند تنظيف الجرّاة. تجنب استخدام المنظفات عند تنظيف الأجزاء البلاستيكية. غالبية الأجزاء البلاستيكية تكون عرضة للتلف بفعل أنواع متعددة من المنظفات المسائلة المتاحة في الأسواق. استخدم قطع قماش نظيفة لإزالة الأوساخ والأترية والزيت والشحم وما شابههم.

تحقق من انسداد رأس الجرّاة

- لمنع الانسداد، حافظ على نظافة رأس الجرّاة. قم بإزالة قصاصات العشب والأوراق والأوساخ وأي عواقر متراكمة أخرى قبل كل استخدام وبعده.
- عند حدوث انسداد، أوقف تشغيل جرّاة الخيط وألغ البطارية، ثم قم بإزالة أي عشب قد يكون ملفوفاً حول عمود المحرك أو رأس الجرّاة.

تعديل طول خط الجرّ (الشكل J)

رأس الجرّاة يتيح للمشغل تحرير المزيد من خيط الجرّ دون إيقاف المحرك. بعد أن يصبح الخيط منسلاً أو متهاكاً، يمكن تحرير خيط إضافي عن طريق نفرة خفيفة برأس المصد على الأرض أثناء تشغيل الجرّاة.

تنبيه: سيصبح تحرير الخيط أكثر صعوبة عندما يصبح خيط الجرّ قصيراً للغاية.

⚠ تحذير: لا تقم بخلع أو تعديل مجموعة التركيب لشفرة الجرّ. قد يؤدي الطول الزائد في الخيط إلى السخونة المفرطة للمحرك، ما قد يتسبب في التعرض لإصابات بدنية خطيرة.

استبدال الخيط

تنبيه: احرص دائماً على استخدام خيط النايلون الموصى به ولا يتخطى قطره 7.2 مم. لأن استخدام خيط آخر غير الموصى به قد يتسبب في السخونة المفرطة لجرّاة الخيط أو تعرضها للتلف.

⚠ تحذير: لا تقم أبداً باستخدام خيط معزز معدنيّ، أو سلك معدني، أو حبل، أو ما شابه ذلك. لأن تلك الأشياء قد تنقطع وتتسبب في تطاير أشياء خطيرة.

1. ألغ مجموعة البطارية من جرّاة الخيط.

2. انزع خيط الجرّ المتبقي، عند اللزوم.

3. اقطع خط جرّ طوله 6 أمتار، وأدخل الخط في فتحة التركيب الموجودة داخل التقب (الشكل K1). ادفع الخيط واسحبه من الجانب الآخر حتى ظهور نفس الطول للخيط على كلا جانبي ملف الخيوط.

4. أثناء دوران مجموعة الغطاء السفلي في اتجاه السهم، اضغط لسحب الخيط على ملف الخيوط إلى أن يظهر حوالي 15 سم من الخيط على كل جانب (الشكل K2).

5. اضغط لأسفل على مجموعة الغطاء السفلي بينما تسحب من الخيوط، لتدفع الخيط للأمام يدوياً وللتحقق من التجميع السليم لرأس الجرّاة.

إعادة تحميل خيط الجرّ

عند انقطاع خيط الجرّ من فتحة الخيط، أو عدم تحرر خيط الجرّ عند نقر رأس الجرّاة، اتبع الخطوات أدناه:

1. اضغط على ألسنة التحرير الموجودة بالغطاء العلوي، وألغ مجموعة الغطاء السفلي عن طريق سحبها للخارج بشكل مستقيم (انظر الشكل L1).
2. أخرج خيط القطع من ملف الخيوط.

المعنى	أضواء المؤشر	
مستوى شحن البطارية من 20% إلى 100%		أخضر ثابت
مستوى شحن البطارية من 10% إلى 20%		يوميض باللون الأخضر
مستوى شحن البطارية أقل من 10%		أحمر ثابت
نفذ شحن مجموعة البطارية تقريباً واحتاج للشحن على الفور.		يوميض باللون الأحمر
هناك سخونة زائدة في مجموعة البطارية. اترك مجموعة البطارية تبرد إلى أن تصل درجة حرارتها إلى أقل من 67 درجة مئوية. راجع قسم «الحماية ضد الارتفاع الزائد في درجة حرارة البطارية» أدناه.		برتقالي ثابت
هناك عطل في الدوائر الإلكترونية لمجموعة البطارية. استبدل مجموعة البطارية أو تواصل مع مركز خدمة العملاء بشركة EGO. راجع قسم «الحماية ضد عطل الدوائر الإلكترونية للبطارية» أدناه.		وميض بالتبادل بين اللونين الأحمر والأخضر
الآلة تعمل كما ينبغي.		أخضر ثابت
الآلة ساخنة بشكل زائد. اترك الآلة تبرد إلى أن تصل درجة حرارتها إلى أقل من 80 درجة مئوية. راجع قسم «حماية الآلة ضد الارتفاع الزائد في درجة الحرارة» أدناه.		برتقالي ثابت
هناك حمل زائد على الآلة. راجع قسم «حماية الآلة ضد الحمل الزائد» أدناه.		برتقالي وامض

حماية الآلة ضد الحمل الزائد

هذه الآلة مزودة بدائرة حماية داخلية ضد الحمل الزائد. عند تعرض الآلة لحمل زائد، سيتوقف المحرك ويوميض مؤشر السرعة باللون البرتقالي. اخلع مجموعة البطارية من الآلة، ثم أعد تركيبها في الآلة، وأعد بدء تشغيل الآلة. قلل الحمل على الآلة، وتجنب استخدام خيط الجز زائد الطول أو الحجم، وكذا تجنب جز الحشائش الكثيفة أو الخشبية.

حماية الآلة ضد الارتفاع الزائد في درجة الحرارة

إذا تخطت درجة حرارة الآلة 90 درجة مئوية أثناء التشغيل، ستقوم دائرة الحماية ضد ارتفاع درجة الحرارة بفصل الآلة على الفور لحمايتها من التلف بفعل الحرارة الزائدة. سيضيء مؤشر السرعة باللون البرتقالي الثابت. حرر المفتاح الزنبركي وانتظر إلى أن تبرد الآلة الساخنة ويتحول مؤشر السرعة إلى اللون الأخضر، ثم أعد تشغيل الآلة.

الحماية ضد الارتفاع الزائد في درجة حرارة البطارية

إذا تخطت درجة حرارة البطارية 70 درجة مئوية أثناء التشغيل، ستقوم دائرة الحماية ضد ارتفاع درجة الحرارة بفصل الآلة على الفور لحماية مجموعة البطارية من التلف بفعل الحرارة الزائدة. سيضيء مؤشر حالة البطارية باللون البرتقالي الثابت. حرر المفتاح الزنبركي وانتظر إلى أن تبرد البطارية الساخنة ويتحول المؤشر إلى اللون الأخضر، ثم أعد تشغيل الآلة.

الحماية ضد عطل الدوائر الإلكترونية للبطارية

عند حدوث عطل في الدوائر الإلكترونية لمجموعة البطارية، سيوميض مؤشر حالة البطارية باللونين الأحمر والأخضر بالتناوب، وستتوقف الآلة عن العمل بعد 3 ثوان. استبدل مجموعة البطارية أو تواصل مع مركز خدمة العملاء بشركة EGO.

بدء تشغيل/إيقاف الآلة (الشكل G)

بدء التشغيل

1. حرك ذراع القفل لأعلى حتى يثبت تمامًا مع التجويف، وثبته في هذا الموضع ثم اضغط على مفتاح الزناد للبدء.
2. الضغط المختلف على الزناد يؤدي إلى سرعة دوران مختلفة لوحدة الجرّ. اضبط السرعة بحيث تلائم المهمة التي تقوم بها.

تنبيه: لا يبدأ المحرك في العمل إلا عند تحريك ذراع القفل للأمام والضغط على المفتاح الزنبركي في نفس الوقت.

للإيقاف

حرك الآلة بعيدًا عن منطقة الجرّ، وحرر المفتاح الزنبركي لإيقاف تشغيلها.

⚠️ **تحذير:** احرص دائمًا على خلع مجموعة البطارية من الآلة أثناء فترات الاستراحة وبعد الانتهاء من العمل.

G-1	ذراع القفل	G-2	المفتاح الزنبركي
-----	------------	-----	------------------

تغيير وضع السرعة (الشكل H)

الآلة مزودة بثلاثة أوضاع للسرعة.

في كل مرة تضغط فيها على مفتاح وضع السرعة، سيتغير وضع السرعة.

يعرض مؤشر السرعة حالة السرعة النشطة: لمبة واحدة للسرعة المنخفضة، ولمبتان للسرعة المتوسطة، وثلاث لمبات للسرعة العالية. يقدم وضع السرعة المنخفضة تحكمًا أفضل في الآلة ووقت تشغيل أطول لكل شحنة.

تنبيه:

يمكن ضبط وضع السرعة قبل تشغيل الآلة أو عندما تكون الآلة قيد التشغيل.

عند إعادة تشغيل الآلة بعد انقطاع فترة استراحة، سيعود وضع السرعة إلى السرعة السابقة.

H-1	مؤشر السرعة	H-3	زر وضع السرعة
H-2	مؤشر البلوتوث®	H-4	مؤشر حالة البطارية

مؤشر حالة البطارية ومؤشر السرعة (الشكل H)

يعرض مؤشر حالة البطارية مستوى الشحن وحالة عمل مجموعة البطارية، ويعرض مؤشر السرعة حالة عمل الآلة كما هو موضح في الرسم البياني أدناه. سيضيء مؤشر حالة البطارية ومؤشر السرعة عند بدء تشغيل الجهاز أو الضغط على زر وضع السرعة.

يمكنك استخدام هذا المنتج للأغراض الموضحة أدناه:

جرّ السياج: تستخدم في إزالة العشب والحشائش الضارة الموجودة عند الجدران والأسوار والأشجار والحدود.

الجرّ: تستخدم في جرّ العشب الذي يصعب الوصول إليه باستخدام جرّارة عادية.

تنبيه: يجب استخدام الآلة في الأغراض المحددة لها فقط. أي استخدام آخر يعد حالة من حالات سوء الاستخدام.

تركيب/خلع البطارية

لا تستخدم الآلة إلا مع مجموعات بطارية وشواحن EGO المدرجة في الشكل A2.

اشحن البطارية بالكامل قبل الاستخدام لأول مرة.

للتثبيت (الشكل E1)

قم بمحاذاة دعائم البطارية مع فتحات التثبيت الموجودة في منفذ البطارية بالآلة، وأدخل مجموعة البطارية إلى أن تثبت في مكانها الصحيح.

للخلع (الشكل E2)

اضغط لأسفل على زر تحرير البطارية لفك تشبيك مجموعة البطارية من المزلاج.

⚠️ **تحذير:** انتبه دائمًا لموضع قدميك أو الأطفال أو الحيوانات الأليفة عند الضغط على زر تحرير البطارية. فقد تقع إصابات خطيرة إذا سقطت مجموعة البطارية. لا تقم أبدًا بخلع مجموعة البطارية وأنت في مكان شاهق الارتفاع.

تركيب حزام الكتف المزودج والإمساك بالآلة

1. ضع حزام الكتف المزودج على جسمك، وأدخل جزئي إبزيم الحزام في بعضهما البعض إلى أن تسمع صوت نقرة (الشكل F1).

2. قم بمحاذاة خطاف وسادة الورك في ثقب حلقة حزام الكتف المثبتة على العمود، واضغط على العمود لأسفل برفق (الشكل F2 و F3 و F4).

3. أمسك الجرّارة العاملة بالخيط بكلتا يديك على الجانب الأيمن من جسمك (الشكل F5). يجب أن يكون رأس الجرّارة موازيًا للأرض بحيث يلامس الأشياء المراد جرّها دون حاجة مشغل الآلة للانحناء.

4. يمكن تحرير جرّارة السلسلة بطريقتين؛ حرر إبزيم الحزام (الشكل F6) أو اضغط على خطاف الشريط وافصله عن الفتحة المثبتة على العمود (الشكل F2).

⚠️ **تحذير:** عند حدوث طارئ، اخلعه عن كتفك على الفور، بغض النظر عن طريقة تثبيته. يُعد تحرير إبزيم الحزام (الشكل F6) مع خلع الحزام عن كتفك بكلتا يديك على كل جانب طريقة تحرير سريعة.

⚠️ **تحذير:** يجب ألا تستخدم حزام الكتف المفرد وحزام الكتف المزودج بشكل متزامن.

2. أدر رأس الطاقة الجزازة كي تُحاذي الفتحة الموجودة في الشفة مع فتحة قفل العمود الموجودة في صندوق ناقل الحركة، وأدخل قضيب موازنة في الفتحة (الشكل D1).
3. قم بتدوير رأس الجزازة في اتجاه عقارب الساعة لإزالته من عمود المحرك (الشكلان D1 و D2).
4. يتم توريد الشفرة وعليها غلاف خاص بها. قبل تركيب الشفرة في قاطع الأغصان، يجب خلع الغلاف من الختاف الموجود بالغلاف (الشكل D3).
- تنبيه:** للحماية من الإصابات، يجب عليك ارتداء قفازات قبل أي تشغيل للألة مع وجود الشفرة ثلاثية الأسنان.
5. قم بتركيب الشفة الداخلية وغطاء الشفة في مكانهما، إذا تم فصلهما عن العمود (الشكل D4).
6. قم بتركيب الشفرة على عمود المحرك، مع التأكد من استواء سطح الشفرة مع سطح نوء الشفة الداخلية. قم بتركيب الشفة الخارجية والصامولة (الشكل D5). اربط الصامولة بالأصابع في عكس اتجاه عقارب الساعة.
7. ضع صندوق ناقل الحركة على سطح صلب كي يدعه. أمسك عمود قاطع الأغصان بإحدى يديك، وباليد الأخرى أمسك مفتاح بيبة (غير مرفق) مقاس 16 مم، وفك به الصامولة في عكس اتجاه عقارب الساعة (الشكل D6).
8. قم بإزالة وافي جزازة الخيوط عن طريق فك المسمارين والوردتين (الشكل D7).
9. قم بتركيب وافي قاطع الأغصان (غير مرفق) باستخدام المسمارين والوردتين الذين قممت بفكهم من جزازة الخيوط، وذلك بنفس طريقة تركيب وافي جزازة الخيوط (الشكل D8).
- تنبيه:** عندما تكون الألة مجهزة برأس قاطع الأغصان، احرص على اختيار الوافي المناسب.

التشغيل

1. أوقف المحرك وأخلع مجموعة البطارية من الألة، إذا كانت مثبتة بها.
2. أثناء الشحن، يتم تثبيت مقبض الدراجة على العمود كما هو موضح في الشكل C1.
3. قم بفك المسمار المنجح على الحامل ثم ارفع مقبض الدراجة 180 درجة حول العمود كما هو موضح في الشكل C2.
4. أدر المقبض 90 درجة في اتجاه عقارب الساعة لجعله في مواجهة رأس أداة التشذيب (الشكل C3).
5. اربط المسمار المنجح لتثبيت مقبض الدراجة في مكانه.
- تحذير:** خطر التعرض لإصابة جسدية خطيرة. ابدأ تشغيل الأداة فقط عندما يتم ضبط مقبض الدراجة بشكل عمودي مع العمود مع قيام المشغل بالإمساك به بكلتا يديه.
- استبدال رأس الجزازة برأس قاطع الأغصان
1. اخلع مجموعة البطارية من الألة

الاستخدامات

عبوة التغليف (الشكل A1)

الوصف

تعرف على جزازة الخيط (الشكل A1)

1. مؤشر السرعة
2. مؤشر البلوتوث®
3. زر وضع السرعة
4. مؤشر حالة البطارية
5. إبرزيم الحزام
6. وسادة الخصر
7. مسمار مانع للتسرب (2)
8. فتحة وصول قفل العمود
9. خيط الجز
10. رأس الجزازة (رأس المصد)
11. شفرة قطع الخيط
12. واقي جزازة الخيط
13. العمود
14. مقبض الدراجة
15. ثقب الحمل للمصفوفة
16. مسمار منحن
17. المفتح الزنبركي
18. ذراع القفل
19. محرار البطارية
20. الوصلات الكهربائية
21. مزلاج
22. زر تحرير البطارية
23. * واقي قاطع الأغصان
24. * شفرة ثلاثية الأسنان
25. * غلاف الشفرة
26. الشفة الخارجية (للاستخدام مع رأس قاطع الأغصان فقط)
27. صامولة (للاستخدام مع رأس قاطع الأغصان فقط)
28. مفتح الأنيكه
- * يُباع بشكل منفصل

التجميع

تحذير: إذا حدث تلف أو فقد في أي أجزاء، لا تقم بتشغيل هذا المنتج إلا بعد استبدال الأجزاء. استخدام هذا المنتج مع وجود أجزاء تالفة أو مفقود قد يؤدي إلى وقوع إصابات شخصية خطيرة.

ملاحظة: علامة كلمة Bluetooth® وشعاراتها علامات تجارية مسجلة مملوكة لشركة SIG Bluetooth, Inc.، وأي استخدام لمثل تلك العلامات بواسطة شركة EGO تم بموجب ترخيص.

المواصفات

وحدة الجز	رأس الجزازة	شفرة معدنية ثلاثية الأسنان
الجهد الكهربائي	56 فولت	---
n_0	منخفضة: 3500/دقيقة متوسطة: 4500/دقيقة عالية: 5200/دقيقة	
نوع خيط الجز	خيط مجدول من النايلون 2.7 مم	/
شفرة القطع	/	ABB1203
عرض الجز	45 سم	30 سم
درجة حرارة التشغيل الموصى بها	تيوموم مجرد 0 - 40	
درجة حرارة التخزين الموصى بها	تيوموم مجرد 70 - 20	
درجة حرارة الشحن المثالية	تيوموم مجرد 40 - 5	
الوزن (بدون وحدة البطارية)	5,4 كجم	
ردقملات توصلا فوة وتسم L_{WA}	95 ديسيبيل (A) 1.6=K	96.3 ديسيبيل (A) 2.1=K ديسيبيل (A)
ذدعتوصلا طغضى وتسم L_{PA} ملألا لغشمن ذأ	82 ديسيبيل (A) 3=K	83.4 ديسيبيل (A) 2.5=K ديسيبيل (A)
مسنوى فوة الصوت المضمون L_{WA} (وفقاً للمعيار 2000/14/EC)	96 ديسيبيل (A)	98 ديسيبيل (A)
المقبض الأيسر	1.2 م/ثانية ² 1.5=K	1.5 م/ثانية ² 1.5=K
المقبض الأيمن	1.2 م/ثانية ² 1.5=K	1.5 م/ثانية ² 1.5=K

- القيمة الكلية للاهتزاز الموضحة تم قياسها وفقاً لطريقة اختبار قياسية وقد تستخدم لمقارنة آلة بأخرى؛
- كما يمكن استخدام القيمة الكلية للاهتزاز الموضحة في التقييم التمهيدي للتعرض.

تنبيه: قد تختلف انبعاثات الاهتزاز أثناء الاستخدام الفعلي للآلة عن القيمة المعلنة التي يتم استخدام الآلة فيها؛ ولحماية مشغل الآلة، ينبغي على المستخدم ارتداء قفازات وواقبات للأنف في ظروف الاستخدام الفعلية.

رموز السلامة

اقرأ جميع التعليمات!

⚠ تحذير: قد يؤدي تشغيل أي آلة إلى دخول أي أشياء غريبة في عينيك، وهو ما قد يؤدي إلى إلحاق أضرار خطيرة بالعين. قبل بدء تشغيل الآلة، احرص دائماً على ارتداء واقبات العينين أو نظارات حماية العينين ذات دروع جانبية، ودرع واقٍ لكامل الوجه عند اللزوم. نوصي بارتداء قناع السلامة واسع الرؤية لاستخدامه فوق نظارات العين أو نظارات السلامة العادية ذات الدروع الجانبية.



⚠ تحذير: المخاطر المتبقية! الأشخاص الذين تم تركيب أجهزة طبية إلكترونية لهم، مثل منظم ضربات القلب، يجب عليهم استشارة الطبيب قبل استخدام هذا المنتج. لأن تشغيل معدات كهربائية بالقرب من منظم ضربات القلب قد ينشأ عنه خلل أو فشل في أداء منظم ضربات القلب.

اقرأ دليل التشغيل وافهمه		تنبيه سلامة	
ارتد أدوات حماية الأذنين		ارتد أدوات حماية العينين	
ارتد أدوات حماية اليدين		ارتد أدوات حماية الرأس	
احذر الأشياء المتطابرة		ارتد أحذية مقاومة للانزلاق	
افصل البطارية قبل إجراء أعمال الصيانة		احذر من قوة اندفاع الشفرة	
عرض الجزء-الحد الأقصى لعرض جزّ جزارة الخيوط		يجب ألا تقل المسافة بين الآلة والأشخاص الواقفين عن 15 مترًا.	
لا تستخدم المنتج تحت المطر أو أن تتركه في مكان مفتوح أثناء هطول المطر.		قطر الخيوط قطر خيوط الجزّ المصنوع من النايلون	
لا يجب التخلص من الأجهزة الكهربائية المستهلكة في النفايات المنزلية. توجه بالجهاز إلى مركز إعادة تدوير معتمد.		مستوى قوة الصوت المضمون. انبعثات الضوضاء في البيئة وفقًا لتوجيه الاتحاد الأوروبي.	
المنتج متوافق مع التوجيهات الأوروبية المعمول بها.		تقييم المطابقة في المملكة المتحدة.	
درجة حماية الدخول	IPX5	البلوتوث®	
الجهد الكهربائي	V	السرعة القصوى	n ₀
اللفات أو الحركات الترددية في الدقيقة	/...دقيقة	تيار مستمر	==
سنتمتر	cm	كيلوجرام	مك
		مليمترا	مم

בעיה	פתרון הסיבה	פתרון
קו החיתוך לא ניתן לשחרור (רק בעת שימוש עם ראש גוזם).	<ul style="list-style-type: none"> מוט המנוע או ראש הגוזם מלאים בדשא. 	<ul style="list-style-type: none"> הפסיקו את פעולת הגוזם, הסירו את הסוללה והסירו את הדשא ממוט המנוע ומראש הגוזם.
	<ul style="list-style-type: none"> אין מספיק חוט בראש הגוזם. 	<ul style="list-style-type: none"> הסירו את הסוללה, החליפו את חוט החיתוך; עקבו אחר ההוראות בחלק "החלפת קו החיתוך" הנמצא במדריך זה.
	<ul style="list-style-type: none"> ראש הגוזם מלוכלך. 	<ul style="list-style-type: none"> הסירו את הסוללה ונקו את מכסה ההרכבה התחתון, את הסליל ואת המכסה העליון.
	<ul style="list-style-type: none"> חוט החיתוך מפותל בתוך ראש הגוזם. 	<ul style="list-style-type: none"> הסירו את הסוללה, הסירו את חוט החיתוך מן הסליל ולפפו מחדש, עקבו אחר ההוראות בחלק "החלפת קו החיתוך" הנמצא במדריך זה.
	<ul style="list-style-type: none"> חוט החיתוך קצר מדי. 	<ul style="list-style-type: none"> הסירו את הסוללה ומשכו את החוט כאשר באופן חלופי אתם לוחצים כלפי מטה ומשחררים את ראש הגוזם.
הדשא מלופף סביב ראש הגוזם ותא המנוע	<ul style="list-style-type: none"> גזוזם של דשא גבוה בגובה הקרקע. 	<ul style="list-style-type: none"> חתכו עשבים לכמה קטעים מחלקם העליון אל רמת הקרקע.

אחריות

מדיניות האחריות של EGO

בקר באתר egopowerplus.eu כדי לעיין בתנאים וההתניות המלאים של מדיניות האחריות של EGO.

איתור וטיפול בבעיות

בעיה	פתרון הסיבה	פתרון
על מנת להפעיל	<ul style="list-style-type: none"> מארז הסוללה איננו צמוד לחוט הגוזם. 	<ul style="list-style-type: none"> הצמידו את מארז הסוללה אל גוזם הדשא.
	<ul style="list-style-type: none"> אין חיבור חשמלי בין המכשיר לסוללה. 	<ul style="list-style-type: none"> הכניסו מחדש את ערכת הסוללה.
	<ul style="list-style-type: none"> קיבולת מארז הסוללה ריקה. 	<ul style="list-style-type: none"> הטען את מארז הסוללה.
	<ul style="list-style-type: none"> דוושת הנעילה ומתג ההדק אינם משוחררים בו זמנית. 	<ul style="list-style-type: none"> לחצו על דוושת הנעילה כלפי מטה והחזיקו אותה, לאחר מכן שחררו את ההדק על מנת להפעיל את המכשיר.
המכונה מפסיקה לעבוד בזמן החיתוך	<ul style="list-style-type: none"> נעשה שימוש בחוט חיתוך כבד מדי. 	<ul style="list-style-type: none"> השתמשו בחוט חיתוך המומלץ מניילון עם היקף חוט אשר לא יעלה על 2.7 מ"מ.
	<ul style="list-style-type: none"> ישנו עומס יתר של המנוע. 	<ul style="list-style-type: none"> המנוע יחזור לפעילות רגילה ברגע בו העומס יוסר. עבור שימוש ממושך, הפחיתו את העומס על המכשיר.
	<ul style="list-style-type: none"> מארז הסוללה או המכשיר חמים מדי. 	<ul style="list-style-type: none"> אפשרו למארז הסוללה או למכשיר להתקרר עד לטמפרטורה של פחות מ-67°C.
	<ul style="list-style-type: none"> מארז הסוללה מנותק מן המכשיר. 	<ul style="list-style-type: none"> התקינו מחדש את הסוללה אל המכשיר.
	<ul style="list-style-type: none"> קיבולת מארז הסוללה ריקה. 	<ul style="list-style-type: none"> הטען את מארז הסוללה.

הגנה על הסביבה

אין לזרוק ציוד חשמלי, מטעני סוללות וסוללות ביחד עם אשפה ביתית! יש לקחת מוצר זה למרכז מחזור מוסמך ולוודא שהוא זמין לאיסוף נפרד. יש להחזיר מכשירים אל מתקן מחזור ידיוותי לסביבה.



תחזוקה

אזהרה: לפני בדיקה, ניקיון או עבודות שירות עבור היחידה, עצרו את המנוע, חכו שכל החלקים הנעים יפסיקו את פעולתם והסירו את מארז הסוללה. אי ביצוע הוראות אלה עשוי לגרום לפציעה אישית חמורה או נזק לרכוש.

אזהרה: במקרה של עבודות תיקון, השתמשו רק בחלקי חילוף זהים. שימוש בחלקי חילוף אחרים עלול לגרום לסכנה או נזק למוצר. על מנת להבטיח בטיחות ואמינות, יש לבצע את כל התיקונים וההחלפות בעזרת טכנאי שירות מוסמך.

ניקיון המכשיר

- נקו את היחידה בעזרת מטלית לחה עם סבון עדין.
- אל תעשו שימוש בחומרי ניקוי חזקים על תא הפלסטיק או על גבי הידית. עלול להיגרם להם נזק על ידי שמנים ארומטיים למיניהם, כגון אורן ולימון, ועל ידי ממסים כגון נפט. לחות עלולה גם לגרום לסכנת שוק חשמלי. נקו כל לחות בעזרת מטלית רכה ויבשה.

שימון תיבת ההילוכים

עבור הביצועים הטובים ביותר וחיים ארוכים יותר, שמנו את תיבת ההילוכים עם חומר סיכה מיוחד (4-5 מ"ל בכל פעם) לאחר כל 50 שעות הפעלה. אל תחרגו מ-3/4 קיבולת של חור השמן

על חומר הסיכה המיוחד לעמוד בדרישות הבאות.

- להיות שייך אל DIN51818: NLGI-1 דרגת חדירת חרט.
 - חומר סיכה על בסיס אסטר.
 - טמפרטורת הפעלה מאוד נמוכה, EP, גיזום מכני, עמידות לשריטות ומאפייני יציבות חימצונית.
 - טמפרטורת הפעלה בין 180°C - 40°C.
- הסירו את הסוללה ואת אומי האיטום. שמנו את תיבת ההילוכים דרך חור השמן.

הודעה: קיים בורג איטום על מארז ההילוכים ועל ראש הכוח בהתאמה.

אחסון המכשיר

- הסירו את מארז הסוללה מהמכשיר כאשר הוא אינו בשימוש.
- נקו את המכשיר ביסודיות לפני אחסונו.
- אחסנו את היחידה במקום יבש, מאוורר היטב, נעולה או במקום גבוה, הרחק מהישג ידם של ילדים. אל תאחסנו את המכשיר קרוב לחומרי דשן, חומרי דלק או כימיקלים אחרים.
- עשו שימוש בנדן הלהב על להב 3 השיניים במהלך הובלה ואחסון (איור M).

החיתוך יהפוך להיות קצר יותר.

החיתוך.

שימוש עם ראש חותך מברשות

⚠ אזהרה: על מנת לגזום צמחייה פראית ושיחים, הנמיכו את הלהב בעל 3 השיניים המסתובב אל הצמחייה על מנת להשיג את אפקט הקיצוץ. השתמשו בגוזם המברשת כמו בחרמש (טאטאו לימין ולשמאל) ברמת הקרקע. לעולם אל תחזיקו את יחידת החיתוך מעל לקו המותניים.

⚠ אזהרה: ככל שהיחידה נמצאת גבוה יותר מעל הקרקע, כך הסיכון לפציעה מפני עצמים הנזרקים הצידה גדול יותר.

⚠ אזהרה: בעת חיתוך של צמחייה צעירה או חומרים מעץ בקוטר של פחות מ-2 ס"מ, עשו שימוש בחלק השמאלי של הלהב על מנת למנוע מצבים של נעיצת להב. אל תנסו לחתוך חומרים מעץ עם קוטר גדול יותר, הלהב עלול להיתפס או לטלטל את גוזם המברשת קדימה. הדבר עלול לגרום נזק ללהב או לגוזם המברשת או לאבדן שליטה על גוזם המברשת, ולגרום לפציעה אישית.

⚠ אזהרה: שימוש לא נכון בלהב עלול לסדוק, לרסק או לשבור את הלהב. חלקים הנזרקים עלולים לפצוע באופן חמור את המפעיל או עוברי אורח. על מנת להפחית את הסיכון לפציעה אישית, חשוב מאוד לנקוט באמצעי הבטיחות הבאים:

- הימנעו ממגע עם עצמים זרים קשים או מוצקים כגון אבנים, סלעים או חלקי מתכת.
- לעולם אל תחתכו עצים או שיחים עם קוטר גבעול העולה על 2 ס"מ.
- בדקו את הלהב בטווחים סדירים וקצרים עבור סימנים של נזק. אל תמשיכו את העבודה עם להב ניזוק.
- חדדו מחדש את הלהב באופן סדיר (כאשר אפשר לראות שהוא קהה) ואזנו בעת הצורך (פעולה המתבצעת על ידי טכנאי שירות מוסמך).

נעיצת להב

היו זהירים במיוחד בעת השימוש בלהב בעל 3 שיניים עם יחידה זו. נעיצת להב היא התגובה אשר עלולה להתרחש כאשר הלהב המסתובב בא במגע עם עצם אשר לא ניתן לחיתוך. מגע זה עלול לעצור את הלהב לרגע ולפתע «לנעוץ» את היחידה ולזרוק אותה מן העצם אשר נפגע. תגובה זו עלולה להיות מספיק אלימה על מנת לגרום למפעיל לאבד שליטה על היחידה. נעיצת להב עלולה להתרחש ללא אזהרה אם הלהב נקרע, נתקע או נכרך. ישנה סבירות גבוהה יותר שהיא תתרחש באזורים שבהם קשה לראות את החומר הנחתך. למען קלות חיתוך ובטיחות, גשו לעשבים השוטים הנחתכים עם חותך המברשות מימין לשמאל. במקרה של מגע עם עצם בלתי צפוי או ענף עץ, תנועה זו יכולה להפחית את תגובת נעיצת הלהב.

⚠ אזהרה: לעולם אל תסירו או תשנו את מערך להב חוט החיתוך. חוט חיתוך ארוך מדי יגרום לחימום יתר של המנוע והדבר עלול לגרום לפציעה אישית חמורה.

החלפת חוט החיתוך

הודעה: השתמשו בחוט החיתוך המתאים מניילון עם היקף אשר לא יעלה על 2.7 מ"מ. שימוש בחוט חיתוך אחר מאשר חוט החיתוך המצוין עלול לגרום לחימום יתר של גוזם השוליים או לנזקים נוספים.

⚠ אזהרה: לעולם אל תשתמש בחוט המחוזק במתכת, תיל או חבל וכד'. אלה עלולים להתנתק מן הגוזם ולהוות סכנה.

1. הסירו את מארז הסוללה מן הגוזם.
2. הסירו את חוט החיתוך הנוטר, אם יש צורך בכך.
3. חתכו 6 מ"מ של חוט חיתוך והכניסו את החוט אל חור ההרכבה בתוך העינית (איור K1). דחפו ומשכו את החוט מן הצד השני עד אשר יופיעו אורכים זהים של חוט משני צדדי הסליל.
4. לחצו, בעוד אתם מסובבים את מכסה ההרכבה התחתון בכיוון החץ, על מנת ללפף את החוט מסביב לסליל עד אשר בערך 15 ס"מ של חוט נשארו בכל צד (איור K2).
5. לחצו על מכסה ההרכבה התחתון כלפי מטה בעוד אתם מושכים את החוטים באופן ידני על מנת לקדם את החוט ולבדוק אם ראש הגוזם הורכב באופן נכון.

טעינה מחדש של חוט החיתוך

כאשר חוט החיתוך יוצא מציאת החוט או כאשר חוט החיתוך איננו משתחרר בלחיצה על ראש הגוזם, בצעו את ההוראות בשלבים להלן:

1. לחצו על לשוניות השחרור על המכסה העליון והסירו את מכסה ההרכבה התחתון על ידי משיכתו החוצה בקו ישר (איור L1).
2. הסירו את חוט החיתוך מן הסליל.
3. עם יד אחת המחזיקה את הגוזם, השתמשו ביד השנייה לאחוז במכסה ההרכבה התחתון וישרו את הלשוניות על המכסה העליון אל החריצים במכסה ההרכבה התחתון (איור L2); לחצו על מכסה ההרכבה התחתון עד אשר הוא נסגר למקומו באמצעות רעש נקישה ברור.
4. עקבו אחר ההוראות בחלק «החלפת חוט החיתוך» על מנת להטעין מחדש את חוט החיתוך.

נקו את האזור שיש לגזום לפני כל שימוש. הסירו עצמים כגון סלעים, שברי זכוכית, מסמרים, חוטים או כבלים העלולים להזיק או להיתפס באביזר החיתוך. ודאו שאין ילדים, עוברי אורח ובעלי חיים באזור. כמינימום, שימרו על כל הילדים, עוברי האורח ובעלי החיים במרחק של לפחות 15 מ'; עיינו יכול להיות סיכון לעוברי אורח מעצמים נדרקים. יש לעודד עוברי אורח לחבוש אמצעי הגנה על העיניים. אם אתם רואים מישהו מתקרב, עצרו את המנוע ואת אביזר החיתוך מיד.

לפני כל שימוש, בדקו לאיתור חלקים בלויים/פגומים

בדקו את ראש הבלטיה, את המגן ואת ידית הלולאה והחליפו את החלקים החדוקים, המלופפים, המעוקלים או הניזוקים בכל צורה שהיא.

להב חוט החיתוך בקצה המגן הופך להיות קהה עם הזמן. מומלץ להשיחז את להב חוט החיתוך בעזרת פצירה או להחליפו בלהב חדש.

לאחר כל שימוש, נקו את החרמש.

⚠️ זהירות: מחסומים בפתחי האוורור ימנעו מן האוויר לזרום אל תוך המנוע והתוצאה תהיה חימום יתר או נזקים למנוע.

- השתמשו רק בסבון עדין ובמטלית לחה על מנת לנקות את המכשיר. לעולם אל תרשו לנוזלים להיכנס אל תוך המכשיר; לעולם אל תטבילו כל חלק של המכשיר בתוך נוזלים.
- שימרו על פתחי האוורור בתא המנוע נקיים מפני חלקי אשפה.

⚠️ אזהרה: לעולם אל תעשו שימוש במים על מנת לנקות את הגוזם שלכם. הימנעו משימוש בממסים כאשר אתם מנקים את חלקי הפלסטיק. רוב חלקי הפלסטיק עלולים להיזק מסוגים שונים של ממסים מסחריים. השתמשו במטליות נקיות על מנת להסיר לכלוך, אבק, שמן, חומר סיכה וכו'.

בדקו אם יש חסימה של ראש הגוזם

- כדי למנוע חסימה, שמרו על ראש הגוזם נקי. הסירו גזרי דשא, עלים, לכלוך וכל פסולת אחרת שהצטברה לפני ואחרי כל שימוש.
- כאשר החסימה מתרחשת, עצרו את גוזם הקו והסירו את הסוללה, ולאחר מכן הסירו את כל הדשא שאולי עטף את עצמו בביבי מוט המנוע או ראש הגוזם.

התאמת אורך קו חיתוך (איור J)

ראש הגוזם מאפשר למפעיל לשחרר יותר חוט חיתוך ללא עצירת המנוע. כאשר חוט החיתוך הופך להיות משופשף או מראה סימני בלאי, ניתן לשחרר חוט חיתוך נוסף על ידי לחיצה קלה של ראש הבלטיה על הקרקע בעת הפעלת הגוזם.

הודעה: שחרור החוט היפוך להיות קשה יותר ככל שחוט

הגנת על הסוללה מפני טמפרטורה גבוהה

אם טמפרטורת הסוללה עולה מעל 70°C בעת ההפעלה, מעגל הגנת הטמפרטורה יכבה מיד את המכשיר על מנת להגן על מארז הסוללה מפני נזקי חימום יתר. מחוון מצב הסוללה יהיה בצבע כתום רציף. שחררו את ההדק והמתינו עד שהסוללה המחוממת יתר על המידה תתקרר והמחוון יפוך לירוק ולאחר מכן הפעילו מחדש את המכשיר.

הגנה מפני שגיאות אלקטרוניקה בסוללות

כאשר מתרחשת שגיאת אלקטרוניקה של הסוללה, מחוון מצב הסוללה יבהב אדום/ירוק לסירוגין והמכשיר יכבה תוך 3 שניות. החליפו את מארז הסוללות או פנו למרכז שירות הלקוחות של EGO.

הגנה מפני עומס יתר של המכשיר

למכשיר זה ישנו מעגל הגנה מובנה מפני עומס יתר. כאשר ישנו עומס יתר של המכשיר, המנוע יעצר ומחוון המהירות יבהב בצבע הכתום. הסירו את מארז הסוללות מהמכשיר, ולאחר מכן חברו מחדש את מארז הסוללות והפעילו מחדש את המכשיר. הקטינו את העומס על המכונה, הימנעו קו חיתוך ארוך מדי או גדול מדי או חיתוך של שיחים כבדים/עשירים.

הגנת על המכשיר מפני טמפרטורה גבוהה

אם טמפרטורת המכשיר עולה מעל 90°C בעת ההפעלה, מעגל הגנת הטמפרטורה יכבה מיד את המכשיר בגלל נזקי חימום יתר. מחוון המהירות יהיה בצבע כתום רציף. שחררו את ההדק והמתינו עד שהמכשיר המחוממת יתר על המידה תתקרר ומחוון המהירות יפוך לירוק ולאחר מכן הפעילו מחדש את המכשיר.

טכנולוגיית Bluetooth® WIRELESS

מוצרים עם טכנולוגיית Bluetooth® אלחוטית יכולים להתחבר לשירותי Connect EGO באמצעות המכשיר האלחוט שלכם או באמצעות מכשיר Bluetooth® EGO Gateway. למידע או למגוון המלא של מוצרים ושירותים מחוברים, כולל הוראות חיבור, סרוקו את קוד ה-QR להלן או היכנסו אל www.egopowerplus.eu/connect

סמל ה-Bluetooth® יידלק כאשר המכשיר מחובר.



שימוש עם ראש הגוזם

⚠️ אזהרה: על מנת למנוע פציעות אישיות חמורות, השתמשו במשקפיים או משקפי מגן בכל זמן בו אתם מפעילים את היחידה. לבשו מסכת פנים או מסכת אבק במקומות מאובקים.

מחונן מצב סוללה ומחונן מהירות (איור H)

מחונן מצב סוללה מציג את רמת הטעינה ואת מצב העבודה של חבילת הסוללה ומחונן המהירות מציג את מצב העבודה של המכשיר כפי שמוצג בתרשים שלהלן. מחונן מצב הסוללה ומחונן המהירות יאירו כאשר המכשיר מופעל או כאשר מתבצעת לחיצה על לחצן מצב המהירות.

כאשר המכשיר מופעל מחדש לאחר הפסקה, מצב המהירות חוזר למהירות הקודמת.

H-1	מחונן מהירות	H-3	לחצן מצב מהירות
H-2	מחונן Bluetooth®	H-4	מחונן מצב הסוללה

פירוש	נורות המחונן	
רמת הטעינה של הסוללה בין 20% לבין 100%		אור ירוק יציב
רמת הטעינה של הסוללה בין 10% לבין 20%		אור ירוק מהבהב
רמת הטעינה של הסוללה מתחת ל-10%		אור אדום רציף
מארז סוללה זה כמעט מרוקן לגמרי ויש להטעין אותו מיד.		אור אדום מהבהב
קיים חימום יתר של מארז הסוללה. קררו את מארז הסוללה עד לטמפרטורה של פחות מ-67°C. ראו "הגנה על הסוללה מפני טמפרטורה גבוהה" להלן.		אור כתום יציב
שגיאת אלקטרוניקה של מארז הסוללות. החליפו את מארז הסוללות או פנו למרכז שירות הלקוחות של EGO. ראו "הגנה מפני שגיאות אלקטרוניקה בסוללות" להלן.		אור אדום/ירוק מהבהבים לסירוגין
המכונה פועלת כראוי.		אור ירוק יציב
קיים חימום יתר של המכשיר. קררו את המכשיר עד לטמפרטורה של פחות מ-80°C. ראו "הגנה מפני טמפרטורה גבוהה במכשיר" להלן.		אור כתום יציב
המכונה עמוסה יתר על המידה. ראו "הגנה מפני עומס יתר של המכשיר" להלן.		אור כתום מהבהב

מחונן מצב הסוללה

מחונן מהירות (האיור מציג את המהירות הגבוהה ביותר)

או אביזרים אשר לא הומלצו לעול לגרום לפציעה חמורה.

⚠ אזהרה: על מנת למנוע פציעות אישיות חמורות, הסירו את מארז הסוללה מן המכשיר לפני ביצוע כל עבודות שירות, ניקיון, החלפת אביזרים או הסרה של חומרים מן היחידה.

יישומים

ניתן להשתמש במוצר אך ורק לצורך המטרות המפורטות להלן:

גיזום: משמש להסרת דשא ועשבים כנגד קירות, גדרות, עצים ושוליים.

חיתוך: משמש לחיתוך דשא אשר קשה להגיע אליו עם מכסחות דשא רגילות.

הודעה: יש להשתמש במכשיר רק עבור המטרות להן הוא יועד. כל שימוש אחר ייחשב לשימוש בלתי הולם.

חिבור/ניתוק הסוללה

יש להשתמש רק במארזי הסוללה והמטענים של EGO המפורטים באיור A2.

יש לבצע הטענה מלאה לפני השימוש הראשון.

להצמדה (איור E1)

יישרו את עורקי הסוללה עם חריצי ההרכבה בתא הסוללה של הכלי והחליקו את מארז הסוללה עד שהוא יכנס למקומו בנקישה.

להסרה (איור E2)

לחצו על כפתור שחרור הסוללה ומארז הסוללה ינתק מן התופס.

⚠ אזהרה: היו תמיד מודעים אל המיקום של הרגליים שלכם, ילדים או חיות מחמד, בעת לחיצה על כפתור שחרור הסוללה. עלולה להיגרם פציעה חמורה אם מארז הסוללה יפול. לעולם אל תסירו את מארז הסוללה במקומות גבוהים.

הרכבת רצועת הכתפיים הכפולה והחזקה של המכשיר

1. לבשו את רצועת הכתפיים הכפולה על הגוף שלכם והכניסו את שני החלקים של אבזם הרצועה אחד אל השני עד אשר יישמע "קליק" (איור F1).

2. יישרו את הווי של לוחית המותניים אל עינית לולאת רצועת הכתף על המוט ולחצו על המוט כלפי מטה באטיות (איור F2 ו-F3 ו-F4).

3. החזיקו את חותך המברשת עם שני הידיים בחלק הימני של הגוף שלכם (איור F5). ראש הגוזם אמור להיות מקביל לקרקע כך שיוכל לגעת בקלות בחומרים אותם יש לגזום מבלי שהמפעיל צריך להתכופף.

4. ניתן להשיג את שחרור גוזם החוט בשתי דרכים; שחררו את אבזם הרצועה (איור F6) או לחצו על ׁו הרצועה והורידו אותו מהעינית המקובעת על הפיר (איור F2).

⚠ אזהרה: במצב חירום, הסירו אותה מיד מהכתף, ללא קשר לדרך בה היא חוברה. שחרור אבזם הרצועה (איור F6) ושתי הידיים אשר מורידות את רצועת הכתפיים בכל צד היא שיטת שחרור מהיר

⚠ אזהרה: נא לא להשתמש ברצועת כתף אחת וברצועת כתף כפולה בעת ובעונה אחת.

הפעלה/כיבוי של המכשיר (איור G)

להפעלה

1. היזיזו את דוושת הנעילה כלפי מעלה עד שהיא תתאים לחלוטין לחריץ, החזיקו אותה במצב זה ולאחר מכן לחצו על מתג ההדק כדי להתחיל.

2. תוצאה של לחץ שונה על ההדק תהיה מהירויות סיבוב שונות של יחידת החיתוך. התאימו את המהירות כך שתתאים למשימה הנוכחית.

הודעה: המנוע מופעל רק כאשר ידית הנעילה מועברת קדימה ומתג ההדק לחץ בו זמנית.

לכיבוי

הרחיקו את המכונה מאזור החיתוך ושחררו את מתג ההדק כדי לכבות אותה.

⚠ אזהרה: הסירו תמיד את מארז הסוללה מן המכשיר בעת הפסקות ולאחר סיום העבודה.

G-1	דוושת נעילה	G-2	מתג הדק
-----	-------------	-----	---------

שינוי מצב מהירות (איור H)

המכשיר כולל שלושה מצבי מהירות.

בכל פעם שתהיה לחיצה על מתג מצב המהירות, מצב המהירות ישתנה.

מחוון המהירות יציג את מצב המהירות הפעילה: נורה אחת למהירות נמוכה, שתי נורות למהירות בינונית, שלוש נורות למהירות גבוהה. טווח המהירות הנמוך מספק שליטה טובה יותר על המכשיר וזמן פעולה ארוך יותר עם כל טעינה.

הודעה:

ניתן להגדיר את מצב המהירות לפני הפעלת המכונה או במהלך הפעולה.

המפעיל אוזב בה בשתי ידיו.

החליפו את ראש הגוזם בראש חותך המברשת

1. הסירו את מארז הסוללה מן המכשיר.
 2. סובבו את ראש הגוזם על מנת ליישר את חריץ הגליל עם חור הנעילה של המוט בתיבת ההילוכים והחדירו מייצב אל תוך החור (איור D1).
 3. סובבו את ראש הגוזם בכיוון השעון כדי להסיר אותו ממוט המנוע (איור D1 ו-D2).
 4. הלהב מגיע עם נדן. לפני הרכבת הלהב אל חותך המברשת, יש להסיר את הנדן מן הווי הנמצא על גבי הנדן (איור D3).
- הודעה: על מנת למנוע פציעה, עליכם ללבוש כפפות לפני כל פעולה אותה אתם מבצעים על הלהב בעל 3 השיניים.
5. הרכיבו את האגן הפנימי ואת כיסוי האגן למקומו, אם הם נפרדו מן המוט (איור D4).
 6. הרכיבו את הלהב אל מוט המנוע, כאשר אתם מוודאים שהשטח של הלהב מיושר עם גבשושית הגליל הפנימי. הרכיבו את הגליל החיצוני ואת האום (איור D5). הדקו ביד את האום נגד כיוון השעון.
 7. העמידו את תיבת ההילוכים נגד משטח מוצק לתמיכה. החזיקו ביד אחת את מוט חותך המברשת ועם היד השנייה איחזו מפתח ברגים של 61 מ"מ רב שימושי (לא כלול) על מנת להדק את האום נגד כיוון השעון (איור D6).
 8. הסירו את מגן גוזם הקו על ידי שחרור שני הבריחים עם דסקיות (איור D7).
 9. התקינו את מגן חותך המברשת (לא כלול) עם שני אומים ודסקיות מגוזם הקו, באותו אופן כמו מגן גוזם הקו (איור D8).

⚠ אזהרה: כאשר המכונה מצוידת בראש חותך המברשת, יש לבחור בזהירות את המגן המתאים.

הפעלה

- ⚠ אזהרה:** אל תניח לעובדה שאתה מכיר את המוצר להפוך אותך לפחות זהיר. זכור שחוסר זהירות של שבריר אחד של שנייה מספיק כדי לגרום לפציעה אישית חמורה.
- ⚠ אזהרה:** חבשו תמיד משקפי הגנה, ביחד עם מגני שמיעה. אם לא תעשו זאת, עצמים עלולים לחדור לעיניכם שלכם ועלולות לגרום לפציעה חמורה.
- ⚠ אזהרה:** אל תעשו שימוש בחיבורים או אביזרים אשר לא הומלצו על ידי יצרן מוצר זה. השימוש בחיבורים

⚠ אזהרה: אל תנסו לשנות את המוצר או ליצור אביזרים אשר אינם מומלצים לשימוש ביחד עם הגוזם. כל שינוי או הוספה מהווים שימוש לא נכון במכשיר ועלול ליצור תנאים מסוכנים שעלולים להוביל לפציעה אישית.

⚠ אזהרה: על מנת למנוע הפעלה מקרית אשר עלולה להוביל לפציעה אישית חמורה, הסירו תמיד את מארז הסוללה מן המכשיר בעת הרכבת חלקים.

⚠ אזהרה: כאשר המכשיר מצויד בראש חותך מברשת, יש להרכיב את בריח מחסום הבטיחות.

הרכבת המגן (איור B1 ו-B2)

⚠ אזהרה: חבשו תמיד כפפות בעת הרכבת או החלפת המגן. היו זהירים עם הלהב שעל גבי המגן והגנו על הידיים שלכם מפני חיתוך.

⚠ אזהרה: לעולם אין להפעיל את המכשיר כאשר המגן איננו נמצא במקומו. על המגן להיות תמיד על גבי המכשיר על מנת להגן על המשתמש! כאשר המגן נמצא במקומו, לעולם אין לסנות להסיר או לכונן את המגן. אם יש צורך להחליף את המגן, על הדבר להיעשות על ידי טכנאי שירות מוסמך!

הודעה: ישנם שני סוגים של מגנים התואמים למכונה זו. רק המגן עם האייקון ניתן לשימוש עם ראש גוזם קו ואסור להשתמש בו עם ראש חותך מברשת. היו זהירים ובחור את המגן המתאים בעת השימוש במכונה.

שחררו והסירו את שני האומים מהמגן, יישרו את חורי משענת המגן עם חורי ההרכבה ולאחר מכן נעלו את המגן על בסיס המוט בעזרת שני האומים ביחד עם שתי דסקיות הקפיצים.

⚠ אזהרה: וודאו שהמגן נעול במקומו בהתאם לאיורים B1 ו-B2, כל נעילה הפוכה תגרום לסכנה גדולה!

התאמת ידית האופניים

1. עצרו את המנוע והסרו את מארז הסוללה מן המכשיר, אם הוא מותקן.
2. במהלך המשלוח, ידית האופניים מותקנת על הפיר כפי שמודגם באיור C1.
3. שחררו את בורג הכנף על התושבת ולאחר מכן הרימו את ידית האופניים ב-081 מעלות סביב הפיר כפי שמודגם באיור C2.
4. סובבו את הידית ב-09° נגד כיוון השעון כדי שהיא תפנה אל ראש הגוזם (איור C3).
5. הדקו את בורג הכנף על מנת לאבטח את ידית האופניים במקומה.

⚠ אזהרה: סכנה לפציעה גופנית חמורה. הפעילו את הכלי רק כאשר ידית האופניים מותאמת בניצב למוט

אריזה (איור A1)

מפרטים

תיאור

הכירו את גוזם החוט שלכם (איור A1)

1. מחוון מהירות
2. מחוון Bluetooth®
3. לחצן מצב מהירות
4. מחוון מצב הסוללה
5. אבזם רצועה
6. לוחית מותניים
7. בורג איטום (2)
8. חור גישה לנעילת פיר
9. קו גוזם
10. ראש גוזם (ראש בליטה)
11. להב חוט החיתוך
12. מגן גוזם קו
13. מוט
14. ידית אופן
15. עיניות לנשיאת מערך
16. בריח כנף
17. מתג הדק
18. ידית נעילה
19. מסיר הסוללה
20. חיבורים חשמליים
21. בריח
22. כפתור שחרור סוללה
23. * מגן חותך מברשת
24. * להב בעל 3 שיניים
25. * נדן הלהב
26. * אוגן חיצוני (לשימוש עם ראש חותך מברשת בלבד)
27. * אום (לשימוש עם ראש חותך מברשת בלבד)
28. * מפתח משושה
- * נמכר בנפרד

להב מתכת בעל 3 שיניים	ראש הגוזם	רוחב חיתוך
	56 V	וולטז'
	נמוך: 3500 /דקה בינוני: 4500 /דקה גבוה: 5200 /דקה	n_0
	חוט ניילון מפותל של 2.7 מ"מ	סוג חוט חיתוך
ABB1203	/	להב חיתוך
30 ס"מ	45 ס"מ	רוחב חיתוך
0°C-40°C		טמפרטורת הפעלה מומלצת
-20°C - 70°C		טמפרטורת אחסון מומלצת
5°C - 40°C		טמפרטורת טעינה אופטימלית
5.4 ק"ג		משקל (ללא מארז סוללה)
96.3 dB(A) K=2.1 dB(A)	95 dB(A) K=1.6 dB(A)	רמת עוצמת קול נמדדת L_{WA}
83.4 dB(A) K=2.5 dB(A)	82 dB(A) K=3 dB(A)	רמת לחץ קול באוזן המפעיל L_{PA}
98 dB(A)	96 dB(A)	רמת עוצמת קול מובטחת (L_{WA} נמדדת על פי 2000/14/EC)
1.5 מ' /שנייה ² K=1.5 מ' /שנייה ²	1.2 מ' /שנייה ² K=1.5 מ' /שנייה ²	רטרט a_h
1.5 מ' /שנייה ² K=1.5 מ' /שנייה ²	1.2 מ' /שנייה ² K=1.5 מ' /שנייה ²	

- ערך הרטרט הכללי המוצהר נמדד בהתאם לשיטת בדיקה סטנדרטית וניתן להשתמש בו על מנת להשוות מכשיר אחד עם מכשיר אחר;
- ניתן להשתמש בערך הרטרט הכללי המוצהר בהערכה ראשונית של חשיפה.

הרכבה

⚠ אזהרה: אם ישנם חלקים ניזוקים או חסרים, אל תפעילו את המכשיר עד אשר חלקים אלו יוחלפו. שימוש במכשיר זה עם חלקים פגומים או חסרים עלול לגרום לפציעה אישית חמורה.

הודעה: פליטת הרטרט בעת השימוש המעשי במכשיר יכולה להיות שונה מן הערך המוצהר כאשר המכשיר נמצא בשימוש; על מנת להגן על המפעיל, על המשתמש ללבוש כפפות ומגני אוזניים בעת השימוש למעשה.

קראו את כל ההוראות!

סמלי בטיחות

⚠ אזהרה: הפעלה של מכשירים עלולה לגרום לעצמים זרים להיזרק אל תוך העיניים. דבר העלול לגרום לנזק חמור לעיניים. לפני ההפעלה של מכשיר מסוים, ענדו תמיד משקפי מגן או משקפי בטיחות עם הגנה צדדית, ובעת הצורך, הגנה עבור כל הפנים. אנו ממליצים על שימוש במסכת בטיחות רחבה מעל למשקפי המגן או על שימוש במשקפי בטיחות עם הגנה צדדית.

📖 קראו את מדריך ההוראות

⚠ אזהרה: סיכון שיור! אנשים בעלי מכשירים חשמליים כגון קוצבי לב, צריכים להתייעץ עם הרופא(ים) המטפל(ים) בהם לפני השימוש במכשיר זה. הפעלה של ציוד חשמלי בקרבת קוצבי לב עלולה להפריע לפעולת הקוצב או אפילו להפסיק את פעולתו.

יש לקרוא ולהבין את המדריך למפעיל		התראת בטיחות	
לבשו מגני אוזניים		לבשו מגני עיניים	
לבשו מגני ידיים		לבשו מגני ראש	
היזהרו מחפצים שנזרקים		נעלו נעליים עמידות להחלקה	
נתק את הסוללה לפני ביצוע כל פעולת תחזוקה		היו זהירים מדחף להב	
חוב חיתוך-רוחב החיתוך המקסימלי של חוט הגוזם		המרחק בין המכשיר ובין עוברי האורח בקרבתו צריך להיות לפחות 15 מ'	
אין להשתמש במזג אוויר גשום או להשאיר בחוץ בגשם.		קוטר חוט-קוטר חוט החיתוך מניילון	
אין לזרוק מוצרים חשמליים כחלק מכל אשפה ביתית. יש להביא את המכשיר למרכז מחזור מוסמך.		רמת עוצמת קול מובטחת. פליטת רעש אל הסביבה בהתאם לתקנת הנציבות האירופית.	
המוצר תואם להנחיות האירופיות הרלוונטיות.		הערכת התאמה בבריטניה.	
רמת הגנת כניסה	IPX5	Bluetooth®	
וולט	V	מהירות מרבית	n ₀
סיבובים או החזרות לדקה	דקה/...	זרם ישיר	
סנטימטר	ס"מ	קילוגרם	ג"ק
		מילימטר	מ"מ

הערה: סימן המילים והלוגו של Bluetooth® הם סימנים מסחריים רשומים בבעלות Bluetooth, inc GIS, וכל שימוש בסימנים אלו על ידי EGO הוא תחת רישיון.

HE

331

EGO™

POWER⁺ LINE TRIMMER

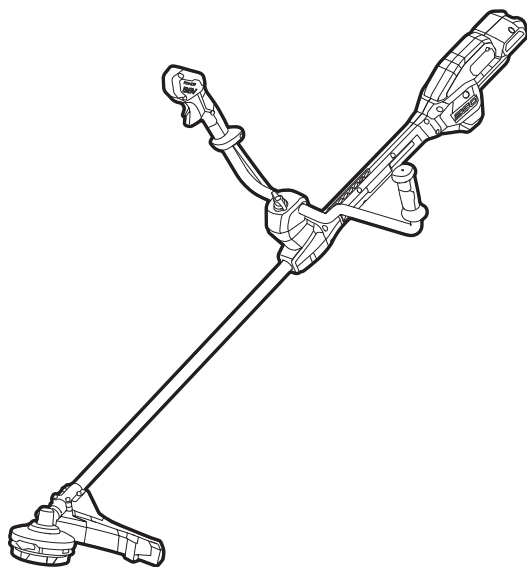

BCX4500

גוזם קו/חותך מברשת אלחוטי ליתיום-יון 56 וולט HE

جزارة خيوط لاسلكية ببطارية ليثيوم-أيون 56 فولت/قاطع أعصان AR

