

# EGO™

## PRO X

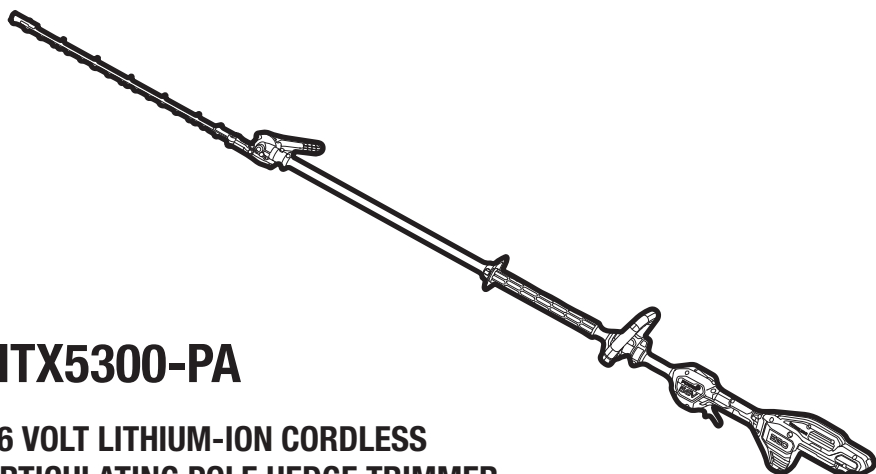

### HTX5300-PA

#### 56 VOLT LITHIUM-ION CORDLESS ARTICULATING POLE HEDGE TRIMMER

EN	56 Volt lithium-ion cordless articulating pole hedge trimmer	7	SL	56-Voltni litij-ionski brezžični obrezovalnik žive meje	173
DE	Gelenk-heckenschere, 56 volt lithium-ionen-akku	17	LT	Belaidės lankstinės pailgintos gyvatvorių žirklys su 56 voltų ličio jonų baterija	181
FR	Taille-haie sur perche articulée sans fil lithium-ion 56 volts	27	LV	56 Voltu litija-jonu bezvadu dzīvžoga šķēres ar teleskopisku kātu un šamīrsavienojumu	189
ES	Cortasetos inalámbrico de 56 voltios de iones de litio con tubo articulado	38	GR	Ασύρματο αρθρωτό κοντοραμαλιό μπουρντούρας ιοντων λιθίου 56 volt	199
PT	Corta-sebes de haste articulada sem fios com bateria de ião de lítio de 56 volts	49	TR	56 Volt lityum-iyon alynar sapli çit budama makinesi	210
IT	Tagliasiepi telescopico articolato cordless li-ion 56 volt	60	ET	56-Voldise liitiiumioonakuga, juhtmeta ja liigendiga teleskoopheklidõikur	220
NL	Draadloze heggenschaar 56 volt lithium-ion	70	UK	Триммер для живоплоту із шарнірною штангою та 56-вольтним літій-іонним акумулятором	230
DK	56 Volt litium-ion batteridrevet stanghækklipper med ledforbindelse	80	BG	56 волта литиево-ионна безкабелна съчленена прътова ножица за жив плет	241
SE	56 Volts sladdlös häcktrimmer med litium-jon-batteri	89	HR	Zglobne škare za živicu s 56-voltnim litij-ionskim baterijom	252
FI	56 Voltin litium-ioni-akkukäyttöinen nivelletty, varrellinen pensasleikkuri	98	KA	56 ვოლტობანი ლითიუმ-იონის უსადენო ბუჩქის საკრეჭი	262
NO	56 Volt lithium-ion trådløs hekktrimmer	107	SR	Bežični zglobni stubni trimer za živicu sa litijum-jonskom baterijom od 56 volti	275
RU	Беспроводной кусторез с шарнирно-сочлененной штангой и литий-ионным аккумулятором 56 в	116	BS	Akumulatorske makaze živicu sa zglobnim štapom i litij-ionskom baterijom od 56 v	285
PL	Bezprzewodowe nożyce do żywopłotu na wysięgniku przegubowym z akumulatorem litowo-jonowym 56 v	127	HE	גוזם גדרות אלחוטי בעל מוט מרפקי עם סוללת ליתיום-יון 56 וולט	311
CZ	56 V lithium-iontové akumulátorové kloubové tyčové nůžky na živý plot	137	AR	جزازة سياح عمودية مفصليّة لاسلكية ليثيوم-أيون 56 فولت	303
SK	56 V litium-iónové akumulátorové klbové nožnice na živý plot	145			
HU	56 Voltos vezeték nélküli litium-ion szétszedhető sövénynyíró	153			
RO	Trimmer pentru gard viu cu tijă articulată cu acumulator de litiu-ion de 56 volți	163			



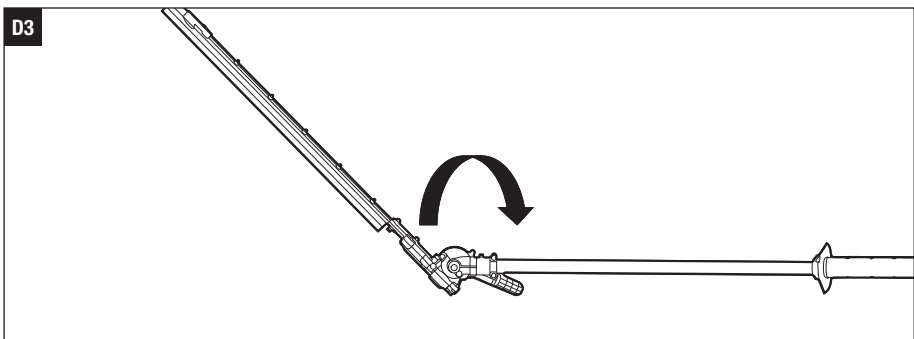
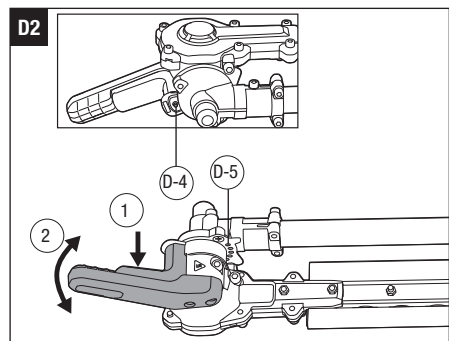
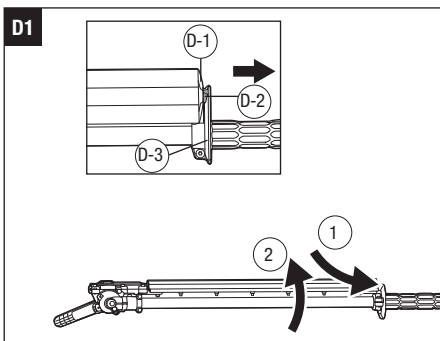
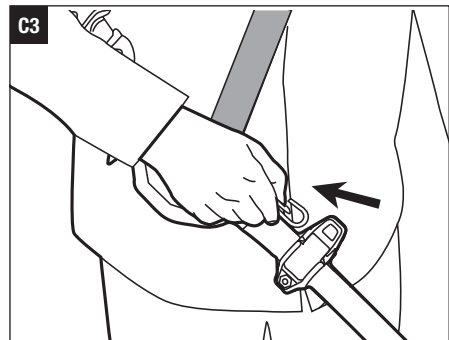
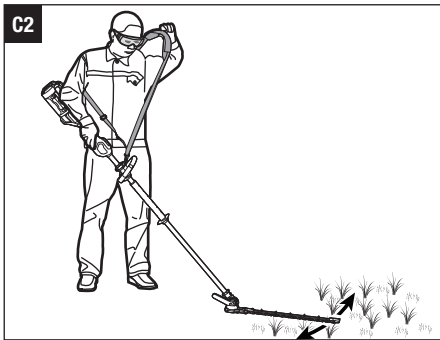
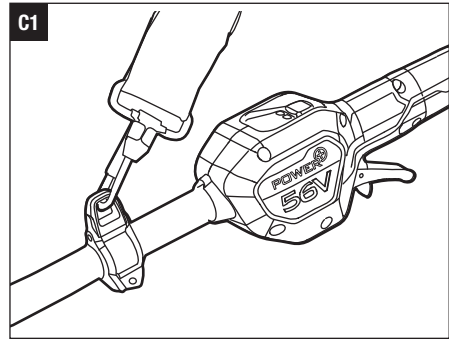
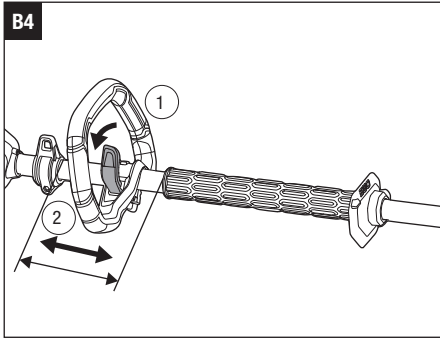

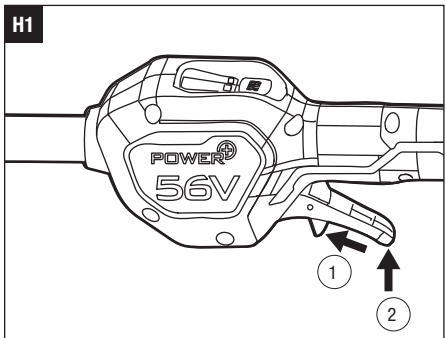
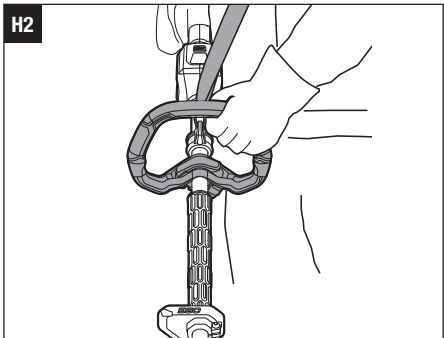
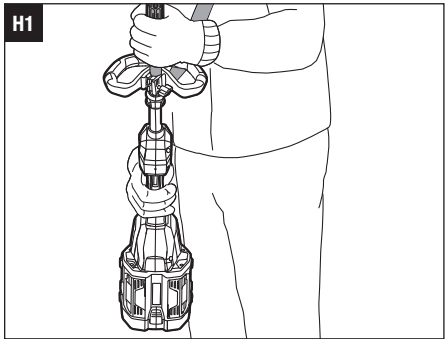
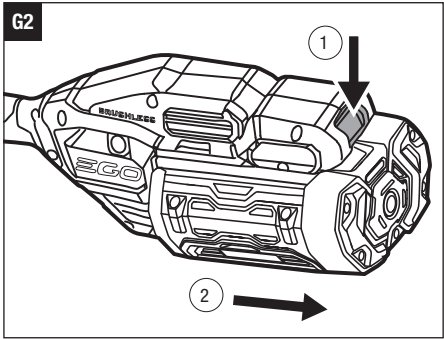
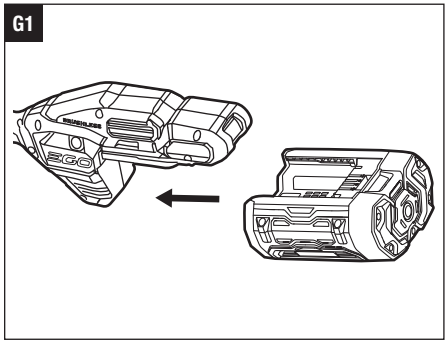
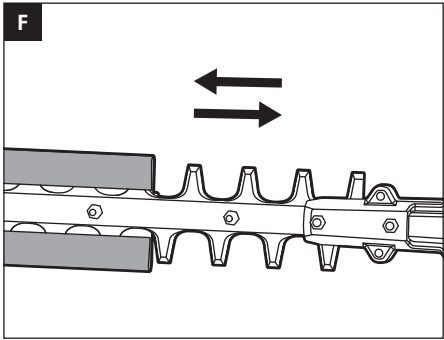
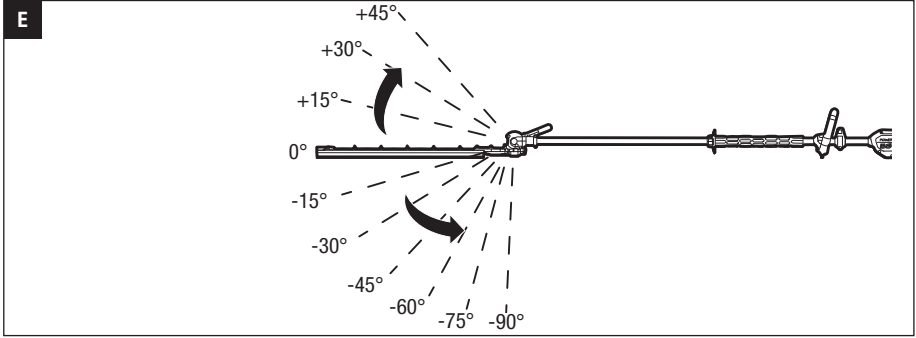

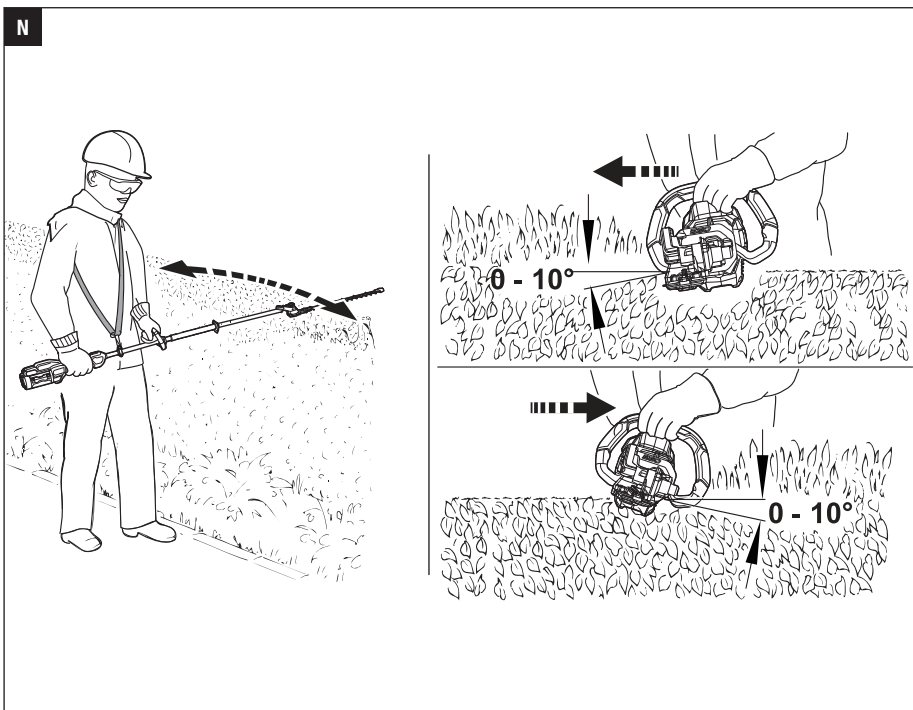
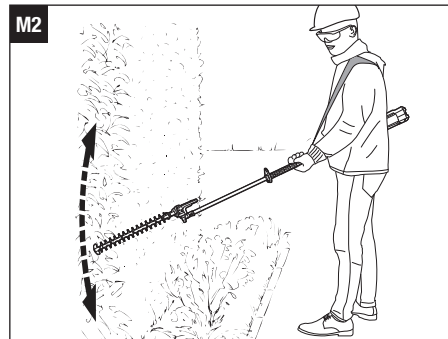
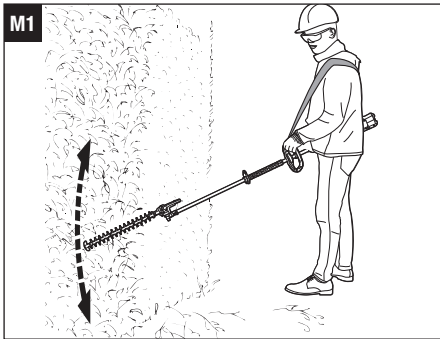
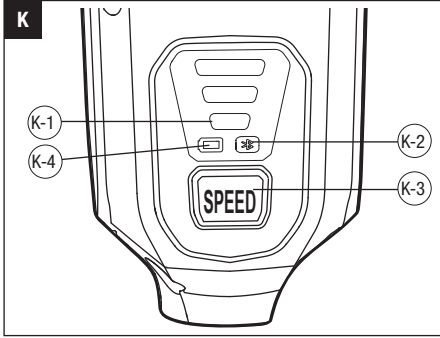

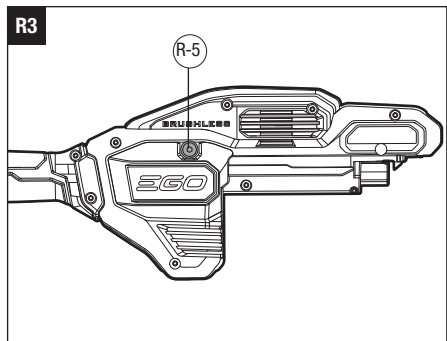
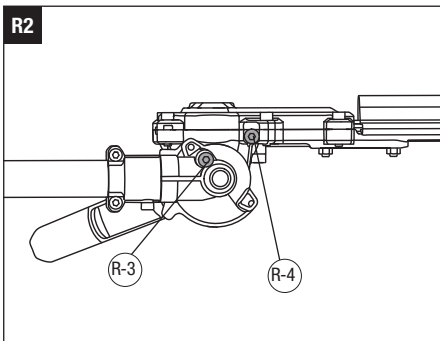
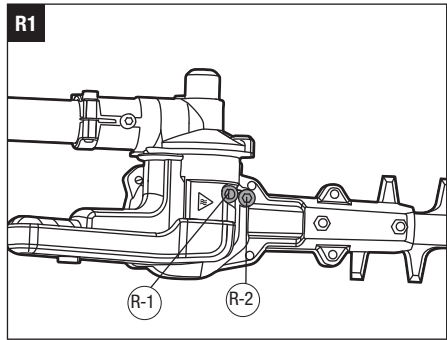
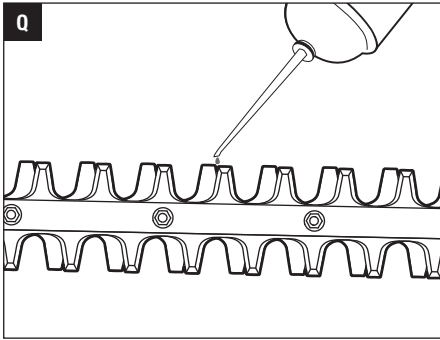
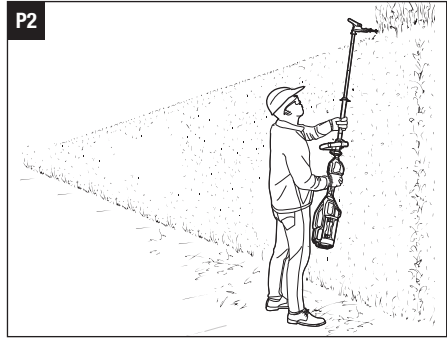
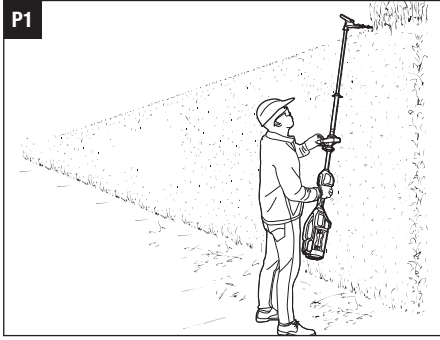

## READ ALL INSTRUCTIONS!

EN



### READ OPERATOR'S MANUAL

**⚠ WARNING:** To ensure safety and reliability, all repairs should be performed by a qualified service technician.

**⚠ WARNING:** Be sure to read and understand all safety instructions in this Operator's Manual, including all safety alert symbols such as "**DANGER**," "**WARNING**," and "**CAUTION**" before using this tool. Failure to follow all instructions listed below may result in electric shock, fire, and/or serious personal injury.

**SAVE ALL WARNINGS AND INSTRUCTIONS FOR FUTURE REFERENCE.**

## SAFETY SYMBOLS

**⚠ WARNING:** The operation of any power tools can result in foreign objects being thrown into your eyes, which can result in severe eye damage. Before beginning power tool operation, always wear safety goggles or safety glasses with side shields and a full face shield when needed. We recommend a Wide Vision Safety Mask for use over eyeglasses or standard safety glasses with side shields.



Safety Alert



Guaranteed sound power level. Noise emission to the environment according to the European community's Directive.



Wear Eye Protection



Wear Head Protection



Keep hands and feet away from the cutting tool.



Wear Protective Gloves



Bluetooth®

IPX5 Protection against water jets

.../min Per Minute



To reduce the risk of injury, user must read the operator's manual.



To prevent electrocution, do not operate within 15m of overhead electrical lines. Contact with or use near power lines may cause serious injury or electric shock resulting in death.



This product is in accordance with applicable EC directives.



This product is in accordance with applicable UK legislation.



Waste electrical products should not be disposed of with household waste. Take to an authorized recycler.



Direct Current

V

Voltage

mm

Millimeter

$n_0$

No Load Speed

**NOTE:** The Bluetooth® word mark and logos are registered trademarks owned by Bluetooth SIG, inc. and any use of such marks by EGO is under license.

## EN SPECIFICATIONS

Rated Voltage	56 V	
$n_0$	Low: 1600 /min Medium: 1800 /min High: 2000 /min	
Cutting Length	530 mm	
Cutting Capacity	28 mm	
Weight (without battery pack, blade guard)	4.8 kg	
Recommended Operating Temperature	0°C-40°C	
Recommended Storage Temperature	-20°C-70°C	
Recommended Charging Temperature	5°C-40°C	
Measured sound power level $L_{WA}$	101 dB(A) K=1.1 dB(A)	
Sound pressure level at working position $L_{PA}$	81 dB(A) K=1.1 dB(A)	
Guaranteed sound power level $L_{WA}$ (according to 2000/14/EC)	102 dB(A)	
Vibration $a_h$	Front Handle	3.9 m/s <sup>2</sup> K=1.5 m/s <sup>2</sup>
	Rear Handle	3.5 m/s <sup>2</sup> K=1.5 m/s <sup>2</sup>

- The declared vibration total value has been measured in accordance with a standard test method and may be used for comparing one tool with another;
- The declared vibration total value may also be used in a preliminary assessment of exposure.

**NOTICE:** The vibration emission during actual use of the power tool can differ from the declared value in which the tool is used; In order to protect the operator, user should wear gloves and ear protectors in the actual conditions of use.

## DESCRIPTION

### KNOW YOUR HEDGE TRIMMER (Fig. A1)

- Shoulder Strap
- Shaft
- Hand Guard
- Front Handle
- Battery-status Indicator
- Speed Indicator
- Bluetooth® Indicator
- Speed Mode Button
- Rear Handle
- Trigger Switch
- Lock-off Lever
- Shoulder Strap Loop
- Auxiliary Handle
- Release Lever
- Blade-angle Handle
- Detent
- Tip Protector
- Blade
- Blade Support
- Hex Key
- Blade Sheath
- Battery-release Button
- Latch

## PACKING LIST (FIG. A1)

### ASSEMBLY

**⚠ WARNING:** If any parts are damaged or missing, do not operate this product until the parts are replaced. Use of this product with damaged or missing parts could result in serious personal injury.

**⚠ WARNING:** Do not attempt to modify this product or create accessories not recommended for use with this product. Any such alteration or modification is misuse and could result in a hazardous condition leading to possible serious personal injury.

**⚠ WARNING:** To prevent accidental starting that could cause serious personal injury, always remove the battery pack from the machine when assembling parts.



### MOUNTING AND ADJUSTING THE AUXILIARY HANDLE

1. Stop the motor and remove the battery pack.
2. Loosen and remove the quick-release lever, clamping block, and wing nut from the auxiliary handle (Fig. B1).

B-1	Auxiliary Handle	B-3	Wing Nut
B-2	Quick-release Lever	B-4	Clamping Block

3. Push the auxiliary handle onto the shaft between the shoulder strap loop and front handle. Then insert the clamping block into the handle slot (Fig. B2).
4. Mount the quick-release lever and tighten the wing nut. Make sure that the auxiliary handle is positioned upwards and points toward the top of the rear handle (Fig. B3).
5. Pull the quick-release lever up to move/rotate the auxiliary handle to a comfortable operating position (Fig. B4).
6. Engage the quick-release lever to secure the auxiliary handle in place.

### MOUNTING THE SHOULDER STRAP

Depress the strap carabiner to open it and attach it onto the shoulder-strap loop (Fig. C1).

There are two ways to release the strap. Take it off from your shoulder directly (Fig. C2) or depress the carabiner and disconnect the shoulder strap from the shoulder-strap loop (Fig. C3).

When wearing the strap, no other wearable should interfere with the release and removal of the strap.

**⚠ WARNING:** If an emergency occurs, take it off from your shoulder immediately, no matter what way the strap is on.

You should not use the single-shoulder strap and double-shoulder strap simultaneously.

### UNFOLDING AND FOLDING THE CUTTING BLADES

#### To unfold

1. Ensure that the blade sheath is in place and the battery pack is removed from the hedge trimmer.
2. Push the lower part of the hand guard back toward the auxiliary handle to release the tip protector from the support block on the hand guard (Fig. D1).
3. Press and hold the release lever, rotate the blade-angle handle to unfold the cutting blades, from the storage position to the desired cutting position (Fig. D1, D2).

D-1	Tip Protector	D-4	Locking Pin
D-2	Support Block	D-5	Detent
D-3	Hand Guard		

4. Release the release lever. An audible click indicates that the locking pin is engaged in one of the detents.

#### To fold (Fig. D3)

1. Ensure that the blade sheath is in place and the battery pack is removed from the hedge trimmer.
2. Press and hold the release lever, rotate the blade-angle handle to fold the cutting blades next to the shaft.
3. Release the release lever.
4. Push the lower part of the hand guard back toward the auxiliary handle to allow the tip protector to enter, then release the hand guard to ensure the tip protector rests on the support block.

### ADJUSTING THE ANGLE OF THE CUTTING BLADES (FIG. E)

The angle of the cutting blades can be adjusted to 3 different positions UPWARDS and 6 positions DOWNWARDS to achieve a proper working position. Adjust the cutting head to a suitable working position before operating the hedge trimmer.

1. Ensure that the blade sheath is in place and the battery pack is removed from the hedge trimmer.
2. Press and hold the release lever, rotate the blade-angle handle to swing the cutting blades to the desired cutting position (Fig. D2).
3. Release the release lever. An audible click indicates that the locking pin is engaged.

**NOTICE:** Check and ensure that the locking pin is securely engaged in one of the detents

## OPERATION

**⚠ WARNING:** Never cut near power lines, electric cords, or other electric sources. If the blades jam on any electrical cord or line, DO NOT TOUCH THE BLADES OR THE UNINSULATED SHAFT! THEY CAN BECOME ELECTRICALLY LIVE AND MAY BE VERY DANGEROUS. Continue to hold the hedge trimmer by the insulated rear handle or lay it down and away from you in a safe manner. Disconnect the electrical service to the damaged line or cord before attempting to free the blades from the line or cord. Contact with the blade, other conductive parts of the hedge trimmer, or live electric cords or lines will result in death by electrocution or serious injury.

**⚠ WARNING:** Do not allow familiarity with this product to make you careless. Remember that a careless fraction of a second is sufficient to inflict serious injury.

**⚠ WARNING:** Always wear eye protection with side shields, along with hearing protection. Failure to do so could result in objects being thrown into your eyes and other possible serious injuries.

**⚠ WARNING:** To prevent accidental starting that could cause serious personal injury, always remove the battery pack from the tool when assembling parts, making adjustments, cleaning, or when not in use.

**⚠ WARNING:** Do not use any attachments or accessories not recommended by the manufacturer of this product. The use of attachments or accessories not recommended can result in serious personal injury.

Before each use, inspect the entire product for damaged, missing, or loose parts, such as screws, nuts, bolts, caps, etc. Securely tighten all fasteners and caps and do not operate this product until all missing or damaged parts are replaced.

## APPLICATIONS

The product may be used in rain. You may use this product for trimming low and tall hedges, shrubs and bushes and similar material with a branch diameter of less than  $\varnothing 28$  mm.

**NOTICE:** The machine is to be used only for its prescribed purposes. Any other use is deemed to be a case of misuse.

## REMOVING/INSTALLING THE BLADE SHEATH (Fig. F)

**⚠ WARNING:** Always wear gloves when removing or installing the blade sheath. Be careful with the blade and protect your hands from being injured by the blade.

1. The hedge trimmer is shipped with the blade sheath installed. Before use, slide the blade sheath off along the blade ridge and remove it.
2. After using and before storing or transporting the hedge trimmer, clean the blade and slide the blade sheath onto the blade, cover the entire length of the blade and make sure that the open side is facing upward.

## ATTACHING/DETACHING THE BATTERY

Use only with EGO's battery packs and chargers listed in Fig.A2.

**NOTE: Fully charge battery pack before first use.**

## To Attach (Fig. G1)

Align the battery ribs with the mounting slots in the machine battery port and slide the battery pack until it snaps into position.

## To Detach (Fig. G2)

Depress the battery-release button and the battery pack will disengage from the latch.

**⚠ WARNING:** Always be aware for the location of your feet, children, or pets when pressing the battery-release button. Serious injury could result in if the battery pack falls. NEVER remove the battery pack at a high location.

## HOLDING THE MACHINE

Hold the hedge trimmer with one hand on the rear handle and with your other hand on the front handle or the auxiliary handle (Fig. H1, H2).

**⚠ WARNING:** Always keep both hands on the hedge trimmer handles. Never hold shrubs with one hand and operate the hedge trimmer with the other. Failure to heed this warning may result in serious injury.

## STARTING/STOPPING THE MACHINE

Before operating, remove the blade sheath and hold the trimmer with both hands, one hand on the rear handle and the other on the front handle. Then check for balanced footing, upright standing and a proper cutting distance. Make sure that the cutting blade is not touching the ground or any other objects.

## To Start (Fig. J)

1. Move the lock-off lever forward and then press the trigger switch to start.
2. The further the trigger switch is depressed, the greater the speed. Adjust the speed to suit the task at hand.

**NOTICE:** The motor starts only when the lock-off lever is moved forward and the trigger switch is depressed at the same time.

## To Stop

Move the machine away from the cutting area and release the trigger switch to stop it.

**⚠ WARNING:** Always remove the battery pack from the machine during work breaks and after finishing work.

**CHANGING SPEED MODE (FIG. K)**

The machine features three speed modes. Each time the speed mode switch is pressed, the speed will change.

The speed indicator will display the active speed status: One light for low speed, two lights for medium speed, three lights for high speed. The low speed mode provides better control of the machine and longer operating time per charge.









**NOTICE:** The speed mode can be set before the machine is turned on OR during operation.

When the machine is re-started after a break, the speed mode will return to the previous speed.

K-1	Speed Indicator	K-3	Speed Mode Button
K-2	Bluetooth® Indicator	K-4	Battery-status Indicator

**BATTERY-STATUS INDICATOR AND SPEED INDICATOR (FIG. K)**

The battery-status indicator shows the charge level and the working status of the battery pack, and the speed indicator shows the working status of the machine as shown in the chart below. The battery-status indicator and the speed indicator will illuminate when the machine is started OR the speed mode button is pressed.

Indicator Lights		Meaning
<b>Battery-status indicator</b>	Solid green	 Battery charge level of 20% to 100%
	Flashing green	 Battery charge level of 10% to 20%
	Solid red	 Battery charge level of less than 10%
	Flashing red	 The battery pack is nearly depleted and needs to be charged immediately.
	Solid orange	 The battery pack is overheated. Cool the battery pack until the temperature drops below 67°C. See “ <b>Battery High-temperature Protection</b> ” below
	Flashing red/ green alternately	 The battery pack electronics error. Replace the battery pack or contact EGO customer service center. See “ <b>Battery Electronics Error Protection</b> ” below.
<b>Speed indicator (the illustrates show the high speed)</b>	Solid green	 The machine is working properly.
	Solid orange	 The machine is overheated. Cool the machine until the temperature drops below 80°C. See “ <b>Machine High-temperature Protection</b> ” below.
	Flashing orange	 The machine is overloaded. See “ <b>Machine Overload Protection</b> ” below.

## Battery High-temperature Protection

If the battery temperature exceeds 70°C during operation, the temperature-protection circuit will immediately shut off the machine to protect the battery pack from overheating damage. The battery-status indicator will glow solid orange. Release the trigger and wait until the overheated battery cools down and the indicator turns green, then restart the machine.

## Battery Electronics Error Protection

When the battery pack electronics error occurs, the battery-status indicator will flash red/green alternately and the machine will shut off in 3 seconds. Replace the battery pack or contact EGO customer service center.

## Machine Overload Protection

This machine has built-in overload circuit protection. When the machine is overloaded, the motor will stop and the speed indicator will flash orange. Remove the battery pack from the machine, then reattach the battery pack and restart the machine. Decrease the load on the machine, avoid too long or oversize cutting line or cutting on the heavy/woody shrubs.

## Machine High-temperature Protection

If the machine temperature exceeds 90°C during operation, the temperature-protection circuit will immediately shut off the machine from overheating damage. The speed indicator will glow solid orange. Release the trigger and wait until the overheated machine cools down and the speed indicator turns green, then restart the machine.

## COMMUNICATION TECHNOLOGY

For information on our full range of connected products and services, including connection instructions, please scan the QR Code below or visit [www.egopowerplus.eu/connect](http://www.egopowerplus.eu/connect).



## USING THE HEDGE TRIMMER

**⚠ WARNING:** Avoid trimming too much at one time or through the heavy shrubbery. This can cause the blades to bind and slow, reducing the cutting efficiency.

**⚠ WARNING:** To prevent serious personal injury, keep hands away from blades. Do not attempt to remove cut material or hold material to be cut when the blades are moving. Make sure that the blades have completely stopped and the battery pack is removed before clearing jammed material from blades. Do not grasp the exposed cutting blades or cutting edges when picking up or holding the unit.

**⚠ WARNING:** Clear the area to be cut before each use. Remove all objects, such as cords, lights, wire, or string which can become entangled in the cutting blade and create a risk of serious personal injury.

**NOTICE:** For new growth, a wide sweeping is suitable for the stems fed directly into the cutting blade. For older growth, a sawing movement is good for trimming the thicker stems. A non-powered hand saw or pruning saw is suggested for trimming the large stems first.

## Cutting Close to the Ground

1. Set the cutting blades to a suitable angle.
2. Swing the hedge trimmer right and left in an arc and do not rest the cutter blade on the ground (Fig. L).

## Cutting the Side of the Hedge (Fig. M1, M2)

1. Set the cutting blades to a suitable angle.
2. Slowly swing the hedge trimmer up and down in an arc as you move along the hedge.

## Cutting the Top of the Hedge (Fig. N)

1. Hold the cutting blades at an angle of 0° to 10° to the top of the hedge.
2. Swing the hedge trimmer horizontally and in an arc while making the cut.

## Cutting Overhead (Fig. P1, P2)

1. Set the cutting blades completely to a suitable angle.
2. Hold the hedge trimmer and slowly swing it in an arc to make maximum use of its reach.

**⚠ WARNING:** Any overhead working position is tiring. To minimize the risk of accidents, work in such positions for short periods only. Set the angle of the blades to maximum so that the machine can be held in a lower, less tiring position while still providing adequate reach.

## MAINTENANCE

**⚠ WARNING:** When servicing, use only identical replacement parts. Use of any other parts may create a hazard or cause product damage. To ensure safety and reliability, all repairs should be performed by a qualified service technician.

**⚠ WARNING:** To avoid serious personal injury, always remove the battery pack from the product when cleaning or performing any maintenance.

**⚠ WARNING:** Blades are sharp. When handling the blade assembly, wear non-slip, heavy-duty protective gloves. Do not place your hand or fingers between blades or in any position where they could get pinched or cut. NEVER touch blades or service the unit with battery pack installed.

### CLEANING

- Use a soft brush to remove debris from all air intakes and cutting blade.
- To remove pitch and other sticky residue, spray the blades with resin solvent. Run the motor briefly so that the solvent is evenly distributed.
- Wipe the surface with a dry cloth.

**⚠ WARNING:** Avoid using solvents when cleaning plastic parts. Most plastics are susceptible to damage from various types of commercial solvents. Use clean clothes to remove dirt, dust, oil, grease, etc.

All hedge trimmer service, other than the items listed in these maintenance instructions, should be performed by competent hedge trimmer service personnel.

### SHARPENING THE BLADES

When cutting performance and behavior begin to deteriorate, re-sharpen the blades. It is recommended to have the blades re-sharpened by a qualified service technician.

**NOTICE:** Do not operate your hedge trimmer with dull or damaged blades. This may cause overload and will give unsatisfactory cutting results.

### LUBRICATING THE BLADES (Fig. Q)

For best operation and longer blade life, lubricate the hedge trimmer blade with light-weight machine oil before and after each use.

1. Remove the battery pack from your hedge trimmer.

2. Lay the hedge trimmer on a flat surface. Apply some light-weight machine oil along the edge of the top blade.

**NOTICE:** If you need to use the hedge trimmer for a long time, it is recommended to take a break and remove the battery to oil the blade.

**NOTICE:** If the upper blades are aligned completely with the lower ones, start the hedge trimmer and then stop it to offset the blades before lubrication.

**NOTICE:** Do not operate your hedge trimmer with dull or damaged cutting blades. This may cause overload and unsatisfactory cutting results.

### TRANSMISSION GEARS LUBRICATION

For best operation and longer lifetime, lubricate the transmission gears with a special grease (4-5 ml each time) after every 50 hours operation.

The special grease should meet the following requirements:

1. Belong to DIN51818: NLGI-2 cone penetration degree.
2. Composed of polyurea thickeners + synthetic lubricating oil.
3. Excellent low-temperature startup, EP, mechanical shearing, abrasion resistance and oxidative stability properties.
4. Operation temperature must contain -40~180°C.

Remove the battery and the sealing bolts (Fig. R1, R2, R3).

**NOTICE:** Use a 5 mm hex key (not included) to handle sealing bolts 1 – 4, use the included hex key to remove sealing bolt 5.

Lubricating the transmission gears through the oil-hole.

R-1	Sealing Bolt 1	R-4	Sealing Bolt 4
R-2	Sealing Bolt 2	R-5	Sealing Bolt 5
R-3	Sealing Bolt 3		

**⚠ WARNING:** The sealing bolt 4 shall not be lost. Operation of the machine without it may result in injury to the user. Please be sure to secure it in place before using the machine.

## TRANSPORTING AND STORING

- Always place the blade sheath onto the blade before storing or transporting. Use caution to avoid the sharp teeth of the blade. For saving space, fold the hedge trimmer to its storage position (see Fig. D1)
- Clean the hedge trimmer thoroughly before storing.
- Store the hedge trimmer indoors, in a dry place that is inaccessible to children.
- Keep away from corrosive agents such as garden chemicals and deicing salts.

## Protecting the environment



Do not dispose of electrical equipment, used battery and charger into household waste!

Take this product to an authorized recycler and make it available for separate collection. Electric tools must be returned to an environmentally compatible recycling facility.

## TROUBLESHOOTING

PROBLEM	CAUSE	SOLUTION
Hedge trimmer doesn't work.	<ul style="list-style-type: none"> <li>■ The battery pack is not attached to the hedge trimmer.</li> <li>■ No electrical contact between the hedge trimmer and battery pack.</li> <li>■ The battery pack charge is depleted.</li> <li>■ The battery pack is too hot. See the chapter "<b>Battery High-temperature Protection</b>".</li> <li>■ The hedge trimmer is too hot. See the chapter "<b>Machine High-temperature Protection</b>".</li> <li>■ The hedge trimmer is used at low temperatures.</li> <li>■ The lock-off lever and trigger switch are not depressed simultaneously.</li> <li>■ The blade is jammed.</li> <li>■ The battery pack has electronics error. See the chapter "<b>Battery Electronics Error Protection</b>".</li> </ul>	<ul style="list-style-type: none"> <li>■ Attach the battery pack to the hedge trimmer.</li> <li>■ Remove battery pack, check contacts and reinstall the battery pack.</li> <li>■ Charge the battery pack.</li> <li>■ Remove the battery pack and cool the battery pack until the temperature drops below 67°C.</li> <li>■ Remove the battery pack and cool the hedge trimmer until the temperature drops below 80°C.</li> <li>■ Place the battery pack and the machine at room temperature (above 0°C) and charge the battery pack fully. Contact EGO customer service center if the machine still does not work.</li> <li>■ Move the lock-off lever forward and press the trigger switch at the same time.</li> <li>■ Remove the battery pack from the machine, remove the obstruction carefully, then reinsert the battery pack and restart the machine.</li> <li>■ Replace the battery pack or contact EGO customer service center.</li> </ul>
Excessive vibration or noise.	<ul style="list-style-type: none"> <li>■ Dry or corroded blades.</li> <li>■ Blades or blade support is bent.</li> <li>■ Bent or damaged teeth.</li> <li>■ Loose bolts.</li> </ul>	<ul style="list-style-type: none"> <li>■ Lubricate the blades, following the instructions in the "<b>LUBRICATING THE BLADES</b>" section in this manual.</li> <li>■ Replace with a new blade or support. Contact EGO service center for blade or support replacement.</li> <li>■ Replace with a new blade. Contact EGO service center for blade replacement service.</li> <li>■ Check all loose bolts. Use an adjustable wrench and the included hex wrench to tighten the loose bolts.</li> </ul>



## EN WARRANTY

### EGO WARRANTY POLICY

Please visit the website [egopowerplus.eu](http://egopowerplus.eu) for full terms and conditions of the EGO Warranty policy.



## ALLE ANWEISUNGEN LESEN!



### LESEN SIE DIE BETRIEBSANLEITUNG

DE

**! WARNUNG:** Um die Sicherheit und Zuverlässigkeit zu gewährleisten, sollten alle Reparaturen nur von qualifizierten Servicetechnikern durchgeführt werden.

**! WARNUNG:** Vor der Benutzung des Geräts sollten Sie alle Sicherheitsanweisungen in dieser Bedienungsanleitung gelesen und verstanden haben. Das gilt auch für die Hinweise „GEFAHR“, „WARNUNG“ und „VORSICHT“. Die Nichtbeachtung der aufgeführten Anweisungen kann zu Stromschlägen, Bränden und/oder schweren Verletzungen führen.

**HEBEN SIE ALLE WARN- UND BEDIENHINWEISE FÜR NACHSCHLAGEZWECKE AUF.**

## WARNSYMBOL

**! WARNUNG:** Beim Betrieb von Elektrowerkzeugen besteht die Gefahr, dass Fremdkörper in Ihre Augen geschleudert werden und Sie dadurch schwerwiegende Augenschäden davontragen. Tragen Sie immer eine Schutzbrille, wenn möglich mit Seitenschutz oder, falls nötig, einen vollen Gesichtsschutz, bevor Sie Arbeiten mit dem Elektrowerkzeug verrichten. Wir empfehlen Ihnen, einen Gesichtsschutz über Ihrer eigenen Brille oder eine herkömmliche Schutzbrille mit Seitenschutz zu tragen.



Warnhinweis



Garantierter Schalleistungspegel. Geräuschemission an die Umgebung gemäß Richtlinie der Europäischen Gemeinschaft



Augenschutz tragen



Kopfschutz tragen



Halten Sie Hände und Füße von dem Schneidwerkzeug fern.



Schutzhandschuhe tragen



Bluetooth®

IPX5

Strahlwassergeschützt

.../min

pro Minute



Um das Verletzungsrisiko zu verringern, muss der Benutzer die Bedienungsanleitung lesen.



Arbeiten Sie zur Vorbeugung gegen Stromschlag in mindestens 15 m Abstand von Oberleitungen. Eine Verwendung des Gerätes in der Nähe von Stromleitungen oder eine Berührung solcher Leitungen kann zu schweren Verletzungen oder zu einem Stromschlag mit Todesfolge führen.



Dieses Produkt erfüllt die einschlägigen CE-Richtlinien.



Dieses Produkt erfüllt die einschlägigen Vorschriften in GB.



Elektrische Altgeräte dürfen nicht im Hausmüll entsorgt werden. Bringen Sie das Gerät zu einem Wertstoffhof bzw. zu einer amtlichen Sammelstelle.



Gleichstrom

V

Spannung

mm

Millimeter

n<sub>0</sub>

Leerlaufdrehzahl

**ANMERKUNG:** Das Bluetooth® Zeichen und dessen Logos sind eingetragene Marken von Bluetooth SIG, Inc. und deren Verwendung durch EGO ist lizenziert.

## TECHNISCHE DATEN

DE

Nennspannung		56 V ---
$n_0$		Niedrig: 1600 min <sup>-1</sup> Mittel: 1800 min <sup>-1</sup> Hoch: 2000 min <sup>-1</sup>
Schnittlänge		530 mm
Schnittleistung		28 mm
Gewicht (ohne Akku, Schneidschutz)		4,8 kg
Empfohlene Betriebstemperatur		0°C-40°C
Empfohlene Lagertemperatur		-20°C-70°C
Empfohlene Ladetemperatur		5°C-40°C
Gemessener Schalleistungspegel $L_{WA}$		101 dB(A) K=1,1 dB(A)
Schalldruckpegel in Arbeitsposition $L_{PA}$		81 dB(A) K=1,1 dB(A)
Garantierter Schalleistungspegel $L_{WA}$ (nach 2000/14/EG)		102 dB(A)
Vibration $a_h$	Vorderer Griff	3,9 m/s <sup>2</sup> K=1,5 m/s <sup>2</sup>
	Hinterer Griffbügel	3,5 m/s <sup>2</sup> K=1,5 m/s <sup>2</sup>

- Der angegebene Vibrationsgesamtwert wurde nach einem Standard-Prüfverfahren gemessen und kann zum Vergleich mit einem anderen Werkzeug herangezogen werden.
- Der angegebene Vibrationsgesamtwert kann auch zur vorläufigen Risikobewertung herangezogen werden.

**HINWEIS:** Die beim Einsatz des Elektrowerkzeugs entstehenden Istvibrationen können von dem angegebenen Wert abweichen. Zum Schutz des Benutzers sollten Handschuhe und ein Gehörschutz während des Geräteinsatzes getragen werden.

## BESCHREIBUNG

### AUFBAU (Abb. A1)

- Schultergurt
- Schaft
- Handschutz
- Vorderer Griff

- Ladeanzeige
- Drehzahlanzeige
- Bluetooth® Anzeige
- Geschwindigkeits-Wählschalter
- Hinterer Griff
- Ein-/Ausschalter
- Verriegelungshebel
- Schultergurtschlaufe
- Zusatzgriff
- Entriegelungshebel
- Winkelverstellung
- Rastung
- Schutzhülle
- Messer
- Messerrücken
- Sechskantschlüssel
- Messerhülle
- Akku-Entriegelungstaste
- Verschluss

## LIEFERUMFANG (ABB. A1)

### MONTAGE

**⚠️ WARNUNG:** Gerät nicht in Betrieb setzen, wenn Teile schadhaft sind oder fehlen. Fehlende oder beschädigte Teile zuerst ersetzen. Die Verwendung dieses Produkts mit beschädigten oder fehlenden Teilen kann zu schweren Verletzungen führen.

**⚠️ WARNUNG:** Nicht versuchen, das Gerät umzubauen oder Zubehör zu produzieren, das für dieses Gerät nicht empfohlen wird. Derartige Umbauten oder Veränderungen stellen eine Zweckentfremdung dar und können zu schweren Verletzungen führen.

**⚠️ WARNUNG:** Um einen unbeabsichtigten Anlauf und dadurch hervorgerufene schwere Verletzungen zu verhindern, muss der Akku beim Montieren von Teilen immer zuerst vom Gerät abgenommen werden.

## MONTAGE UND EINSTELLUNG DES ZUSATZGRIFFS

1. Motor ausschalten und Akku abnehmen.
2. Schnellspannhebel, Klemmstück und Flügelmutter vom Zusatzhandgriff abmontieren (Abb. B1)

B-1	Zusatzgriff	B-3	Flügelmutter
B-2	Schnellspannhebel	B-4	Klemmstück

3. Den Zusatzhandgriff zwischen Schultergurtschlaufe und vorderem Griff am Stab anbringen. Das Klemmstück anschließend in die Aufnahme am Griff einsetzen (Abb. B2).
4. Schnellspannhebel montieren und Flügelmutter festziehen. Der Zusatzgriff muss nach oben zum hinteren Griff zeigen (Abb. B3).
5. Schnellspannhebel hochklappen, um den Zusatzgriff auf eine angenehme Arbeitsposition einzustellen (Abb. B4).
6. Den Zusatzgriff an Ort und Stelle mit dem Schnellspannhebel arretieren.

## BEFESTIGEN DES SCHULTERGURTS

Gurtkarabiner zum Öffnen eindrücken und in die Schultergurtschlaufe einhängen (Abb. C1).

Es gibt zwei Möglichkeiten den Schultergurt zu lösen. Entweder direkt von der Schulter abnehmen (Abb. C2) oder den Karabiner öffnen und den Schultergurt aus der Schlaufe ziehen (Abb. C3).

Beim Tragen des Gurts sollte kein anderes tragbares Zubehör ein Lösen und Abnehmen des Gurts beeinträchtigen.

**⚠️ WARNUNG:** In Notfällen sofort von der Schulter nehmen, ganz gleich, wie der Gurt umgelegt ist.

Den einfachen Schultergurt und den doppelten Schultergurt nicht gleichzeitig verwenden.

## AUS- UND EINKLAPPEN DER MESSER

### Ausklappen

1. Die Hülle sollte an den Messern angebracht und der Akku nicht an der Heckenschere angeschlossen sein.
2. Den unteren Teil des Handschutzes in Richtung Zusatzgriff schieben, um die Schutzkappe vom Stützblock des Handschutzes zu lösen (Abb. D1).
3. Den Entriegelungshebel gedrückt halten und an der Winkelverstellung drehen. Die Messer werden aus der Transportposition in die gewünschte Arbeitsposition ausgeklappt (Abb. D1, D2).

D-1	Schutzhülle	D-4	Sicherungsstift
D-2	Stützblock	D-5	Rastung
D-3	Handschutz		

DE

4. Entriegelungshebel loslassen. Der Sicherungsstift rastet hörbar in eine der Rastpositionen ein.

### Einklappen (Abb. D3)

1. Die Hülle sollte an den Messern angebracht und der Akku nicht an der Heckenschere angeschlossen sein.
2. Entriegelungshebel gedrückt halten und die Messer mit der Winkelverstellung in Schaftrichtung verstellen.
3. Entriegelungshebel loslassen.
4. Den unteren Teil des Handschutzes in Richtung Zusatzgriff schieben, damit die Schutzkappe anschlagen kann. Anschließend den Handschutz loslassen, sodass die Schutzkappe am Stützblock anliegt.

## MESSERWINKEL EINSTELLEN (ABB. E)

Um eine geeignete Arbeitsposition einstellen zu können, kann die Heckenschere auf 3 verschiedene Positionen AUFWÄRTS und 6 Positionen ABWÄRTS eingestellt werden. Vor dem Einsatz der Heckenschere die Messer auf eine geeignete Arbeitsposition einstellen.

1. Die Hülle sollte an den Messern angebracht und der Akku nicht an der Heckenschere angeschlossen sein.
2. Den Entriegelungshebel gedrückt halten und an der Winkelverstellung drehen, um die Messer auf die gewünschte Arbeitsposition einzustellen (Abb. D2).
3. Entriegelungshebel loslassen. Wenn der Sicherungsstift einrastet, ist ein Klickgeräusch zu hören.

**HINWEIS:** Der Sicherungsstift muss in einer der Rasten fest verankert sein

## BETRIEB

**⚠️ WARNUNG:** Auf keinen Fall in der Nähe von Hochspannungsleitungen, Stromkabeln oder anderen Stromquellen arbeiten. DIE MESSER ODER DEN UNISOLIERTEN SCHAFT NICHT BERÜHREN, falls die Messer auf eine Elektroleitung bzw. ein Kabel treffen! SIE WERDEN DADURCH LEITEND UND SOMIT ZU EINER GEFAHRENQUELLE. Die Heckenschere weiter am isolierten hinteren Griff festhalten oder in einem gewissen Sicherheitsabstand auf den Boden legen. Die Stromzufuhr zur beschädigten Leitung bzw. zum Kabel trennen. Erst

danach versuchen, die verfangene Elektroleitung bzw. das Kabel aus den Messern zu entfernen. Der Kontakt mit den Messern, anderen leitfähigen Teilen der Heckenschere oder stromführenden Elektrokabeln oder -leitungen kann zum Tod durch Stromschlag oder zu schweren Verletzungen führen.

**⚠️ WARNUNG:** Auch wenn Sie sich mit dem Gerät auskennen, sollten Sie sich nicht zu einer gewissen Nachlässigkeit verleiten lassen. Denken Sie daran, dass ein kurzer Moment der Unachtsamkeit zu ernsthaften Verletzungen führen kann.

**⚠️ WARNUNG:** Tragen Sie immer einen Augenschutz mit Seitenschutz und einen Gehörschutz. Andernfalls besteht die Gefahr, dass Gegenstände in Ihre Augen geschleudert werden oder andere schwere Verletzungen verursacht werden.

**⚠️ WARNUNG:** Um einen unbeabsichtigten Geräteanlauf bei der Montage von Teilen, bei Einstellarbeiten, beim Reinigen oder bei Nichtgebrauch zu verhindern, muss der Akku vom Gerät abgenommen werden. Andernfalls besteht schwere Verletzungsgefahr.

**⚠️ WARNUNG:** Verwenden Sie keine Anbauwerkzeuge oder Zubehörteile, die nicht vom Hersteller dieses Produkts empfohlen worden sind. Der Gebrauch von nicht empfohlenen Anbauwerkzeugen oder Zubehör kann zu schweren Verletzungen führen.

Inspizieren Sie das gesamte Produkt vor jeder Benutzung auf beschädigte, fehlende oder lockere Teile, wie z. B. Schrauben, Muttern, Stifte, Kappen usw. Alle Befestigungsmittel und Kappen festziehen und das Gerät erst betätigen, wenn alle beschädigten oder fehlenden Teile ersetzt wurden.

## ANWENDUNGEN

Das Produkt kann im Regen benutzt werden.

Dieses Produkt darf zum Schneiden von niedrigen und hohen Hecken, Sträuchern, Gestrüpp und ähnlichem Material mit einem Zweigdurchmesser unter  $\varnothing$  28 mm verwendet werden.

**HINWEIS:** Die Maschine darf nur für die vorgeschriebenen Zwecke verwendet werden. Jede andere Verwendung gilt als Zweckentfremdung.

## SCHUTZHÜLLE ABNEHMEN/ANBRINGEN (Abb. F)

**⚠️ WARNUNG:** Beim Abnehmen oder Anbringen der Schutzhülle immer Handschuhe tragen. Die Messer vorsichtig handhaben und die Hände vor Verletzungen

durch die Messer schützen.

1. Bei Auslieferung ist der Messerschutz angebracht. Vor dem Gebrauch die Schutzhülle von den Messern abziehen.
2. Nach dem Gebrauch und vor dem Verstauen oder Transportieren der Heckenschere die Messer reinigen und die Schutzhülle anbringen. Die Hülle sollte die gesamte Länge der Messer abdecken. Die offene Seite sollte nach oben zeigen.

## ANBRINGEN/ABNEHMEN DES AKKUS

**Nur die in Abb. A2 aufgeführten EGO Akku und Ladegeräte verwenden.**

**ANMERKUNG: Akku vor dem ersten Gebrauch voll aufladen.**

### Anbringen (Abb. G1)

Die Gehäuserippen des Akkus mit den Aufnahmen des Akkuanschlusses fluchten lassen und den Akku bis zum Einrasten hineinschieben.

### Abnehmen (Abb. G2)

Akku-Entriegelungstaste drücken, um den Akku aus der Verankerung zu lösen.

**⚠️ WARNUNG:** Vor dem Betätigen der Akku-Entriegelung auf die Position der Füße bzw. den Aufenthaltsort von Kindern oder Haustieren achten. Wenn der Akku herunterfällt, besteht schwere Verletzungsgefahr. Den Akku NIE in der Höhe abnehmen.

## GERÄT FESTHALTEN

Mit einer Hand am hinteren Griff und mit der anderen Hand am vorderen Griff oder am Zusatzgriff festhalten (Abb. H1, H2).

**⚠️ WARNUNG:** Die Heckenschere immer mit beiden Händen an den Griffen festhalten. Auf keinen Fall einen Busch mit einer Hand festhalten und mit der anderen Hand die Heckenschere betätigen. Andernfalls kann es zu schweren Verletzungen kommen.

## GERÄT EIN-/AUSSCHALTEN

Vor Arbeitsbeginn die Schutzhülle abnehmen und die Heckenschere mit beiden Händen festhalten, und zwar mit einer Hand am hinteren und mit der anderen Hand am vorderen Griff. Anschließend auf einen festen, aufrechten Stand im Gleichgewicht und einen angemessenen Sicherheitsabstand beim Schneiden achten. Die Messer dürfen weder den Boden noch andere Gegenstände berühren.

**Starten (Abb. J)**

1. Den Verriegelungshebel nach vorne bewegen und zum Starten den Betriebsschalter betätigen.
2. Je weiter der Betriebsschalter gedrückt wird, desto höher ist die Geschwindigkeit. Die Geschwindigkeit sollte für die auszuführenden Arbeiten geeignet sein.

**HINWEIS:** Der Motor läuft nur an, wenn der Verriegelungshebel nach vorne bewegt und zugleich der Betriebsschalter betätigt wird.

**Stoppen**

Gerät aus dem Schnittbereich entfernen und den Betriebsschalter loslassen.

**⚠️ WARNUNG:** Bei Arbeitspausen und nach Abschluss der Arbeiten stets den Akku vom Gerät abnehmen.

**GESCHWINDIGKEITSSTUFE ÄNDERN (ABB. K)**

Das Gerät verfügt über drei Geschwindigkeitsstufen. Mit jeder Betätigung des Schalters für die Geschwindigkeitsstufe ändert sich die Stufe.

Die aktive Stufe wird von der Drehzahlanzeige wie folgt gemeldet: Eine Lampe bedeutet niedrige Stufe, zwei Lampen mittlere und drei Lampen

hohe Geschwindigkeitsstufe. Die niedrige Geschwindigkeitsstufe ermöglicht eine bessere Kontrolle über das Gerät und die Betriebsdauer pro Aufladung verlängert sich.

**HINWEIS:** Die Geschwindigkeitsstufe kann vor dem Einschalten des Geräts oder während des Betriebs eingestellt werden.

Wenn das Gerät nach einer Pause wieder gestartet wird, ist die zuletzt eingestellte Geschwindigkeitsstufe aktiv.

K-1	Drehzahlanzeige	K-3	Wählschalter Geschwindigkeitsstufe
K-2	Bluetooth® Anzeige	K-4	Ladeanzeige

**LADEANZEIGE UND DREHZAHLANZEIGE (ABB. K)**

Die Ladeanzeige zeigt den Lade- und Betriebszustand des Akkus an. Die Drehzahlanzeige meldet den Betriebsstatus des Geräts ODER beim Betätigen des Wählschalters für die Geschwindigkeitsstufe leuchten die Ladeanzeige sowie die Drehzahlanzeige auf.

Kontrollleuchten		Bedeutung	
Ladeanzeige	Grünes Dauerlicht		Ladestand zwischen 20 und 100 %
	Grün blinkend		Ladestand zwischen 10 und 20 %
	Rotes Dauerlicht		Ladestand unter 10 %
	Rot blinkend		Der Akku ist fast entladen und muss sofort aufgeladen werden.
	Orangenes Dauerlicht		Der Akku ist überhitzt. Akku auf eine Temperatur unter 67°C abkühlen lassen. Siehe „ <b>Akku-Überhitzungsschutz</b> “ weiter unten
	Abwechselnd rot/grün blinkend		Elektronikfehler des Akkus. Akku wechseln oder EGO Kundendienst kontaktieren. Siehe „ <b>Elektronikfehler des Akkus</b> “ weiter unten.

Kontrollleuchten		Bedeutung
Drehzahlanzeige (hohe Geschwindigkeitsstufe abgebildet)	Grünes Dauerlicht	 Gerät funktioniert einwandfrei.
	Orangenes Dauerlicht	 Gerät ist überhitzt. Gerät auf eine Temperatur unter 80 °C abkühlen lassen. Siehe „Überhitzungsschutz“ weiter unten.
	Orange blinkend	 Gerät ist überlastet. Siehe „Überlastschutz“ weiter unten.

### Akku-Überhitzungsschutz

Wenn die Akkutemperatur während des Betriebs 70°C übersteigt, schaltet der Überhitzungsschutz das Gerät elektrisch ab, um den Akku vor Schäden durch Überhitzung zu schützen. Die Ladeanzeige leuchtet dauerhaft orange. Betriebsschalter loslassen und warten, bis sich der überhitzte Akku abgekühlt hat und die Anzeige grün leuchtet. Das Gerät kann anschließend wieder eingeschaltet werden.

### Elektronikfehler des Akkus

Wenn der Akku-Elektronikfehler auftritt, blinkt die Ladeanzeige abwechselnd rot/grün und das Gerät schaltet sich nach 3 Sekunden ab. Akku wechseln oder EGO Kundendienst kontaktieren.

### Überlastschutz

Diese Maschine verfügt über einen eingebauten Überlastschutz. Bei einer Überlastung des Geräts wird der Motor angehalten und die Drehzahlanzeige blinkt orange. Akku abnehmen, wieder anbringen und Gerät erneut starten. Um die Belastung des Geräts zu verringern, zu lange oder übergroße Arbeitsbereiche bzw. das Kürzen dicker oder verholzter Sträucher vermeiden.

### Überhitzungsschutz

Ist die Gerätetemperatur während des Betriebs höher als 90°C, schaltet der elektronische Überhitzungsschutz das Gerät sofort ab, um Schäden durch überhöhte Temperaturen zu verhindern. Die Drehzahlanzeige leuchtet ununterbrochen orange. Betriebsschalter loslassen und warten, bis sich das überhitzte Gerät abgekühlt hat und die Drehzahlanzeige grün leuchtet. Das Gerät kann anschließend wieder eingeschaltet werden.

### KOMMUNIKATIONSTECHNIK

Für Informationen oder unser gesamtes Angebot an verbundenen Produkten und Dienstleistungen, einschließlich Verbindungsanweisungen, scannen Sie bitte den QR-Code unten oder besuchen Sie [www.egopowerplus.eu/connect](http://www.egopowerplus.eu/connect).



### BENUTZUNG DER HECKENSCHERE

**⚠️ WARNUNG:** Nicht zu viele oder zu starke Sträucher auf einmal abschneiden. Die Messer könnten verkanten. Das Werkzeug würde dadurch abgebremst und könnte nicht mehr effizient arbeiten.

**⚠️ WARNUNG:** Die Hände von der Säge fernhalten um schwere Verletzungen zu vermeiden. Wenn die Messer in Bewegung sind, darf das Schnittgut nicht festgehalten oder mit der Hand entfernt werden. Bevor verfangenes Schnittgut aus der Säge entfernt wird, muss die Säge bis zum Stillstand ausgelaufen sein. Akku aus dem Gerät nehmen. Beim Aufheben oder Festhalten des Geräts nicht die frei liegende Säge bzw. die Schneiden anfassen.

**⚠️ WARNUNG:** Den Arbeitsbereich vor jedem Gebrauch aufräumen. Alle Gegenstände wie Kabel, Leuchten, Drähte oder Schnüre entfernen, die sich in der Säge verfangen und damit zu einer ernsthaften Verletzungsgefahr werden können.

**HINWEIS:** Beim Schneiden neuer Pflanzen eignet sich eine weite Schwenkbewegung, damit die Stängel dem Schnittbereich direkt zugeführt werden können. Bei älteren Pflanzen sollte eher eine Sägebewegung zum Beschneiden dickerer Stämme ausgeführt werden. Eine

Handsäge oder Baumsäge ohne Motorantrieb kommt für das Schneiden starker Stämme als erstes in Frage.

### Bodennah schneiden

1. Die Säge auf einen geeigneten Winkel einstellen.
2. Die Heckenschere bogenförmig nach rechts und links schwenken und die Säge nicht auf dem Boden absetzen (Abb. L).

### Hecken seitlich kürzen (Abb. M1, M2)

1. Die Säge auf einen geeigneten Winkel einstellen.
2. Die Heckenschere langsam bogenförmig auf und ab schwenken und dabei die Hecke entlang gehen.

### Heckenspitzen kürzen (Abb. N)

1. Die Säge in einem Winkel von 0° bis 10° zur Oberkante der Hecke anwinkeln.
2. Beim Kürzen die Heckenschere horizontal bogenförmig ausschwenken.

### Schneiden über Kopf (Abb. P1, P2)

1. Den gesamten Sägeaufsatz auf einen geeigneten Winkel einstellen.
2. Heckenschere gut festhalten und langsam bogenförmig schwenken, um die maximale Reichweite auszunutzen.

**⚠️ WARNUNG:** Das Arbeiten über Kopf strengt an. In dieser Position immer nur kurz arbeiten, das Unfallrisiko zu minimieren. Am Sägeaufsatz einen maximalen Winkel einstellen, damit das Gerät in einer niedrigeren und nicht so anstrengenden Position gehalten werden kann, ohne dass dadurch die Reichweite leidet.

## WARTUNG

**⚠️ WARNUNG:** Bei der Wartung nur identische Ersatzteile verwenden. Die Verwendung anderer Teile kann Unfälle und Schäden am Gerät hervorrufen. Um die Sicherheit und Zuverlässigkeit zu gewährleisten, sollten alle Reparaturen nur von qualifizierten Servicetechnikern durchgeführt werden.

**⚠️ WARNUNG:** Um ernsthafte Personenschäden zu vermeiden, vor dem Reinigen oder Warten des Geräts immer den Akku aus dem Gerät nehmen.

**⚠️ WARNUNG:** Die Messer sind scharf. Bei der Handhabung der Messer rutschfeste, robuste Schutzhandschuhe tragen. Mit den Händen oder Fingern nicht zwischen die Messer reichen und Klemm- bzw.

Quetschgefahren vermeiden. NIE bei angeschlossenem Akku die Messer anfassen oder das Gerät instandhalten.

### REINIGUNG

- Schmutz an allen Lüftungsöffnungen und an den Messern mit einer weichen Bürste beseitigen.
- Um Harz oder andere klebrige Rückstände zu entfernen, die Messer mit einem Harzlöser einsprühen. Den Motor kurz laufen lassen, damit sich das Lösungsmittel gleichmäßig verteilt.
- Die Flächen mit einem trockenen Tuch abwischen.

**⚠️ WARNUNG:** Zum Reinigen von Kunststoffteilen Lösungsmittel vermeiden. Die verschiedenen handelsüblichen Lösungsmittel greifen die Kunststoffflächen an. Zum Entfernen von Schmutz, Staub, Öl, Fett usw. einen sauberen Lappen benutzen.

Alle Wartungsarbeiten an der Heckenschere, die nicht ausdrücklich in diesen Wartungsanweisungen aufgeführt werden, sollten von autorisiertem Kundendienstpersonal durchgeführt werden.

### MESSER SCHÄRFEN

Wenn die Schneidleistung und die Handhabung des Geräts nachlassen, müssen die Messer nachgeschliffen werden. Es empfiehlt sich, die Messer von einem ausgebildeten Servicetechniker schärfen zu lassen.

**HINWEIS:** An der Heckenschere keine stumpfen oder beschädigten Schneiden einsetzen. Dies kann zu einer Überlastung und zu mangelhaften Schnittergebnissen führen.

### MESSER ÖLEN (Abb. Q)

Vor und nach jedem Gebrauch die Messer mit leichtem Maschinenöl fetten, um für eine optimale Funktion und eine längere Nutzungsdauer zu sorgen.

1. Akku von der Heckenschere abnehmen.
2. Heckenschere auf eine ebene Fläche ablegen. Etwas leichtes Maschinenöl auf die Flanken des oberen Messers auftragen.

**HINWEIS:** Bei längerem Einsatz der Heckenschere empfiehlt es sich, eine Pause einzulegen, den Akku zu entfernen und die Messer nachzuölen.

**HINWEIS:** Wenn das obere Messer exakt mit dem unteren fluchtet, das Gerät starten und wieder stoppen, sobald die Messer versetzt angeordnet sind. Anschließend die Schneiden ölen.

**HINWEIS:** Die Heckenschere nicht mit stumpfen oder beschädigten Schneiden benutzen. Dies kann zu einer Überlastung und mangelhaften Schnittergebnissen führen.

### ANTRIEBSRÄDER SCHMIEREN

Um für einen optimalen Betrieb und für eine längere Lebensdauer zu sorgen, die Antriebsräder nach jeweils 50 Betriebsstunden mit einem Spezialfett (4 - 5 ml) abschmieren.

Das Spezialfett sollte folgende Anforderungen erfüllen:

1. Konuspennetration nach DIN51818: NLGI-2
2. Zusammensetzung aus Polyharnstoff-Verdicker + synthetischem Schmieröl.
3. Hervorragende Kaltstart- und EP-Eigenschaften, widerstandsfähig gegen mechanische Scherkräfte, Abrieb und oxidationsresistent.
4. Die Betriebstemperatur muss zwischen -40 und 180°C liegen.

Akku abnehmen und Dichtungsschrauben abmontieren (Abb. R1, R2, R3).

**HINWEIS:** Zum Abmontieren der Dichtungsschrauben 1 - 4 einen 5 mm Sechskantschlüssel (nicht mitgeliefert) verwenden. Mit dem beiliegenden Sechskantschlüssel wird Dichtungsschraube 5 abmontiert.

Antriebsräder über die Ölbohrung schmieren.

R-1	Dichtungsschraube 1	R-4	Dichtungsschraube 4
R-2	Dichtungsschraube 2	R-5	Dichtungsschraube 5
R-3	Dichtungsschraube 3		

**⚠️ WARNUNG:** Dichtungsschraube 4 nicht verlieren. Bei Gerätebetrieb ohne die Schraube besteht Verletzungsgefahr für den Bediener. Vor dem Einsatz des Geräts darauf achten, dass sie fest montiert ist.

### TRANSPORT UND LAGERUNG

- Die Schutzhülle vor dem Einlagern oder Transportieren immer an den Messern anbringen. Vorsicht vor den scharfen Zähnen der Messer. Die Heckenschere platzsparend in Transportposition einklappen (siehe Abb. D1)
- Heckenschere vor dem Verstauen gründlich reinigen.
- Heckenschere trocken im Gebäude an einem Ort aufbewahren, der für Kinder nicht erreichbar ist.

- Vor ätzenden Stoffen wie Gartenchemikalien und Streusalz fernhalten.

### Schutz der Umwelt



Elektrogeräte, alte Akkus und Ladegeräte dürfen nicht im Hausmüll entsorgt werden!

Das Gerät muss einer offiziellen Recycling-Sammelstelle zur getrennten Entsorgung zugeführt werden. Elektrowerkzeuge müssen bei einem umweltfreundlichen Recycling-Betrieb abgegeben werden.



## STÖRUNGSBEHEBUNG

DE

PROBLEM	URSACHE	LÖSUNG
Heckenschere funktioniert nicht.	<ul style="list-style-type: none"> <li>■ Der Akku ist nicht an der Heckenschere angeschlossen.</li> <li>■ Kein elektrischer Kontakt zwischen Heckenschere und Akku.</li> <li>■ Der Akku ist entladen.</li> <li>■ Der Akku ist zu heiß. Siehe Kapitel „<b>Akku-Überhitzungsschutz</b>“.</li> <li>■ Die Heckenschere ist überhitzt. Siehe Kapitel „<b>Überhitzungsschutz</b>“.</li> <li>■ Die Heckenschere wird bei niedrigen Temperaturen eingesetzt.</li> <li>■ Verriegelungshebel und Betriebsschalter nicht gleichzeitig gedrückt.</li> <li>■ Messer blockiert.</li> <li>■ Elektronikfehler des Akkus. Siehe Kapitel „<b>Akku-Elektronikfehler</b>“.</li> </ul>	<ul style="list-style-type: none"> <li>■ Akku an die Heckenschere anschließen.</li> <li>■ Akku abnehmen, Kontakte überprüfen und wieder anschließen.</li> <li>■ Akku aufladen.</li> <li>■ Akku abnehmen und auf eine Temperatur unter 67 °C abkühlen lassen.</li> <li>■ Akku abnehmen und Heckenschere auf eine Temperatur unter 80°C abkühlen lassen.</li> <li>■ Akku und Gerät bei Raumtemperatur (über 0°C) ruhen lassen und den Akku voll aufladen. Wenn das Gerät immer noch nicht funktioniert, den EGO Kundenservice kontaktieren.</li> <li>■ Den Verriegelungshebel nach vorne bewegen und den Betriebsschalter gleichzeitig betätigen.</li> <li>■ Akku vom Gerät abnehmen, das festsitzende Material vorsichtig beseitigen. Den</li> <li>■ Akku wechseln oder EGO Kundendienst kontaktieren.</li> </ul>
Zu starke Vibration oder Lärmentwicklung.	<ul style="list-style-type: none"> <li>■ Trockene oder verrostete Messer.</li> <li>■ Messer oder Messerrücken verbogen.</li> <li>■ Verbogene oder beschädigte Zähne.</li> <li>■ Lose Schrauben.</li> </ul>	<ul style="list-style-type: none"> <li>■ Gemäß Anweisungen unter „<b>SCHMIEREN DER MESSER</b>“ in dieser Anleitung die Messer nachölen.</li> <li>■ Durch neue Messer oder Messerrücken ersetzen. Ersatzteile für Messer oder Messerrücken sind beim EGO Servicecenter erhältlich.</li> <li>■ Durch neue Messer ersetzen. Anfragen zu Austauschmessern richten Sie an das EGO-Servicezentrum.</li> <li>■ Auf losen Schrauben kontrollieren. Die losen Schrauben mit einem verstellbaren Schraubenschlüssel und dem mitgelieferten Sechskantschlüssel festziehen.</li> </ul>



## **GARANTIE**

**DE**

### **EGO-GARANTIEBEDINGUNGEN**

Sämtliche EGO Garantiebedingungen finden Sie auf der Website [egopowerplus.eu](https://www.egopowerplus.eu).

## LISEZ TOUTES LES INSTRUCTIONS!



**LISEZ LE MANUEL D'UTILISATION**

**FR**

**⚠ AVERTISSEMENT :** Pour garantir la sécurité et la fiabilité, toutes les réparations doivent être effectuées par un réparateur qualifié.

**⚠ AVERTISSEMENT:** Lisez et comprenez impérativement toutes les consignes de sécurité de ce manuel d'utilisation, y compris les symboles de mise en garde de sécurité tels que « **DANGER** », « **AVERTISSEMENT** » et « **ATTENTION** » avant d'utiliser cet outil. Le non-respect de toutes les instructions énumérées ci-dessous peut entraîner un choc électrique, un incendie et / ou des blessures graves.

**CONSERVER L'INTÉGRALITÉ DES CONSIGNES DE SÉCURITÉ ET DU MODE D'EMPLOI POUR POUVOIR VOUS Y RÉFÉRER ULTÉRIEUREMENT.**

## SYMBOLES DE SÉCURITÉ

**⚠ AVERTISSEMENT:** L'utilisation d'un outil électrique peut provoquer la projection d'objets étrangers dans vos yeux, ce qui peut entraîner des lésions oculaires graves. Avant de commencer à utiliser l'outil électrique, portez toujours un masque de sécurité ou des lunettes de sécurité avec des protections latérales et une visière complète si nécessaire. Nous vous recommandons de porter un masque de sécurité à vision panoramique par-dessus des lunettes de vue ou des lunettes de sécurité standards avec des protections latérales.



Alerte de sécurité



Niveau de puissance acoustique garanti. Émission de bruit dans l'environnement conformément à la directive CE.



Porter une protection oculaire



Porter un casque de protection.



Maintenir les mains et les pieds éloignés de la pièce de coupe.



Porter des gants protecteurs



Bluetooth®

IPX5 Protection contre les jets d'eau

.../min Par minute



Pour réduire le risque de blessures, l'utilisateur doit lire la notice d'utilisation.



Pour prévenir le risque d'électrocution, ne pas utiliser l'outil à moins de 15 m de lignes électriques surplombantes. Le contact avec des lignes électriques ou l'utilisation près de lignes électriques peut provoquer des blessures graves ou une électrocution provoquant la mort.



Ce produit est conforme aux directives CE applicables.



Ce produit est conforme à la législation britannique applicable.



Les produits électriques usagés ne doivent pas être jetés avec les ordures ménagères. Apportez-les dans un centre de recyclage agréé.



Courant continu



Tension



Millimètre



Régime à vide

**REMARQUE :** La marque et les logos Bluetooth® sont des marques déposées appartenant à Bluetooth SIG, inc. et toute utilisation de ces marques par EGO est sous licence.

## SPÉCIFICATIONS

FR

Tension nominale	56 V ---	
$n_0$	Bas : 1600 /min Moyen : 1800 /min Haut : 2000 /min	
Longueur de coupe	530 mm	
Capacité de coupe	28 mm	
Poids (sans batterie, protège-lame)	4,8 kg	
Température d'utilisation recommandée	0°C-40°C	
Température de stockage recommandée	-20°C-70°C	
Température de charge recommandée	5°C-40°C	
Niveau de puissance acoustique mesuré $L_{WA}$	101 dB(A) K=1,1 dB(A)	
Niveau de pression acoustique à la position de fonctionnement $L_{pA}$	81 dB(A) K=1,1 dB(A)	
Niveau de puissance acoustique garanti $L_{WA}$ (d'après 2000/14/CE)	102 dB(A)	
Vibration $a_h$	Poignée avant	3,9 m/s <sup>2</sup> K=1,5 m/s <sup>2</sup>
	Poignée arrière	3,5 m/s <sup>2</sup> K=1,5 m/s <sup>2</sup>

- La valeur totale des vibrations indiquée a été mesurée selon une procédure conforme à une méthode de test standardisée et peut servir pour comparer différents outils.
- La valeur totale des vibrations déclarée peut également servir pour effectuer une évaluation préliminaire de l'exposition.

**REMARQUE :** Le niveau de vibrations lors de l'utilisation réelle de l'outil peut être différent de la valeur déclarée totale en fonction de la manière dont l'outil est utilisé ; Afin de protéger l'opérateur, l'utilisateur doit porter des gants et des protecteurs d'oreilles en conditions réelles d'utilisation.

## DESCRIPTION

### DESCRIPTION DE VOTRE TAILLE-HAIE (Fig. A1)

- Sangle d'épaule
- Manche
- Protège-main
- Poignée avant
- Témoin d'état de la batterie
- Indicateur de vitesse
- Voyant Bluetooth®
- Bouton du mode vitesse
- Poignée arrière
- Interrupteur-gâchette
- Verrou d'interrupteur
- Attache de sangle d'épaule
- Poignée auxiliaire
- Levier de déblocage
- Poignée de réglage de l'angle de la lame
- Cran
- Protection de bout de lame
- Lame
- Support de lame
- Clé six pans
- Protège-lame
- Bouton de déblocage de la batterie
- Loquet

### CONTENU DE L'EMBALLAGE (FIG. A1)

### ASSEMBLAGE

**AVERTISSEMENT :** Si une ou plusieurs pièces sont manquantes ou endommagées, n'utilisez pas cet outil tant que toutes les pièces n'ont pas été remplacées. Utiliser cet outil avec des pièces endommagées ou manquantes peut provoquer des blessures corporelles graves.

**⚠ AVERTISSEMENT :** N'essayez pas de modifier ce produit ni de créer des accessoires non recommandés pour être utilisés avec ce produit. De tels modifications et changements constituent un usage impropre et peuvent engendrer des situations dangereuses pouvant conduire à des blessures corporelles graves.

**⚠ AVERTISSEMENT :** Pour éviter un démarrage accidentel pouvant provoquer des blessures graves, retirez toujours la batterie de la machine avant d'assembler des pièces.

### MONTAGE ET RÉGLAGE DE LA POIGNÉE AUXILIAIRE

1. Éteignez le moteur et retirez la batterie.
2. Desserrez le levier à retrait rapide, le bloc de fixation et l'écrou papillon et retirez-les de la poignée auxiliaire (Fig. B1).

B-1	Poignée auxiliaire	B-3	Écrou papillon
B-2	Levier à retrait rapide	B-4	Bloc de fixation

3. Poussez la poignée auxiliaire sur le manche entre la boucle de la bandoulière et la poignée avant. Puis glissez le bloc de fixation dans la fente du manche (Fig. B2).
4. Montez le levier à retrait rapide et serrez l'écrou papillon. Veillez à ce que la poignée auxiliaire soit tournée vers le haut et dirigée vers le dessus de la poignée arrière (Fig. B3).
5. Tirez le levier à retrait rapide vers le haut pour déplacer/faire pivoter la poignée auxiliaire dans une position d'utilisation confortable (Fig. B4).
6. Enclenchez le levier à retrait rapide pour fixer la poignée auxiliaire.

### MONTAGE DE LA SANGLE D'ÉPAULE

Appuyez sur le mousqueton de la sangle pour l'ouvrir et attachez-le à la boucle de fixation de la bandoulière (Fig. C1).

Il y a deux manières de défaire la sangle. Enlevez-la directement de votre épaule (Fig. C2) ou appuyez sur le mousqueton pour détacher la bandoulière de la boucle de fixation (Fig. C3).

Lorsque vous portez la bandoulière, rien ne doit interférer avec son retrait.

**⚠ AVERTISSEMENT:** En cas d'urgence, retirez la bandoulière immédiatement de votre épaule, peu importe la façon dont vous la portez.

N'utilisez pas la bandoulière simple et la bandoulière double simultanément.

### DÉPLIAGE ET REPLIAGE DE LA LAME DE COUPE

#### Pour déplier la lame

1. Assurez-vous que le fourreau est en place sur la lame et que la batterie est retirée du taille-haie.
2. Poussez la partie inférieure du protège-main vers la poignée auxiliaire pour dégager la protection de bout de lame du bloc de support sur le protège-main (Fig. D1).
3. Maintenez le levier de déblocage enfoncé, faites pivoter la poignée de réglage de l'angle de la lame pour déplier la lame de coupe de sa position de rangement à la position de coupe souhaitée (Fig. D1, D2).

D-1	Protection de bout de lame	D-4	Goupille de blocage
D-2	Bloc de support	D-5	Cran
D-3	Protège-main		

4. Relâchez le levier de déblocage. Un clic audible indique que la goupille de blocage est engagée dans l'un des crans.

#### Pour replier la lame (Fig. D3)

1. Assurez-vous que le fourreau est en place sur la lame et que la batterie est retirée du taille-haie.
2. Maintenez le levier de déblocage enfoncé, faites pivoter la poignée de réglage de l'angle de la lame pour replier la lame de coupe le long du manche.
3. Relâchez le levier de déblocage.
4. Repoussez la partie inférieure du protège-main vers la poignée auxiliaire pour permettre à la protection de bout de lame d'entrer, puis relâchez le protège-main pour vous assurer que la protection de bout de lame repose sur le bloc de support.

### RÉGLAGE DE L'ANGLE DE LA LAME DE COUPE (FIG. E)

L'angle de la lame de coupe peut être réglé sur 3 positions différentes vers le HAUT et sur 6 positions vers le BAS pour obtenir une position de travail optimale. Réglez la tête de coupe à une position adaptée avant d'utiliser le taille-haie.

1. Assurez-vous que le fourreau est en place sur la lame et que la batterie est retirée du taille-haie.
2. Maintenez le levier de déblocage enfoncé, faites pivoter la poignée de réglage de l'angle de la lame pour orienter la lame de coupe à la position souhaitée (Fig. D2).
3. Relâchez le levier de déblocage. Un clic audible indique que la goupille de blocage est enclenchée.

**REMARQUE :** Assurez-vous que la goupille de blocage est bien engagée dans l'un des crans

FR

## FONCTIONNEMENT

**⚠ AVERTISSEMENT :** Ne coupez jamais près de lignes électriques, de câbles électriques ou d'autres sources d'électricité. Si la lame se coince dans un cordon ou une ligne électrique, **NE TOUCHEZ PAS LES LAMES NI LE MANCHE NON ISOLÉ ! ELLES PEUVENT SE RETROUVER SOUS TENSION ÉLECTRIQUE ET ÊTRE TRÈS DANGEREUSES.** Continuez de tenir la taille-haie par sa poignée arrière isolante ou posez-le loin de vous d'une manière sécurisée. Déconnectez le câble endommagé de l'alimentation électrique avant d'essayer de décoincer la lame. Le contact avec la lame, d'autres pièces conductrices du taille-haie ou des lignes ou des câbles électriques sous tension peut provoquer la mort par électrocution ou des blessures graves.

**⚠ AVERTISSEMENT :** Veillez à ne pas devenir moins prudent(e) au fur et à mesure que vous vous familiarisez avec cet outil. Gardez à l'esprit qu'une fraction de seconde d'inattention peut suffire pour provoquer des blessures graves.

**⚠ AVERTISSEMENT :** Portez toujours une protection oculaire avec boucliers latéraux et une protection auditive. Sans protection, des objets peuvent être projetés dans vos yeux et d'autres blessures graves peuvent se produire.

**⚠ AVERTISSEMENT :** Pour prévenir un démarrage accidentel pouvant provoquer des blessures corporelles graves, veillez à ce que la batterie soit toujours retirée quand vous assemblez une pièce, faites un réglage, nettoyez et quand vous n'utilisez pas l'appareil.

**⚠ AVERTISSEMENT :** N'utilisez aucun accessoire ou pièce non recommandé par le fabricant de ce produit. L'utilisation d'accessoires ou de pièces non recommandés peut provoquer des blessures corporelles graves.

Avant chaque utilisation, inspectez le produit complet à la recherche de pièces endommagées, manquantes ou desserrées telles que des vis, écrous, boulons, capuchons, etc. Serrez fermement toutes les fixations et capuchons et ne faites pas fonctionner ce produit tant que toutes les pièces manquantes ou endommagées n'ont pas été remplacées.

## APPLICATIONS

Ce produit peut être utilisé sous la pluie.

Vous pouvez utiliser ce produit pour tailler des haies hautes ou basses, des broussailles, des arbustes et d'autres végétations similaires dont les branches ont un diamètre inférieur à 28 mm.

**REMARQUE :** La machine ne doit être utilisée que pour son usage prévu. Toute autre utilisation est considérée comme inappropriée.

## RETRAIT/INSERTION DU FOURREAU DE LAME (Fig. F)

**⚠ AVERTISSEMENT :** Portez toujours des gants lorsque vous retirez ou insérez le fourreau de la lame. Soyez prudent avec la lame et protégez vos mains contre les blessures causées par la lame.

1. Le taille-haie est livré avec le fourreau monté sur la lame. Avant utilisation, faites glisser le fourreau le long de la crête de la lame pour le retirer.
2. Après avoir utilisé le taille-haie et avant de le ranger ou de le transporter, nettoyez la lame et glissez le fourreau sur la lame en la recouvrant sur toute sa longueur. Assurez-vous que le côté ouvert est orienté vers le haut.

## INSERTION / RETRAIT DE LA BATTERIE

**Utilisez exclusivement les batteries et les chargeurs EGO listés à la Fig.A2.**

**REMARQUE :** Rechargez la batterie au maximum avant de l'utiliser pour la première fois.

### Insérer la batterie (Fig. G1)

Alignez les nervures de la batterie avec les rainures d'assemblage de la machine et faites glisser la batterie jusqu'à enclenchement.

### Retirer la batterie (Fig. G2)

Appuyez sur le bouton d'éjection de la batterie pour pouvoir la retirer.

**⚠ AVERTISSEMENT :** Soyez toujours conscient de la position de vos pieds, des enfants et des animaux quand vous appuyez sur les boutons de déverrouillage de la batterie. Risque de blessures graves en cas de chute de la batterie. Ne retirez JAMAIS la batterie depuis une hauteur.

## MAINTIEN DE LA MACHINE

Maintenez le taille-haie avec une main sur la poignée arrière et l'autre sur la poignée avant ou la poignée auxiliaire (Fig. H1, H2).

**AVERTISSEMENT :** Tenez toujours les poignées du taille-haie à deux mains. Ne tenez jamais les arbustes d'une main tout en manœuvrant le taille-haie de l'autre main. Ne pas respecter cette mise en garde peut provoquer des blessures graves.

## DÉMARRAGE / ARRÊT DE LA MACHINE

Avant d'utiliser le taille-haie, retirez le protège-lame et saisissez le taille-haie à deux mains, une main sur la poignée arrière et l'autre main sur la poignée avant. Puis vérifiez que vous avez des appuis des pieds stables et équilibrés, que vous vous tenez droit et à une distance de coupe appropriée. Veillez à ce que la lame ne touche pas le sol ni aucun autre objet.

### Démarrer l'outil (Fig. J)

1. Déplacez le levier de déverrouillage vers l'avant, puis appuyez sur la gâchette pour démarrer.
2. Plus vous enfoncez la gâchette, plus la vitesse augmente. Ajustez la vitesse en fonction de la tâche à accomplir.

**REMARQUE :** Le moteur ne démarre que lorsque le levier de déverrouillage est déplacé vers l'avant et que la gâchette est enfoncée en même temps.

### Arrêt

Éloignez la machine de la zone de coupe et relâchez la gâchette pour l'arrêter.

**AVERTISSEMENT :** Retirez toujours la batterie de la machine pendant les pauses et après avoir terminé le travail.

## CHANGEMENT DE MODE DE VITESSE (FIG. K)

La machine dispose de trois modes de vitesse. A chaque fois que vous appuyez sur le bouton du mode vitesse, la vitesse change.

L'indicateur de vitesse affiche l'état de vitesse actuel : Un voyant pour la vitesse basse, deux voyants pour la vitesse moyenne, trois voyants pour la vitesse élevée. La vitesse basse permet un meilleur contrôle de la machine et une plus longue durée d'utilisation par charge.

**REMARQUE :** Le mode de vitesse peut être réglé avant que la machine ne soit mise en marche OU pendant le fonctionnement.









Lorsque la machine est redémarrée après une pause, le mode de vitesse revient à la vitesse précédente.

K-1	Indicateur de vitesse	K-3	Bouton du mode vitesse
K-2	Voyant Bluetooth®	K-4	Témoin d'état de la batterie

## TÉMOIN D'ÉTAT DE LA BATTERIE ET INDICATEUR DE VITESSE (FIG. K)

Le témoin d'état de la batterie indique le niveau de charge et l'état de fonctionnement de la batterie ; l'indicateur de vitesse montre l'état de fonctionnement de la machine comme indiqué dans le tableau ci-dessous. Le témoin d'état de la batterie et l'indicateur de vitesse s'allument lors du démarrage de la machine OU lorsque vous appuyez sur le bouton du mode vitesse.

FR

	Témoins lumineux		Signification
<b>Témoin d'état de la batterie</b>	S'allume en vert		Niveau de charge de la batterie de 20% à 100%
	Clignote en vert		Niveau de charge de la batterie de 10% à 20%
	Rouge fixe		Niveau de charge de la batterie inférieur à 10 %
	Clignote en rouge		La batterie est presque déchargée et doit être immédiatement rechargée.
	S'allume en orange		Le bloc de batterie est en surchauffe. Laissez la batterie refroidir jusqu'à ce que sa température devienne inférieure à 67°C. Voir « <b>Protection contre la surchauffe de la batterie</b> » ci-dessous
	Clignote alternativement en rouge/vert		Erreur électronique de la batterie. Remplacez la batterie ou contactez le service client EGO. Voir « <b>Protection contre les erreurs électroniques de la batterie</b> » ci-dessous.
<b>Indicateur de vitesse (exemples avec une vitesse élevée)</b>	S'allume en vert		La machine fonctionne correctement.
	S'allume en orange		La machine est surchauffée. Refroidissez la machine jusqu'à ce que la température descende en dessous de 80°C. Voir « <b>Protection contre la surchauffe de la machine</b> » ci-dessous.
	Clignote en orange		La machine est surchargée. Voir « <b>Protection contre la surcharge de la machine</b> » ci-dessous.

### Protection contre la surchauffe de la batterie

Si la température de la batterie dépasse 70°C pendant le fonctionnement, le circuit de protection de la température arrête immédiatement la machine pour protéger la batterie contre les dommages liés à une surchauffe. Le témoin d'état de la batterie s'allume en orange. Relâchez la gâchette et attendez que la batterie surchauffée refroidisse et que le voyant passe au vert, puis redémarrez la machine.

### Protection contre les erreurs électroniques de la batterie

Lorsqu'une erreur électronique de la batterie se produit, le témoin d'état de la batterie clignote alternativement en rouge/vert et la machine s'éteint en 3 secondes. Remplacez la batterie ou contactez le service client EGO.

### Protection contre la surcharge de la machine

Votre machine est pourvue d'une protection intégrée contre la surcharge. Lorsque la machine est en surcharge, le moteur s'arrête et l'indicateur de vitesse clignote en orange. Retirez la batterie de la machine, puis réinsérez la batterie et redémarrez la machine. Diminuez la pression exercée sur la machine, évitez d'utiliser un fil de coupe trop long ou surdimensionné et les coupes de buissons denses/ligneux.

### Protection contre la surchauffe de la machine

Si la température de la machine dépasse 90°C pendant le fonctionnement, le circuit de protection de la température arrête immédiatement la machine pour la protéger contre les dommages liés à une surchauffe. L'indicateur de vitesse s'allume en orange. Relâchez la gâchette et attendez que la machine surchauffée refroidisse et que l'indicateur de vitesse passe au vert, puis redémarrez la machine.



## TECHNOLOGIE DE COMMUNICATION

Pour plus d'informations sur notre gamme complète de produits et services connectés, y compris les instructions de connexion, veuillez scanner le code QR ci-dessous ou consultez

[www.egopowerplus.eu/connect](http://www.egopowerplus.eu/connect).



## UTILISER LE TAILLE-HAIE

**⚠ AVERTISSEMENT :** Ne coupez pas trop de végétaux en même temps ou des végétaux très denses. Cela peut tordre et ralentir les lames, et réduire l'efficacité de coupe.

**⚠ AVERTISSEMENT :** Pour éviter des blessures corporelles graves, maintenez vos mains éloignées des lames. N'essayez pas de retirer du matériau coupé ni de tenir le matériau à couper quand les lames sont en mouvement. Assurez-vous que les lames se sont complètement arrêtées et que la batterie a été retirée avant de retirer des matériaux coincés dans les lames. Ne saisissez pas l'outil par les lames ou les bords de coupe exposés pour le soulever ou le tenir.

**⚠ AVERTISSEMENT :** Nettoyez la zone à couper avant chaque utilisation. Retirez tous les objets pouvant s'em mêler dans les lames (par exemple les cordes et cordelettes, les lampes, les fils métalliques) et engendrer un risque de blessures corporelles graves.

**REMARQUE :** Lors de la taille de jeunes pousses, un grand mouvement de balayage permet d'amener directement les tiges dans les lames de coupe. Pour couper les végétaux plus anciens, un mouvement de sciage convient pour couper les tiges plus épaisses. Il est conseillé de d'abord couper les grosses branches avec une scie manuelle ou une scie à élaguer non électrique.

### Coupe près du sol

1. Réglez les lames de coupe à un angle approprié.
2. Déplacez le taille-haie de droite à gauche en arc de cercle et ne posez pas la lame de coupe sur le sol (Fig. L).

### Coupe latérale de la haie (Fig. M1, M2)

1. Réglez les lames de coupe à un angle approprié.
2. Faites pivoter lentement le taille-haie de haut en bas

en décrivant un arc de cercle pendant que vous vous déplacez le long de la haie.

### Coupe du dessus de la haie (Fig. N)

1. Maintenez la lame de coupe à un angle de 0° à 10° par rapport au sommet de la haie.
2. Faites pivoter le taille-haie horizontalement en décrivant un arc de cercle.

### Coupe au-dessus de la tête (Fig. P1, P2)

1. Réglez les lames de coupe à un angle approprié.
2. Maintenez le taille-haie et faites-le pivoter lentement de gauche à droite en arc de cercle pour utiliser sa portée au maximum.

**⚠ AVERTISSEMENT :** Toute coupe réalisée au-dessus de la tête est fatigante. Pour minimiser le risque d'accidents, travaillez uniquement dans de telles positions pendant de périodes courtes. Réglez l'angle des lames au maximum afin que la machine puisse être maintenue dans une position plus basse et moins fatigante tout en offrant une portée adéquate.

## ENTRETIEN

**⚠ AVERTISSEMENT :** L'outil ne doit être réparé qu'avec des pièces de rechange identiques. L'utilisation de toute autre pièce peut créer un danger ou détériorer l'outil. Pour garantir la sécurité et la fiabilité, toutes les réparations doivent être effectuées par un réparateur qualifié.

**⚠ AVERTISSEMENT :** Pour vous prémunir contre des blessures corporelles graves, retirez toujours la batterie de l'outil avant toute opération de nettoyage ou d'entretien.

**⚠ AVERTISSEMENT :** Les lames sont tranchantes. Lors de la manipulation de la lame, portez des gants protecteurs, antidérapants et épais. Ne placez pas votre main ou vos doigts entre les lames ni dans aucune position dans laquelle ils pourraient être pincés ou coupés. Ne touchez JAMAIS les lames et ne réparez JAMAIS l'outil quand sa batterie est insérée.

### NETTOYAGE

- Utilisez une brosse souple pour enlever les débris de toutes les entrées d'air et de la lame.
- Pour enlever la sève et les autres résidus collants, pulvérisez un solvant de résine sur les lames. Allumez brièvement le moteur pour répartir uniformément le solvant.

FR

- Essayez la surface avec un chiffon sec.

**⚠ AVERTISSEMENT :** N'utilisez pas de solvant pour nettoyer les pièces en plastique. La plupart des plastiques peuvent être détériorés par de nombreux types de solvants vendus dans le commerce. Utilisez des chiffons propres pour enlever les saletés, les poussières, les huiles, les graisses, etc.

Tous les travaux d'entretien sur le taille-haie, autres que ceux énumérés dans les présentes consignes d'entretien, doivent être effectués par des professionnels.

### AFFÛTAGE DES LAMES

Lorsque les performances de coupe commencent à se détériorer, réaffûtez les lames. Il est recommandé de faire réaffûter les lames par un technicien qualifié.

**REMARQUE :** N'utilisez pas votre taille-haie avec des lames endommagées ou émoussées. Cela pourrait le mettre en surcharge et la coupe ne sera pas satisfaisante.

### LUBRIFICATION DES LAMES (Fig. Q)

Pour faciliter l'utilisation et prolonger la durée de vie de la lame, lubrifiez la lame du taille-haie avec une huile pour outil de faible viscosité avant et après chaque utilisation.

1. Retirez la batterie de votre outil.
2. Posez le taille-haie sur une surface plane. Appliquez de l'huile pour outil de faible viscosité le long du bord de la lame supérieure.

**REMARQUE :** Si vous devez utiliser le taille-haie pendant une longue période, il est recommandé de faire une pause et de retirer la batterie pour huiler la lame.

**REMARQUE :** Si les lames supérieures sont complètement alignées avec les lames inférieures, démarrez le taille-haie, puis arrêtez-le pour décaler les lames avant la lubrification.

**REMARQUE :** N'utilisez pas votre taille-haie avec des lames endommagées ou émoussées. Cela pourrait le mettre en surcharge et la coupe ne sera pas satisfaisante.

### LUBRIFICATION DES ENGRENAGES DE TRANSMISSION

Pour optimiser le fonctionnement et maximiser la durée d'utilisation, lubrifiez les boîtiers d'engrenage avec une graisse spéciale (4-5 ml à chaque fois) toutes les 50 heures d'utilisation.

La graisse spéciale doit satisfaire aux critères suivants :

1. Appartenir à la classe NLGI-2 de profondeur de pénétration d'un cône selon la norme DIN51818.
2. Être composé d'épaississants polyures et d'huile de lubrification synthétique.
3. Avoir d'excellentes propriétés de démarrage à basse température, de stabilité oxydative, de résistance aux pressions extrêmes, au cisaillement mécanique et à l'abrasion.
4. La température d'utilisation doit être comprise entre -40°C et 180°C.

Retirez la batterie et les boulons d'étanchéité (Fig. R1, R2, R3).

**REMARQUE :** Utilisez une clé six pans de 5 mm (non incluse) pour manipuler les boulons d'étanchéité 1 à 4, utilisez la clé six pans incluse pour retirer le boulon d'étanchéité 5.

Lubrifiez les engrenages de transmission à travers le trou d'huile.

R-1	Boulon d'étanchéité 1	R-4	Boulon d'étanchéité 4
R-2	Boulon d'étanchéité 2	R-5	Boulon d'étanchéité 5
R-3	Boulon d'étanchéité 3		

**⚠ AVERTISSEMENT :** Veillez à ne pas égarer le boulon d'étanchéité 4. Sans ce boulon, le fonctionnement de la machine peut entraîner des blessures à l'utilisateur. Assurez-vous de bien le fixer avant d'utiliser la machine.

### TRANSPORT ET RANGEMENT

- Placez toujours le fourreau sur la lame avant de ranger ou transporter l'outil. Faites attention à ne pas toucher les dents tranchantes de la lame. Pour économiser de l'espace, pliez le taille-haie dans sa position de rangement (voir Fig. D1)
- Nettoyez soigneusement le taille-haie avant de le ranger.
- Rangez le taille-haie en intérieur, dans un endroit sec et hors de portée des enfants.
- Veillez à ce qu'elle reste éloignée des produits corrosifs tels que les produits chimiques de jardinage et les sels de déverglaçage.

### Protection de l'environnement



Ne jetez pas les équipements électriques, les batteries et les chargeurs usagés avec les ordures ménagères !

Apportez ce produit chez un recycleur agréé et rendez-le disponible pour une collecte séparée. Les outils électriques doivent être amenés dans un centre de recyclage pour assurer le respect de l'environnement.

FR

## DÉPANNAGE

FR

PROBLÈME	CAUSE	SOLUTION
Le taille-haie ne s'allume pas.	<ul style="list-style-type: none"> <li>■ La batterie n'est pas insérée sur le taille-haie.</li> <li>■ Il n'y a pas de contact électrique entre le taille-haie et la batterie.</li> <li>■ La batterie est déchargée.</li> <li>■ La batterie est trop chaude. Voir le chapitre « <b>Protection contre la surchauffe de la batterie</b> ».</li> <li>■ Le taille-haie est trop chaud. Voir le chapitre « <b>Protection contre la surchauffe de la machine</b> ».</li> <li>■ Le taille-haie est utilisé à basse température.</li> <li>■ Le levier de déverrouillage et la gâchette ne sont pas enfoncés simultanément.</li> <li>■ La lame est coincée.</li> <li>■ La batterie présente une erreur électronique. Voir le chapitre « <b>Protection contre les erreurs électroniques de la batterie</b> ».</li> </ul>	<ul style="list-style-type: none"> <li>■ Insérez la batterie sur le taille-haie.</li> <li>■ Retirez la batterie, inspectez les contacts, puis réinsérez la batterie.</li> <li>■ Rechargez la batterie.</li> <li>■ Retirez la batterie et laissez-la refroidir jusqu'à ce que sa température soit inférieure à 67°C.</li> <li>■ Retirez la batterie et laissez le taille-haie refroidir jusqu'à ce que sa température soit inférieure à 80°C.</li> <li>■ Placez la batterie et la machine à température ambiante (au-dessus de 0°C) et chargez la batterie au maximum. Contactez le service client EGO si la machine ne fonctionne toujours pas.</li> <li>■ Déplacez le levier de blocage vers l'avant et appuyez simultanément sur la gâchette.</li> <li>■ Retirez la batterie de l'outil, retirez les matières bloquant la lame avec précaution, puis réinsérez la batterie et redémarrez l'outil.</li> <li>■ Remplacez la batterie ou contactez le service client EGO.</li> </ul>
Vibrations ou bruits excessifs.	<ul style="list-style-type: none"> <li>■ Les lames sont corrodées ou manquent de lubrification.</li> <li>■ Une ou plusieurs lames sont tordues.</li> <li>■ Dents tordues ou endommagées.</li> <li>■ Boulons desserrés.</li> </ul>	<ul style="list-style-type: none"> <li>■ Lubrifiez les lames en suivant les consignes de la rubrique « <b>LUBRIFICATION DES LAMES</b> » de ce manuel.</li> <li>■ Faites remplacer la pièce par une lame neuve ou un support neuf. Contactez un centre de réparation EGO pour faire changer la lame ou le support.</li> <li>■ Faites remplacer la lame par une lame neuve. Contactez un centre de réparation EGO pour faire changer la lame.</li> <li>■ Vérifiez qu'aucun boulon n'est desserré. Utilisez une clé réglable et la clé six pans incluse pour serrer les boulons desserrés.</li> </ul>



---

## **GARANTIE**

### **POLITIQUE DE GARANTIE EGO**

Visitez le site Web [egopowerplus.eu](http://egopowerplus.eu) pour consulter l'intégralité des conditions de la politique de garantie EGO.

**FR**

## ¡LEA TODAS LAS INSTRUCCIONES!



LEA EL MANUAL DEL USUARIO

ES

**⚠ ADVERTENCIA:** Para garantizar la seguridad y fiabilidad de la herramienta, las reparaciones debe realizarlas únicamente un técnico cualificado.

**⚠ ADVERTENCIA:** Antes de utilizar esta herramienta, asegúrese de haber leído y entendido perfectamente todas las instrucciones que aparecen en este manual del usuario, incluidos todos los símbolos de aviso sobre seguridad, como «PELIGRO», «ADVERTENCIA» y «PRECAUCIÓN». Si no se observan todas las instrucciones que se indican a continuación existe riesgo de incendio, electrocución y lesiones graves.

**CONSERVE TODAS LAS ADVERTENCIAS E INSTRUCCIONES PARA PODER CONSULTARLAS EN EL FUTURO.**

## SÍMBOLOS DE SEGURIDAD

**⚠ ADVERTENCIA:** Cuando se utilizan herramientas eléctricas, es posible que salgan despedidos objetos que podrían causar lesiones oculares graves. Antes de empezar a usar herramientas eléctricas, póngase siempre gafas de seguridad, gafas con cristales anti-impacto que cuenten con pantallas de protección lateral, o bien una máscara facial que proteja completamente la cara. Recomendamos usar una máscara de seguridad de amplia visión que pueda utilizarse encima de gafas graduadas, o bien gafas normales de seguridad equipadas con pantallas laterales.



Aviso de seguridad



Nivel de potencia acústica garantizado. La emisión de ruido al medio ambiente cumple la directiva de la Comunidad Europea.



Utilizar protección ocular



Utilizar protección para la cabeza



Mantenga las manos y los pies alejados del elemento de corte.



Utilizar guantes de protección



Bluetooth®

IPX5 Protección contra chorros de agua

...rpm Por minuto



Para reducir el riesgo de lesiones, el usuario debe leer el manual de instrucciones.



Para evitar la electrocución, no utilice la herramienta a una distancia menor que 15 m de líneas eléctricas aéreas. El contacto con las líneas eléctricas o el uso cerca de las mismas podría provocar lesiones graves o una descarga eléctrica con resultado mortal.



Este producto está en conformidad con las directivas de la CE aplicables.



Este producto está en conformidad con la legislación aplicable del Reino Unido.



Los productos eléctricos no deben eliminarse con la basura doméstica. Llévelos a un centro de reciclaje autorizado.



Corriente continua

V

Tensión

mm

Milímetro

n<sub>0</sub>

Velocidad sin carga

## ESPECIFICACIONES

Tensión nominal	56 V	
$n_0$	Baja: 1600 /min Media: 1800 /min Alta: 2000 /min	
Longitud de corte	530 mm	
Capacidad de corte	28 mm	
Peso (sin acumulador ni protector de cuchilla)	4,8 kg	
Temperatura de funcionamiento recomendada	de 0°C a 40°C	
Temperatura de almacenamiento recomendada	de -20°C a 70°C	
Temperatura de carga recomendada	de 5°C a 40°C	
Nivel de potencia acústica medido $L_{WA}$	101 dB(A) K=1,1 dB(A)	
Nivel de presión acústica medido en la posición del usuario $L_{PA}$	81 dB(A) K=1,1 dB(A)	
Nivel de potencia acústica garantizado $L_{WA}$ (medido según 2000/14/CE)	102 dB(A)	
Nivel de vibraciones $a_h$	Empuñadura delantera	3,9 m/s <sup>2</sup> K=1,5 m/s <sup>2</sup>
	Empuñadura trasera	3,5 m/s <sup>2</sup> K=1,5 m/s <sup>2</sup>

- El valor de vibración total ha sido medido de acuerdo con el método de prueba estándar y se puede utilizar para comparar herramientas.
- El valor total de vibración declarado se puede usar además en una evaluación preliminar del grado de exposición.

**AVISO:** Las vibraciones generadas durante el uso real de la herramienta eléctrica pueden diferir del valor declarado en función de la manera en que se utilice. Como protección, el usuario debería utilizar guantes y protectores auditivos en condiciones reales de uso.

## DESCRIPCIÓN

### FAMILIARÍCESE CON SU CORTASETOS (fig. A1)

1. Correa bandolera
2. Tubo
3. Protección de la empuñadura

4. Empuñadura delantera
5. Indicador del estado de la batería
6. Indicador de velocidad
7. Indicador de Bluetooth®
8. Botón de modo de velocidad
9. Empuñadura trasera
10. Gatillo interruptor
11. Palanca de desbloqueo
12. Presilla para la correa bandolera
13. Empuñadura auxiliar
14. Palanca de liberación
15. Mango de ajuste del ángulo de la cuchilla
16. Fijación
17. Protector de la punta
18. Cuchilla
19. Soporte de la cuchilla
20. Llave hexagonal
21. Funda de la cuchilla
22. Botón de liberación de la batería
23. Seguro

## LISTA DE CONTENIDO (FIG. A1)

### MONTAJE

**⚠ ADVERTENCIA:** Si alguna pieza falta o está rota, no utilice el producto hasta haber sustituido las piezas. Podrían producirse lesiones graves en caso de utilizar el producto si alguna de sus piezas falta o está dañada.

**⚠ ADVERTENCIA:** No intente modificar este producto ni fabricar accesorios no recomendados para su uso en este producto. Cualquier alteración o modificación se considerará uso indebido y podría provocar una situación peligrosa con riesgo de sufrir lesiones graves.

**⚠ ADVERTENCIA:** Para evitar una puesta en marcha accidental que podría causar lesiones graves, quite siempre la batería de la máquina antes de montar piezas.

## MONTAJE Y AJUSTE DE LA EMPUÑADURA AUXILIAR

1. Apague el motor y quite la batería.
2. Afloje y retire la palanca de liberación rápida, el bloque de fijación y la tuerca de mariposa de la empuñadura auxiliar (Fig. B1).

ES

B-1	Empuñadura auxiliar	B-3	Tuerca de mariposa
B-2	Palanca de liberación rápida	B-4	bloque de fijación

3. Empuje la empuñadura auxiliar en el tubo entre el bucle de la correa bandolera y la empuñadura delantera. A continuación, inserte el bloque de fijación en la ranura de la empuñadura (fig. B2).
4. Monte la palanca de liberación rápida y apriete la tuerca de mariposa. Asegúrese de que la empuñadura auxiliar quede posicionada hacia arriba y apunte hacia la parte superior de la empuñadura trasera (fig. B3).
5. Tire de la palanca de liberación rápida hacia arriba para mover o girar la empuñadura auxiliar a una posición de funcionamiento cómoda (fig. B4).
6. Enganche la palanca de liberación rápida para asegurar la empuñadura auxiliar en su lugar.

## MONTAJE DE LA CORREA BANDOLERA

Presione el mosquetón de la correa para abrirlo y fíjelo en el bucle para la correa bandolera (fig. C1).

Hay dos formas de soltar la correa. Quitesela directamente del hombro (fig. C2) o presione el mosquetón y desconecte la correa bandolera del bucle para la correa bandolera (fig. C3).

Al usar la correa, ningún otro dispositivo debe interferir con la liberación y la retirada de la correa.

**⚠ ADVERTENCIA:** En caso de emergencia, quitesela del hombro inmediatamente, sin importar cómo esté colocada la correa.

No debe utilizar la correa bandolera única y la correa doble de los hombros simultáneamente.

## DESPLEGAR Y PLEGAR LAS CUCHILLAS DE CORTE

### Para desplegar

1. Asegúrese de que la funda de la cuchilla esté en su lugar y que la batería se haya quitado del cortasetos.
2. Empuje la parte inferior del protector de manos hacia la empuñadura auxiliar para liberar el protector de la punta del bloque de soporte en el protector de manos (fig. D1).

3. Mantenga presionada la palanca de liberación, gire el mango de ajuste del ángulo de la cuchilla para desplegar las cuchillas de corte, desde la posición de almacenamiento hasta la posición de corte deseada (fig. D1, D2).

D-1	Protector de la punta	D-4	Espiga de bloqueo
D-2	Bloque de soporte	D-5	Fijación
D-3	Protección de la empuñadura		

4. Suelte la palanca de liberación. Se oirá un clic que indica que el pasador de bloqueo está enganchado en una de las fijaciones.

### Para plegar (fig. D3)

1. Asegúrese de que la funda de la cuchilla esté en su lugar y que la batería se haya quitado del cortasetos.
2. Mantenga presionada la palanca de liberación, y gire el mango de ajuste del ángulo de la cuchilla para plegar las cuchillas de corte al lado del tubo.
3. Suelte la palanca de liberación.
4. Empuje la parte inferior del protector de manos hacia la empuñadura auxiliar, para permitir que entre el protector de la punta; a continuación, suelte el protector de manos para asegurarse de que el protector de la punta quede apoyado sobre el bloque de soporte.

## AJUSTE DEL ÁNGULO DE LAS CUCHILLAS DE CORTE (FIG. E)

El ángulo de las cuchillas de corte se puede ajustar en 3 posiciones diferentes HACIA ARRIBA y 6 posiciones HACIA ABAJO, para lograr una posición de trabajo adecuada. Antes de usar el cortasetos, ajuste el cabezal de corte a una posición de trabajo adecuada.

1. Asegúrese de que la funda de la cuchilla esté en su lugar y que la batería se haya quitado del cortasetos.
2. Mantenga presionada la palanca de liberación, gire el mango de ajuste del ángulo de la cuchilla para girar las cuchillas de corte a la posición de corte deseada (fig. D2).
3. Suelte la palanca de liberación. Se oirá un clic que indica que el pasador de bloqueo está enganchado.

**AVISO:** Compruebe y asegúrese de que el pasador de bloqueo esté bien enganchado en una de las fijaciones.

## FUNCIONAMIENTO

**⚠ ADVERTENCIA:** No corte nunca cerca de líneas eléctricas, cables eléctricos ni otras fuentes de



electricidad. ¡Si las cuchillas se atascan en algún cable o línea eléctrica, NO TOQUE LAS CUCHILLAS NI EL TUBO SIN AISLAMIENTO! PODRÍAN ESTAR BAJO TENSIÓN Y RESULTAR EXTREMADAMENTE PELIGROSOS. Continúe sujetando el cortasetos por la empuñadura trasera aislada o dépositelo con cuidado a una distancia segura. Desconecte el suministro eléctrico que alimenta el cable dañado antes de intentar liberar las cuchillas del cable donde se ha atascado. El contacto con la cuchilla u otras piezas del cortasetos conductoras de corriente, o con las líneas o cables eléctricos bajo tensión, provocará la muerte por electrocución o lesiones graves.

**⚠ ADVERTENCIA:** No permita que el hecho de estar familiarizado con el producto le haga descuidarse. Recuerde que cualquier distracción de una fracción de segundo es suficiente para provocar lesiones graves.

**⚠ ADVERTENCIA:** Utilice siempre gafas de seguridad con pantallas de protección lateral, así como protección auditiva. De lo contrario, de la herramienta pueden salir objetos despedidos y alcanzar los ojos, provocando lesiones graves.

**⚠ ADVERTENCIA:** Para evitar cualquier puesta en marcha accidental que pudiera causar lesiones físicas graves, asegúrese siempre de quitar la batería de la herramienta antes de proceder al montaje de cualquier pieza, de hacer ajustes o de limpiar la herramienta, así como cuando no la utilice.

**⚠ ADVERTENCIA:** No utilice piezas o accesorios no recomendados por el fabricante de este producto. La utilización de piezas o accesorios no recomendados puede provocar lesiones graves.

Antes de cada uso, examine todo el producto para ver si hay piezas dañadas, extraviadas o sueltas, como tornillos, tuercas, pernos, tapones, etc. Apriete bien todas las sujeciones y los tapones y no ponga en marcha el producto hasta haber reemplazado todas las piezas que falten o que estén dañadas.

## APLICACIONES

El producto puede utilizarse con lluvia.

Puede usar este producto para cortar setos bajos y altos, arbustos, matorrales y materiales similares con un diámetro del tallo inferior a Ø28 mm.

**AVISO:** La máquina debe utilizarse únicamente para el fin previsto. Cualquier otro uso se considerará uso indebido.

## RETIRADA/INSTALACIÓN DE LA FUNDA DE LA CUCHILLA (Fig. F)

**⚠ ADVERTENCIA:** Use siempre guantes cuando retire o instale la funda de la cuchilla. Tenga cuidado con la cuchilla y protéjase las manos para evitar cortarse con ella.

1. El cortasetos se envía con la funda de la cuchilla instalada. Antes de usarlo, deslice la funda de la cuchilla a lo largo del borde de la misma, y retírela.
2. Después de usar el cortasetos y antes de guardarlo o transportarlo, limpie la cuchilla y deslice la funda de la cuchilla sobre la cuchilla, cubra toda la longitud de la cuchilla y asegúrese de que el lado abierto esté hacia arriba.

## INSTALAR/QUITAR LA BATERÍA

Utilice únicamente los modelos de baterías y cargadores de EGO indicados en la fig. A2.

**NOTA:** Cargue siempre la batería completamente antes del primer uso.

### Instalar (fig. G1)

Alinee las nervaduras de la batería con las ranuras de montaje en el puerto de la batería de la máquina, y deslice la batería hasta que encaje en su posición.

### Desinstalar (fig. G2)

Presione el botón de liberación de la batería para que se desenganche del seguro.

**⚠ ADVERTENCIA:** Preste atención siempre a la posición de sus pies, así como a la presencia de niños o mascotas cuando pulse el botón de desbloqueo de la batería. La caída de la batería podría provocar lesiones graves. No quiete NUNCA la batería en un lugar elevado.

## CÓMO SUJETAR LA MÁQUINA

Sujete el cortasetos con una mano en la empuñadura trasera y con la otra mano en la empuñadura delantera o la empuñadura auxiliar (fig. H1, H2).

**⚠ ADVERTENCIA:** Mantenga siempre ambas manos en las empuñaduras del cortasetos durante su utilización. Nunca sujete arbustos con una mano mientras procede a cortarlos sosteniendo el cortasetos con la otra mano. De no observarse esta advertencia, podría sufrir lesiones físicas graves.

## PUESTA EN MARCHA/PARADA DE LA MÁQUINA

Antes de usar el cortasetos, quite la funda de la cuchilla y sostenga el cortasetos con las dos manos, una en la empuñadura trasera y otra en la delantera. A continuación, compruebe que tiene los pies en equilibrio, adopte una postura erguida y mantenga una distancia de corte adecuada. Asegúrese de que la cuchilla no está tocando el suelo ni ningún otro objeto.

### Puesta en marcha (fig. J)

1. Mueva la palanca de desbloqueo hacia adelante y, a continuación, presione el gatillo interruptor para comenzar.
2. Cuanto más se presione el gatillo, mayor será la velocidad. Ajuste la velocidad en función de la tarea que vaya a realizar.

**AVISO:** El motor solo se pone en marcha cuando la palanca de desbloqueo se desplaza hacia delante y el gatillo interruptor se presiona al mismo tiempo.

### Parada

Aparte la máquina del área de corte y suelte el gatillo interruptor para detenerla.

**⚠ ADVERTENCIA:** Asegúrese siempre de quitar la batería de la máquina durante cualquier pausa de trabajo y cuando haya finalizado la tarea.

## CAMBIO DEL MODO DE VELOCIDAD (FIG. K)

La máquina cuenta con tres modos de velocidad. Cada vez que se presione el interruptor de modo de velocidad, la velocidad cambiará.

El indicador de velocidad mostrará el estado de la velocidad activa: Una luz para baja velocidad, dos luces para velocidad media, tres luces para alta velocidad. El modo de baja velocidad proporciona un mejor control de la máquina y un mayor tiempo de funcionamiento por carga.

**AVISO:** El modo de velocidad se puede configurar antes de encender la máquina O durante el funcionamiento.

Cuando la máquina se reinicia después de un descanso, el modo de velocidad volverá a la velocidad anterior.

K-1	Indicador de velocidad	K-3	Botón de modo de velocidad
K-2	Indicador de Bluetooth®	K-4	Indicador del estado de la batería

## INDICADOR DE ESTADO DE BATERÍA E INDICADOR DE VELOCIDAD (FIG. K)

El indicador de estado de la batería muestra el nivel de carga y el estado de funcionamiento de la batería, y el indicador de velocidad muestra el estado de funcionamiento de la máquina, como se muestra en el gráfico a continuación. El indicador de estado de la batería y el indicador de velocidad se iluminarán cuando se encienda la máquina O se presione el botón de modo de velocidad.

Indicadores luminosos		Significado	
<b>Indicador de estado de la batería</b>	Verde fijo		Nivel de carga de la batería del 20 % al 100 %
	Parpadeando en verde		Nivel de carga de la batería del 10 % al 20 %
	Rojo sólido		Nivel de carga de la batería menos del 10 %
	Parpadeando en rojo		La batería está casi agotada y debe recargarse inmediatamente.
	Naranja fijo		La batería está sobrecalentada. Espere a que la batería se haya enfriado lo suficiente hasta que su temperatura sea inferior a 67°C. Consulte « <b>Protección contra sobrecalentamiento de la batería</b> » a continuación.
	Parpadeando alternativamente en rojo y verde		Error de la electrónica de la batería. Cambie la batería o póngase en contacto con el centro de atención al cliente de EGO. Consulte « <b>Protección contra errores de la electrónica de la batería</b> » a continuación.
<b>Indicador de velocidad (las ilustraciones muestran la velocidad alta)</b>	Verde fijo		La máquina está funcionando correctamente.
	Naranja fijo		La máquina está sobrecalentada. Enfríe la máquina hasta que la temperatura descienda por debajo de 80°C. Consulte « <b>Protección contra sobrecalentamiento de la máquina</b> » a continuación.
	Parpadeando en naranja		La máquina está sobrecargada. Consulte « <b>Protección contra sobrecarga de la máquina</b> » a continuación.

#### Protección contra sobrecalentamiento de la batería

Si la temperatura de la batería supera los 70°C durante el funcionamiento, el circuito de protección de temperatura apagará inmediatamente la máquina para proteger la batería de daños por sobrecalentamiento. El indicador de estado de la batería se encenderá de color naranja fijo. Suelte el gatillo y espere hasta que la batería sobrecalentada se enfríe y el indicador cambie a verde. A continuación, reinicie la máquina.

#### Protección contra errores de la electrónica de la batería

Cuando se produzca un error de la electrónica de la batería, el indicador de estado de la batería parpadeará en rojo y verde alternativamente y la máquina se apagará al cabo de 3 segundos. Cambie la batería o póngase en contacto con el centro de atención al cliente de EGO.

#### Protección contra sobrecarga de la máquina

Esta máquina lleva incorporado un circuito de protección contra sobrecarga. Cuando la máquina esté sobrecargada, el motor se detendrá y el indicador de velocidad parpadeará en naranja. Quite la batería de la máquina y, a continuación, vuelva a colocar la batería y reinicie la máquina. Disminuya la carga en la máquina, evite que el hilo de corte sea demasiado largo o demasiado grande, y no corte arbustos pesados o leñosos.

#### Protección de alta temperatura de la máquina

Si la temperatura de la máquina supera los 90°C durante el funcionamiento, el circuito de protección de temperatura apagará inmediatamente la máquina para evitar daños por sobrecalentamiento. El indicador de

velocidad se iluminará de color naranja fijo. Suelte el gatillo y espere hasta que la máquina sobrecalentada se enfríe y el indicador de velocidad cambie a verde. A continuación, reinicie la máquina.

ES

## TECNOLOGÍA DE COMUNICACIÓN

Para obtener información sobre nuestra gama completa de productos y servicios conectados, incluidas las instrucciones de conexión, escanee el código QR que aparece a continuación o visite [www.egopowerplus.eu/connect](http://www.egopowerplus.eu/connect).



## UTILIZACIÓN DEL CORTASETOS

**⚠ ADVERTENCIA:** Evite cortar demasiados tallos a la vez o a través de arbustos densos. De lo contrario, las cuchillas podrían atascarse y frenar el motor, reduciendo la eficacia de corte de la herramienta.

**⚠ ADVERTENCIA:** Para evitar el riesgo de lesiones graves, mantenga las manos apartadas de las cuchillas. No intente quitar el material cortado ni sujetar el material a cortar mientras las cuchillas están en movimiento. Asegúrese de que las cuchillas se hayan detenido por completo y de haber quitado la batería de la herramienta antes de retirar cualquier material atascado en las cuchillas. No agarre la herramienta por las cuchillas expuestas ni por los filos de corte al levantarla o recogerla.

**⚠ ADVERTENCIA:** Antes de cada uso, despeje la zona de corte. Quite todos los objetos como cuerdas, luces, cables o alambres que puedan enredarse en la cuchilla y suponer un riesgo de lesiones graves.

**AVISO:** Para los brotes nuevos, con una acción de barrido amplio los tallos se dirigen directamente a la cuchilla de corte. Para los tallos más viejos, conviene realizar un movimiento de serrado para podar los tallos más gruesos. Se recomienda usar una sierra no eléctrica o una sierra de podar para cortar primero los tallos grandes.

### Cortar cerca del suelo

1. Coloque las cuchillas de corte en un ángulo adecuado.

2. Mueva el cortasetos de izquierda a derecha en forma de arco y no apoye la cuchilla de corte en el suelo (fig. L).

### Cortar el lateral del seto (fig. M1, M2)

1. Coloque las cuchillas de corte en un ángulo adecuado.
2. Mueva lentamente el cortasetos hacia arriba y hacia abajo en forma de arco a medida que avanza a lo largo del seto.

### Cortar la parte superior del seto (fig. N)

1. Mantenga las cuchillas de corte en un ángulo de 0° a 10° con respecto a la parte superior del seto.
2. Mueva el cortasetos horizontalmente y en forma de arco mientras realiza el corte.

### Cortar por encima de la cabeza (fig. P1, P2)

1. Ajuste las cuchillas de corte completamente en un ángulo adecuado.
2. Sostenga el cortasetos y muévelo lentamente en forma de arco para aprovechar al máximo su alcance.

**⚠ ADVERTENCIA:** Cualquier posición de trabajo por encima de la cabeza es agotadora. Para minimizar el riesgo de accidente, trabaje en esa posición solo durante periodos breves. Ajuste el ángulo de las cuchillas al máximo para que la máquina se pueda sostener en una posición más baja y menos cansada, sin dejar de proporcionar un alcance adecuado.

## MANTENIMIENTO

**⚠ ADVERTENCIA:** Cuando repare la herramienta, utilice solo piezas idénticas a las originales. La utilización de otras piezas podría suponer un peligro o causar daños en el producto. Para garantizar la seguridad y fiabilidad de la herramienta, las reparaciones debe realizarlas únicamente un técnico cualificado.

**⚠ ADVERTENCIA:** Para evitar lesiones graves, quite siempre la batería de la herramienta antes de limpiarla o hacer tareas de mantenimiento.

**⚠ ADVERTENCIA:** Las cuchillas están afiladas. Utilice guantes de protección robustos y antideslizantes cuando manipule la cuchilla. No ponga las manos ni los dedos entre las cuchillas ni en ninguna otra posición donde puedan sufrir cortes o pellizcos. NUNCA toque las cuchillas ni repare la herramienta con la batería instalada.

## LIMPIEZA

- Use un cepillo suave para eliminar los residuos de todas las entradas de aire y de la cuchilla.
- Para eliminar restos de savia y otros residuos pegajosos, rocíe la cuchilla con disolvente para resina. Haga funcionar brevemente el motor a fin de repartir bien el disolvente por toda la cuchilla.
- Limpie la superficie con un paño seco.

**⚠ ADVERTENCIA:** Evite utilizar disolventes para limpiar las piezas de plástico. La mayoría de los plásticos se pueden dañar si se limpian con algunos de los tipos de disolventes disponibles en el mercado. Utilice paños limpios para eliminar la suciedad, polvo, aceite, grasa, etc.

Todas las reparaciones del cortasetos distintas a las acciones que se enumeran en estas instrucciones de mantenimiento debe realizarlas el personal de servicio técnico competente para esta herramienta.

## AFILADO DE LAS CUCHILLAS

Cuando el rendimiento y el comportamiento de corte comiencen a deteriorarse, vuelva a afilar las cuchillas. Se recomienda que un técnico de servicio cualificado vuelva a afilar las cuchillas.

**AVISO:** No utilice el cortasetos con cuchillas poco afiladas o dañadas. De lo contrario, podría sobrecargar la herramienta y obtener unos resultados de corte poco satisfactorios.

## LUBRICACIÓN DE LAS CUCHILLAS (Fig. Q)

Para que la cuchilla de su cortasetos corte con mayor eficacia y a fin de prolongar su vida útil, lubríquela utilizando aceite de maquinaria de escasa viscosidad antes y después de cada uso.

1. Quite la batería del cortasetos.
2. Tienda el cortasetos sobre una superficie plana. Aplique un poco de aceite de maquinaria de escasa viscosidad a lo largo del filo de la cuchilla superior.

**AVISO:** Si necesita usar el cortasetos durante mucho tiempo, se recomienda tomar un descanso y quitar la batería para engrasar la cuchilla.

**AVISO:** Si las cuchillas superiores están completamente alineadas con las inferiores, encienda el cortasetos y luego deténgalo para desplazar las cuchillas antes de la lubricación.

**AVISO:** No utilice el cortasetos con una cuchilla poco afilada o dañada. De lo contrario, podría sobrecargar la herramienta y obtener resultados de corte poco satisfactorios.

## LUBRICACIÓN DE LOS ENGRANAJES DE TRANSMISIÓN

Para obtener un funcionamiento óptimo y una vida útil más larga de la herramienta, lubrique los engranajes de transmisión con una grasa especial (4-5 g cada vez) cada 50 horas de funcionamiento.

La grasa especial debe cumplir los siguientes requisitos:

1. Pertenecer a DIN51818: grado NLGI-2 de penetración de cono.
2. Elaborada con espesantes de poliurea y aceite lubricante de base sintética.
3. Excelente arranque a baja temperatura, EP, cizallamiento mecánico, resistencia a la abrasión propiedades de estabilidad oxidativa.
4. La temperatura de funcionamiento debe incluir -40~180 °C.

Quite la batería y los tornillos de sellado (fig. R1, R2, R3).

**AVISO:** Use una llave hexagonal de 5 mm (no incluida) para manejar los tornillos de sellado 1 a 4, use la llave hexagonal incluida para quitar el tornillo de sellado 5.

Lubricación de los engranajes de transmisión a través del orificio de aceite.

R-1	Tornillo de sellado 1	R-4	Tornillo de sellado 4
R-2	Tornillo de sellado 2	R-5	Tornillo de sellado 5
R-3	Tornillo de sellado 3		

**⚠ ADVERTENCIA:** El tornillo de sellado 4 no debe perderse. Si se utiliza la máquina si este tornillo, el usuario podría sufrir lesiones. Asegúrese de fijarlo en su lugar antes de usar la máquina.

## TRANSPORTE Y ALMACENAMIENTO

- Coloque siempre la funda de la cuchilla sobre la cuchilla antes de guardarla o transportarla. Tenga cuidado para evitar cortarse con los dientes de la cuchilla, ya que están muy afilados. Para ahorrar espacio, pliegue el cortasetos a su posición de almacenamiento (ver fig. D1).
- Limpie a fondo el cortasetos antes de guardarlo.



- Guarde el cortasetos en interiores, en un lugar seco e inaccesible para los niños.
- Manténgala apartada de agentes corrosivos, como productos químicos de jardinería y sal para deshielo.

ES



¡No elimine aparatos eléctricos, baterías usadas ni cargadores de baterías junto con los desperdicios domésticos!

Lleve este producto a un punto de reciclaje autorizado y deposítelo por separado según corresponda. Las herramientas eléctricas se deben llevar a un punto de reciclaje con fin de proteger el medio ambiente.

## SOLUCIÓN DE PROBLEMAS

PROBLEMA	CAUSA	SOLUCIÓN
El cortasetos no funciona.	<ul style="list-style-type: none"> <li>■ El acumulador no está correctamente insertado en el cortasetos.</li> <li>■ No hay contacto eléctrico entre la batería y el cortasetos.</li> <li>■ La carga de la batería está agotada.</li> <li>■ La batería se ha sobrecalentado. Consulte el capítulo «<b>Protección contra sobrecalentamiento de la batería</b>».</li> <li>■ El cortasetos se ha sobrecalentado. Consulte el capítulo «<b>Protección contra sobrecalentamiento de la máquina</b>».</li> <li>■ El cortasetos se utiliza a bajas temperaturas.</li> <li>■ No ha presionado simultáneamente la palanca de desbloqueo y el gatillo interruptor.</li> <li>■ La cuchilla está atascada.</li> <li>■ Hay un error en la electrónica de la batería. Consulte el capítulo «<b>Protección contra errores de la electrónica de la batería</b>».</li> </ul>	<ul style="list-style-type: none"> <li>■ Inserte correctamente el acumulador en el cortasetos.</li> <li>■ Quite la batería, compruebe los contactos eléctricos y vuelva a instalarla.</li> <li>■ Cargue la batería.</li> <li>■ Quite la batería y enfríela hasta que la temperatura descienda por debajo de los 67°C.</li> <li>■ Quite la batería y enfríe el cortasetos hasta que la temperatura descienda por debajo de los 80°C.</li> <li>■ Coloque la batería y la máquina a temperatura ambiente (por encima de 0°C) y cargue la batería por completo. Póngase en contacto con el centro de atención al cliente de EGO si la máquina sigue sin funcionar.</li> <li>■ Mueva la palanca de bloqueo hacia adelante y presione el gatillo interruptor al mismo tiempo.</li> <li>■ Quite la batería de la máquina y, a continuación, elimine la obstrucción con cuidado y, a continuación, vuelva a colocar la batería y reinicie la máquina.</li> <li>■ Cambie la batería o póngase en contacto con el centro de atención al cliente de EGO.</li> </ul>

ES

PROBLEMA	CAUSA	SOLUCIÓN
Vibración o ruido excesivo.	<ul style="list-style-type: none"> <li>■ Cuchillas secas u oxidadas.</li> <li>■ Las cuchillas o el soporte de la cuchilla están doblados.</li> <li>■ Dientes doblados o dañados.</li> <li>■ Tornillos flojos.</li> </ul>	<ul style="list-style-type: none"> <li>■ Lubrique las cuchillas siguiendo las instrucciones del apartado «LUBRICACIÓN DE LAS CUCHILLAS» de este manual.</li> <li>■ Instale una cuchilla o espada nueva. Póngase en contacto con el servicio técnico de EGO para solicitar la sustitución de la cuchilla o la espada.</li> <li>■ Instale una cuchilla nueva. Póngase en contacto con el servicio técnico de EGO para solicitar la sustitución de la cuchilla.</li> <li>■ Revise todos los tornillos flojos. Use una llave ajustable y la llave hexagonal incluida para apretar los tornillos sueltos.</li> </ul>

## GARANTÍA

### POLÍTICA DE GARANTÍA DE EGO

Visite la página web [egopowerplus.eu](http://egopowerplus.eu) para conocer los términos y condiciones completos de la política de garantía de EGO.



## LEIA TODAS AS INSTRUÇÕES!



### LEIA O MANUAL DO UTILIZADOR

**⚠️ AVISO:** Para garantir a segurança e bom funcionamento, todas as reparações deverão ser efetuadas por um técnico de reparação qualificado.

**⚠️ AVISO:** Certifique-se de que lê e compreende todos os avisos de segurança neste manual do utilizador, incluindo todos os símbolos de alerta de segurança, como “PERIGO”, “AVISO” e “CUIDADO” antes de usar esta ferramenta. Não seguir todas as instruções apresentadas abaixo pode resultar em choque elétrico, incêndio e/ou ferimentos graves.

**GUARDE TODOS OS AVISOS E INSTRUÇÕES PARA FUTURAS REFERÊNCIAS.**

## SÍMBOLOS DE SEGURANÇA

**⚠️ AVISO:** O funcionamento de qualquer ferramenta elétrica pode dar origem ao ressalto de quaisquer objetos estranhos que podem atingir os olhos, podendo dar origem a sérias lesões oculares. Antes de começar a utilizar a ferramenta elétrica, utilize sempre óculos de segurança com proteções laterais e uma proteção completa para a cara, quando necessário. Recomendamos Máscaras de Segurança com Visão Panorâmica por cima de óculos, ou óculos de segurança padrão com proteção lateral.



Alerta de segurança



Nível de potência do som garantido. Emissão de ruído para o ambiente de acordo com a diretiva da Comunidade Europeia.



Use proteção ocular.



Use proteção para a cabeça.



Mantenha as mãos e pés afastados da ferramenta de corte.



Use luvas de proteção.



Bluetooth®

IPX5

Proteção contra jatos de água

.../min

Por minuto



De modo a reduzir os riscos de ferimentos, o utilizador deve ler o manual do utilizador.



Para evitar a eletrocussão, não trabalhe a menos de 15 metros de fios elétricos. O contacto com linhas elétricas pode causar ferimentos sérios ou choque elétrico que pode dar origem a morte.



Este produto encontra-se em conformidade com as diretivas CE aplicáveis.



Este produto encontra-se em conformidade com a legislação no Reino Unido.



Os produtos elétricos residuais não deverão ser eliminados juntamente com o lixo doméstico comum. Entregue-os num centro de reciclagem autorizado.



Corrente direta

V

Voltagem

mm

Milímetro

$n_0$

Velocidade Sem Carga

**NOTA:** A palavra Bluetooth® e logótipos são marcas registadas da Bluetooth SIG, Inc. Qualquer uso de tais marcas por parte da EGO é efetuada sob licença.

## CARACTERÍSTICAS TÉCNICAS

Voltagem nominal	56 V ---	
$n_0$	Baixo: 1600 /min Médio: 1800 /min Elevado: 2000 /min	
Comprimento de corte	530 mm	
Capacidade de corte	28 mm	
Peso (sem a bateria, proteção da lâmina)	4,8 kg	
Temperatura de funcionamento recomendada	0°C-40°C	
Temperatura de armazenamento recomendada	-20°C-70°C	
Temperatura de carregamento recomendada	5°C-40°C	
Nível de potência do som medido $L_{WA}$	101 dB(A) K=1,1 dB(A)	
Nível de pressão do som na posição de trabalho $L_{PA}$	81 dB(A) K=1,1 dB(A)	
Nível de potência do som garantido $L_{WA}$ (de acordo com a 2000/14/CE)	102 dB(A)	
Vibração $a_h$	Pega dianteira	3,9 m/s <sup>2</sup> K=1,5 m/s <sup>2</sup>
	Pega traseira	3,5 m/s <sup>2</sup> K=1,5 m/s <sup>2</sup>

- O valor total declarado da vibração foi medido de acordo com um método de teste padrão e pode ser usado para comparar duas ferramentas.
- O valor total declarado da vibração também pode ser usado numa avaliação preliminar da exposição.

**AVISO:** A emissão de vibrações durante a utilização da ferramenta elétrica pode diferir do valor declarado em que a ferramenta é usada. De modo a proteger o utilizador, este deverá usar luvas e proteção auditiva nas condições atuais de utilização.

## DESCRIÇÃO

### CONHEÇA O SEU CORTA-SEBES (Imagem A1)

1. Alça para os ombros
2. Eixo
3. Proteção da mão

4. Pega dianteira
5. Indicador do estado da bateria
6. Indicador da velocidade
7. Indicador Bluetooth®
8. Botão do modo da velocidade
9. Pega traseira
10. Gatilho do interruptor
11. Alavanca de desbloqueio
12. Arco da alça para os ombros
13. Pega auxiliar
14. Alavanca de libertação
15. Pega do ângulo da lâmina
16. Retenção
17. Protetor da ponta
18. Lâmina
19. Suporte da lâmina
20. Chave sextavada
21. Bainha da lâmina
22. Botão de libertação da bateria
23. Trínco

## LISTA DE PEÇAS (IMAGEM A1)

### MONTAGEM

**AVISO:** Se quaisquer peças estiverem danificadas ou em falta, não utilize este produto até as peças serem substituídas. Utilizar este produto com peças danificadas ou em falta pode dar origem a ferimentos sérios.

**AVISO:** Não tente modificar este produto nem criar acessórios que não sejam recomendados para utilizar com o produto. Qualquer alteração ou modificação é considerada uma má utilização e pode dar origem a perigos, que podem levar a ferimentos sérios.

**AVISO:** Para evitar um arranque acidental que possa causar ferimentos sérios, retire sempre a bateria da máquina durante a montagem das peças.

## MONTAR E AJUSTAR A PEGA AUXILIAR

1. Pare o motor e retire a bateria.
2. Desaperte e retire a alavanca de libertação rápida, bloco de fixação e porca de asas da pega auxiliar. (Imagem B1).

B-1	Pega auxiliar	B-3	Porca de asas
B-2	Alavanca de libertação rápida	B-4	Bloco de fixação

3. Pressione a pega auxiliar para o eixo entre o arco da alça para os ombros e a pega dianteira. Depois, insira o bloco de fixação na ranhura da pega (Imagem B2).
4. Monte a alavanca de libertação rápida e aperte a porca de asas. Certifique-se de que a pega auxiliar fica para cima, virada para o topo da pega traseira (Imagem B3).
5. Puxe a alavanca de libertação rápida para cima para mover/rodar a pega auxiliar para uma posição de funcionamento confortável (Imagem B4).
6. Encaixe a alavanca de libertação rápida para fixar a pega auxiliar no respetivo lugar.

## MONTAR A ALÇA PARA O OMBRO

Pressione o mosquetão da alça para o abrir e fixe-o no arco da alça para os ombros (Imagem C1).

Há dois modos de libertar a pega. Retire-a diretamente do ombro (Imagem C2), ou pressione o mosquetão e retire a alça para os ombros do arco da alça para os ombros (Imagem C3).

Quando usar a alça, outros acessórios não deverão interferir com a libertação e remoção da alça.

**⚠ AVISO:** Quando ocorre uma emergência, retire-a imediatamente do seu ombro, não importa o modo como a alça se encontra.

Não deverá usar a alça simples para o ombro e a alça dupla para os ombros em simultâneo.

## DESDOBRAR E DOBRAR AS LÂMINAS DE CORTE

### Desdobrar

1. Certifique-se de que a bainha da lâmina está no respetivo lugar e que a bateria foi retirada do corta-sebes.
2. Pressione a parte inferior da proteção da mão para trás na direção da pega auxiliar para libertar o protetor da ponta do bloco de suporte na proteção da mão (Imagem D1).

3. Prima e mantenha premido a alavanca de libertação, rode a pega do ângulo da lâmina para desdobrar as lâminas de corte da posição de armazenamento para a posição de corte desejada (Imagem D1, D2).

D-1	Protetor da ponta	D-4	Cavilha de fixação
D-2	Bloco de suporte	D-5	Retenção
D-3	Proteção da mão		

4. Liberte a alavanca de libertação. Um som de aviso indica que a cavilha de fixação está fixada num dos retentores.

### Dobrar (Imagem D3)

1. Certifique-se de que a bainha da lâmina está no respetivo lugar e que a bateria foi retirada do corta-sebes.
2. Prima e mantenha premida a alavanca de libertação, rode a pega do ângulo da lâmina para dobrar as lâminas de corte ao lado do eixo.
3. Liberte a alavanca de libertação.
4. Pressione a parte inferior da proteção da mão para trás na direção da pega auxiliar para permitir que o protetor da ponta entre. Depois, liberte a proteção da mão para garantir que o protetor da ponta assenta no bloco de suporte.

## AJUSTAR O ÂNGULO DAS LÂMINAS DE CORTE (IMAGEM E)

O ângulo das lâminas de corte pode ser ajustado para 3 posições diferentes PARA CIMA e 6 posições PARA BAIXO para obter a posição de trabalho adequada. Ajuste a cabeça de corte para uma posição de funcionamento adequada antes de utilizar o corta-sebes.

1. Certifique-se de que a bainha da lâmina está no respetivo lugar e que a bateria foi retirada do corta-sebes.
2. Prima e mantenha premida a alavanca de libertação, rode a pega do ângulo da lâmina para oscilar as lâminas de corte para a posição de corte desejada (Imagem D2).
3. Liberte a alavanca de libertação. Um som de aviso indica que a cavilha de fixação está fixada.

**AVISO:** Certifique-se de que a cavilha de fixação está bem fixada num dos retentores.

## FUNCIONAMENTO

**⚠ AVISO:** Nunca corte perto de linhas elétricas, cabos elétricos ou outras fontes elétricas. Se as lâminas de corte prenderem em qualquer fio ou linha elétrica, **NÃO TOQUE NAS LÂMINAS NEM NO EIXO SEM ISOLAMENTO! ESTAS PODEM ESTAR SOB TENSÃO E PODEM SER MUITO PERIGOSAS.** Continue a segurar o corta-sebes pela pega traseira isolada ou coloque-a no chão e afastada de si de um modo seguro. Desligue o dispositivo elétrico da linha ou fio danificado antes de tentar libertar a lâmina da linha ou do fio. O contacto com a lâmina, outras peças condutoras do corta-sebes ou fios elétricos pode dar origem a morte por eletrocussão ou ferimentos sérios.

**⚠ AVISO:** Não permita que a familiarização com este produto o torne descuidado. Lembre-se de que uma fração de segundo de desatenção é o suficiente para sofrer um ferimento sério.

**⚠ AVISO:** Utilize sempre proteção ocular com proteções laterais, juntamente com proteção auricular. Se não o fizer, pode apanhar com objetos nos olhos, dando origem a possíveis ferimentos graves.

**⚠ AVISO:** Para evitar a ligação acidental que pode provocar ferimentos pessoais graves, retire sempre a bateria da ferramenta quando montar as peças, fizer ajustes, proceder à limpeza ou quando não utilizar a ferramenta.

**⚠ AVISO:** Não utilize quaisquer acessórios para além dos recomendados pelo fabricante deste produto. A utilização de acessórios que não sejam recomendados pode dar origem a ferimentos sérios.

Antes de cada utilização, inspecione todo o produto quanto a peças danificadas, em falta ou soltas, como parafusos, porcas, tampas, etc. Aperte bem todos os fixadores e tampas e não utilize este produto até que todas as peças em falta ou danificadas sejam substituídas.

## APLICAÇÕES

O produto pode ser usado à chuva.

Pode utilizar este produto para cortar sebes altas e baixas, arbustos, moitas e material semelhante com um diâmetro de ramo inferior a Ø28 mm.

**AVISO:** A máquina tem de ser usada apenas conforme descrito. Qualquer outra utilização será considerada má utilização.

## RETIRAR/INSTALAR A BAINHA DA LÂMINA (Imagem F)

**⚠ AVISO!** Use sempre luvas quando instalar ou retirar a bainha da lâmina. Tenha cuidado com a lâmina e proteja as suas mãos de ferimentos devido à lâmina.

1. O corta-sebes vem com a bainha da lâmina instalada. Antes da utilização, faça deslizar a bainha da lâmina para fora para a retirar.
2. Após a utilização e antes de guardar ou transportar o corta-sebes, limpe a lâmina e faça deslizar a bainha da lâmina para a lâmina, cubra toda a lâmina e certifique-se de que o lado aberto fica virado para cima.

## FIXAR/RETIRAR A BATERIA

Utilize apenas com as baterias e carregadores da EGO listados na Imagem A2.

**NOTA:** Carregue por completo a bateria antes da primeira utilização.

### Para fixar (Imagem G1)

Alinhe as nervuras da bateria com as ranhuras de fixação na porta da bateria da máquina, depois faça deslizar a bateria até encaixar na respetiva posição.

### Para libertar (Imagem G2)

Prima o botão de libertação da bateria e a bateria é libertada do trinco.

**⚠ AVISO!** Certifique-se sempre da localização dos seus pés, de crianças ou animais quando premir o botão de libertação da bateria. Se a bateria cair, podem ocorrer ferimentos sérios. NUNCA retire a bateria num local elevado.

## SEGURAR A MÁQUINA

Segure o corta-sebes com uma mão na pega traseira e a outra mão na pega dianteira ou pega auxiliar (Imagem H1, H2).

**⚠ AVISO!** Mantenha sempre ambas as mãos nas pegas do corta-sebes. Nunca segure arbustos com uma mão e o corta-sebes com a outra. Não seguir este aviso pode dar origem a ferimentos sérios.

## LIGAR/DESLIGAR A MÁQUINA

Antes de colocar em funcionamento, retire o protetor da lâmina e segure o corta-sebes com ambas as mãos, com uma mão na pega traseira e a outra na pega dianteira.

Depois, verifique se existe equilíbrio, posicionamento vertical e uma distância de corte apropriada. Certifique-se de que a lâmina de corte não toca no chão nem em outros objetos.

#### Iniciar (Imagem J)

1. Mova a alavanca de desbloqueio para a frente e depois pressione o interruptor do gatilho para ligar.
2. Quanto mais premir o gatilho, maior é a velocidade. Ajuste a velocidade para se adequar à tarefa a ser efetuada.

**AVISO:** O motor só é ativado quando a alavanca de desbloqueio é movida para a frente e o interruptor do gatilho for pressionado em simultâneo.

#### Parar

Afaste a máquina da área de corte e liberte o gatilho para parar.

**AVISO!** Retire sempre a bateria da máquina durante pausas de trabalho e após terminar o trabalho.

#### ALTERAR O MODO DA VELOCIDADE (IMAGEM K)

A máquina tem três modos de velocidade. Sempre que premir o interruptor do modo da velocidade, a velocidade muda.

O indicador da velocidade apresenta o estado da velocidade ativa: Uma luz para baixa velocidade, duas luzes para velocidade média, três luzes para alta velocidade. O modo de baixa velocidade fornece um melhor controlo da máquina e maior tempo de funcionamento por carga.

**AVISO:** O modo de velocidade pode ser definido antes de ligar a máquina ou durante o funcionamento.

Quando a máquina for reiniciada após uma pausa, o modo de velocidade volta à velocidade anterior.

K-1	Indicador da velocidade	K-3	Botão do modo da velocidade
K-2	Indicador Bluetooth®	K-4	Indicador do estado da bateria

#### INDICADOR DO ESTADO DA BATERIA E INDICADOR DA VELOCIDADE (IMAGEM K)

O indicador do estado da bateria apresenta a carga e o estado de funcionamento da bateria, e o indicador da velocidade apresenta o estado de funcionamento da máquina, conforme apresentado na tabela abaixo. O indicador do estado da bateria e o indicador da velocidade acendem quando a máquina for ligada ou o botão do modo da velocidade for premido.

PT

Indicadores luminosos		Significado	
<b>Indicador do estado da bateria</b>	Verde contínuo		Nível de carga da bateria de 20% a 100%
	Pisca a verde		Nível de carga da bateria de 10% a 20%
	Vermelho contínuo		Nível de carga da bateria inferior a 10%
	Pisca a vermelho		A bateria está quase gasta e tem de ser carregada imediatamente.
	Cor-de-laranja contínuo		A bateria sobreaqueceu. Deixe a bateria arrefecer até que a temperatura atinja menos de 67°C. Consulte “ <b>Proteção contra alta temperatura</b> ” apresentado abaixo.
	Pisca a vermelho/verde alternadamente		Erro eletrónico da bateria. Substitua a bateria ou contacte o centro de apoio ao cliente da EGO. Consulte “ <b>Proteção contra erro eletrónico da bateria</b> ” apresentado abaixo.
<b>Indicador da velocidade (a imagem mostra a alta velocidade)</b>	Verde contínuo		A máquina funciona corretamente.
	Cor-de-laranja contínuo		A máquina sobreaqueceu. Deixe a máquina arrefecer até que a temperatura atinja menos de 80 °C. Consulte “ <b>Proteção contra alta temperatura da máquina</b> ” apresentado abaixo.
	Cor-de-laranja a piscar		A máquina está sobrecarregada. Consulte “ <b>Proteção contra sobrecarga da máquina</b> ” apresentado abaixo.

#### Proteção contra alta temperatura da bateria

Se a temperatura da bateria exceder os 70 °C durante o funcionamento, o circuito de proteção da temperatura desliga imediatamente a máquina para proteger a bateria de danos relativos ao sobreaquecimento. O indicador do estado da bateria acende a cor-de-laranja. Liberte o gatilho e espere até que a bateria arrefeça e o indicador fique verde. Depois, reinicie a máquina.

#### Proteção contra erro eletrónico da bateria

Quando ocorrer um erro eletrónico da bateria, o indicador do estado da bateria pisca alternadamente a vermelho e verde, e a máquina desliga-se passados 3 segundos. Substitua a bateria ou contacte o centro de apoio ao cliente da EGO.

#### Proteção contra sobrecarga da máquina

Esta máquina tem uma proteção incorporada no circuito contra sobrecargas. Quando a máquina estiver sobrecarregada, o motor pára e o indicador da velocidade pisca a cor-de-laranja. Retire a bateria da máquina, depois volte a inserir a bateria e reinicie a máquina. Diminua a carga na máquina, evite um fio de corte demasiado comprido e evite cortar arbustos muito grossos.

#### Proteção contra alta temperatura da máquina

Se a temperatura da bateria exceder os 90 °C durante o funcionamento, o circuito de proteção da temperatura desliga imediatamente a máquina para a proteger de danos devido ao sobreaquecimento. O indicador da velocidade acende a cor-de-laranja. Liberte o gatilho e espere até que a máquina arrefeça e o indicador da velocidade fique verde. Depois, reinicie a máquina.

## TECNOLOGIA DE COMUNICAÇÃO

Para mais informações sobre a nossa gama completa de produtos e serviços conectados, incluindo instruções de conexão, leia o código QR apresentado abaixo, ou visite [www.egopowerplus.eu/connect](http://www.egopowerplus.eu/connect).



## USAR O CORTA-SEBES

**AVISO!** Evite cortar demasiado de uma só vez ou através de muitos arbustos. Isso pode fazer com que as lâminas prendam e abrandem, reduzindo a eficiência de corte.

**AVISO!** Para evitar ferimentos sérios, mantenha as mãos afastadas das lâminas. Não tente retirar o material de corte nem segure o material a ser cortado quando as lâminas se encontrarem em movimento. Certifique-se de que as lâminas pararam por completo e que retira a bateria antes de limpar material preso nas lâminas. Não segure as lâminas de corte expostas ou extremidades de corte quando pegar ou segurar a unidade.

**AVISO!** Desobstrua a área a ser cortada antes de cada utilização. Retire todos os objetos, como fios, luzes, arames ou linhas soltas, que possam ficar presos na lâmina de corte e criar um risco de choque elétrico e de ferimentos sérios.

**AVISO:** Para um novo crescimento, um desbaste amplo é adequado para as hastes que alimentam diretamente a lâmina de corte. Para ramos mais antigos, um movimento de serra é bom para cortar as hastes mais grossas. Uma serra manual ou serra de poda é sugerida para cortar primeiro as hastes mais largas.

### Cortar perto do chão

1. Defina as lâminas de corte para um ângulo adequado.
2. Oscile o corta-sebes para a direita e para a esquerda em arco e não permita que a lâmina de corte toque no chão (Imagem L).

### Cortar a parte lateral da sebe (Imagem M1, M2)

1. Defina as lâminas de corte para um ângulo adequado.

2. Oscile lentamente o corta-sebes para cima e para baixo em arco, à medida que se vai movendo ao longo da sebe.

### Cortar o topo da sebe (Imagem N)

1. Segure as lâminas de corte a um ângulo de 0° a 10° do topo da sebe.
2. Oscile o corta-sebes na horizontal e em arco enquanto efetua o corte.

### Cortar acima da cabeça (Imagem P1, P2)

1. Defina as lâminas de corte para um ângulo adequado.
2. Segure o corta-sebes e oscile-o lentamente em arco para aproveitar ao máximo o seu alcance.

**AVISO!** Qualquer posição de trabalho acima da cabeça é cansativa. Para minimizar o risco de acidentes, trabalhe nesta posição apenas durante curtos períodos de tempo. Defina o ângulo das lâminas para o máximo, de modo a que a máquina possa ser segurada numa posição mais baixa e menos cansativa, enquanto continua a ter o alcance adequado.

## MANUTENÇÃO

**AVISO!** Quando fizer reparações, utilize apenas peças de substituição idênticas. A utilização de outras peças pode dar origem a perigos ou danos no produto. Para garantir a segurança e bom funcionamento, todas as reparações deverão ser efetuadas por um técnico de reparação qualificado.

**AVISO!** Para evitar ferimentos sérios, retire sempre a bateria do produto quando limpar ou efetuar qualquer manutenção.

**AVISO!** As lâminas estão afiadas. Quando manusear o conjunto da lâmina, use luvas de proteção antiderrapantes e resistentes. Não coloque a mão ou os dedos entre as lâminas ou em qualquer posição em que possam ficar presos ou ser cortados. NUNCA toque nas lâminas nem repare a unidade com a bateria colocada.

### LIMPEZA

- Use uma escova suave para retirar o lixo das entradas de ar e da lâmina de corte.

- Para retirar a resina e outros resíduos colantes, pulverize as lâminas com solvente para resina. Deixe o motor funcionar durante uns instantes para que o solvente seja distribuído uniformemente.
- Limpe a superfície com um pano seco.

**⚠ AVISO!** Evite utilizar solventes quando limpar peças de plástico. Grande parte dos plásticos podem ficar danificados devido a vários tipos de solventes comerciais. Utilize panos limpos para retirar a sujidade, pó, óleo, gordura, etc.

Todo o serviço relativo ao corta-sebes, à exceção do que vem mencionado no manual de instruções, deve ser efetuado por pessoal qualificado.

### AFIAR AS LÂMINAS

Quando o desempenho de corte e o comportamento começarem a deteriorar, volte a afiar as lâminas. Recomendamos que as lâminas de corte sejam afiadas por um técnico qualificado.

**AVISO:** Não utilize o seu corta-sebes com lâminas de corte que não estejam afiadas ou que estejam danificadas. Isso pode causar uma sobrecarga e dar resultado a um corte insatisfatório.

### LUBRIFICAR AS LÂMINAS (Imagem Q)

Para uma utilização facilitada e um maior tempo de vida da lâmina, lubrifique a lâmina do corta-sebes com óleo leve para máquinas antes e após cada utilização.

1. Retire a bateria do corta-sebes.
2. Coloque o corta-sebes numa superfície plana. Aplique algum óleo para máquinas leves ao longo da extremidade da lâmina superior.

**AVISO:** Se precisar de usar o corta-sebes durante um longo período de tempo, recomendamos que faça uma pausa e que retire a bateria para lubrificar a lâmina.

**AVISO:** Se as lâminas superiores ficarem alinhadas completamente com as lâminas inferiores, ligue o corta-sebes e depois pare-o para desviar as lâminas antes da lubrificação.

**AVISO:** Não utilize o corta-sebes com lâminas de corte que não estejam afiadas ou que estejam danificadas. Isso pode causar uma sobrecarga e dar resultado a um corte insatisfatório.

### LUBRIFICAÇÃO DOS CARRETOS DE TRANSMISSÃO

Para um melhor funcionamento e um tempo de vida mais prolongado, lubrifique os carretos de transmissão com um lubrificante especial (cerca de 4 a 5 ml de cada vez) a cada 50 horas de funcionamento.

O lubrificante especial deverá ir ao encontro dos seguintes requisitos.

1. Pertencer ao grau de penetração cônica DIN51818:NLGI-2.
2. Composto de espessantes de poliureia + óleo lubrificante sintético.
3. Excelente arranque a baixas temperaturas, EP, resistente à abrasão e desgaste mecânico e propriedades estabilizadoras oxidativas.
4. A temperatura de funcionamento tem de se encontrar entre os -40 °C e os 180 °C.

Retire a bateria e os parafusos vedantes (Imagem R1, R2, R3).

**AVISO:** Use uma chave sextavada de 5 mm (não incluída) para manusear os parafusos selantes 1 - 4. Use a chave sextavada incluída para retirar o parafuso selante 5.

Lubrifique os carretos de transmissão através do orifício do óleo.

R-1	Parafuso selante 1	R-4	Parafuso selante 4
R-2	Parafuso selante 2	R-5	Parafuso selante 5
R-3	Parafuso selante 3		

**⚠ AVISO!** O parafuso selante 4 não deverá ser perdido. Utilizar a máquina sem ele pode dar origem a ferimentos ao utilizador. Certifique-se de que o fixa no respetivo lugar antes de usar a máquina.

### TRANSPORTE E ARMAZENAMENTO

- Coloque sempre a bainha na lâmina antes de guardar ou transportar. Tenha cuidado para evitar os dentes afiados da lâmina. Para poupar espaço, dobre o corta-sebes para a sua posição de armazenamento (consulte a Imagem D1).
- Limpe bem o corta-sebes antes de o guardar.
- Guarde o corta-sebes no interior, num local seco e inacessível às crianças.
- Mantenha-o afastado de agentes corrosivos, como químicos de jardinagem e sais de degelo.



### Proteja o ambiente



Não elimine equipamento elétrico, bateria gasta nem carregador juntamente com o lixo doméstico comum!

Leve este produto a um centro de reciclagem autorizado para que possa haver uma separação das peças.

As ferramentas elétricas têm de ser devolvidas em instalações de reciclagem ambientalmente compatíveis.

PT

## RESOLUÇÃO DE PROBLEMAS

PT

PROBLEMA	CAUSA	SOLUÇÃO
O corta-sebes não funciona.	<ul style="list-style-type: none"> <li>■ A bateria não foi colocada no corta-sebes.</li> <li>■ Não existe contacto elétrico entre o corta-sebes e a bateria.</li> <li>■ A bateria está gasta.</li> <li>■ A bateria está demasiado quente. Consulte o capítulo “<b>Proteção contra alta temperatura da bateria</b>”.</li> <li>■ O corta-sebes está muito quente. Consulte o capítulo “<b>Proteção contra alta temperatura da máquina</b>”.</li> <li>■ O corta-sebes é usado com baixas temperaturas.</li> <li>■ A alavanca de desbloqueio e o gatilho não foram premidos em simultâneo.</li> <li>■ A lâmina está presa.</li> <li>■ A bateria sofreu um erro eletrónico. Consulte o capítulo “Proteção contra erro eletrónico da bateria”.</li> </ul>	<ul style="list-style-type: none"> <li>■ Fixe a bateria no corta-sebes.</li> <li>■ Retire a bateria, verifique os contactos e volte a instalar a bateria.</li> <li>■ Carregue a bateria.</li> <li>■ retire a bateria e deixe-a arrefecer até que a temperatura desça abaixo dos 67°C.</li> <li>■ Retire a bateria e deixe o corta-sebes arrefecer até que a temperatura desça abaixo dos 80°C.</li> <li>■ Coloque a bateria e a máquina à temperatura ambiente (acima dos 0°C) e carregue a bateria por completo. Contacte o centro de apoio ao cliente da EGO caso a máquina continue sem funcionar.</li> <li>■ Mova a alavanca de desbloqueio para a frente e depois pressione o interruptor do gatilho em simultâneo.</li> <li>■ Retire a bateria da máquina. Retire a obstrução com cuidado e depois volte a inserir a bateria e volte a ligar a máquina.</li> <li>■ Substitua a bateria ou contacte o centro de apoio ao cliente da EGO.</li> </ul>
Vibração excessiva ou ruído.	<ul style="list-style-type: none"> <li>■ Lâminas secas ou corroídas.</li> <li>■ As lâminas ou suporte das lâminas está dobrado.</li> <li>■ Dentes dobrados ou danificados.</li> <li>■ Parafusos soltos.</li> </ul>	<ul style="list-style-type: none"> <li>■ Lubrifique as lâminas, seguindo a secção “<b>LUBRIFICAR AS LÂMINAS</b>” neste manual.</li> <li>■ Substitua por uma lâmina ou suporte novo. Contacte o serviço de apoio ao cliente da EGO para efetuar a substituição da lâmina ou obter ajuda.</li> <li>■ Coloque uma lâmina nova. Contacte o serviço de apoio ao cliente da EGO para efetuar a substituição da lâmina.</li> <li>■ Verifique se existem parafusos soltos. Use uma chave ajustável e a chave sextavada incluída para apertar os parafusos soltos.</li> </ul>



---

## **GARANTIA**

### **POLÍTICA DE GARANTIA EGO**

Visite o website [egopowerplus.eu](https://egopowerplus.eu) para os termos e condições completos da política de garantia da EGO.

**PT**

## LEGGERE TUTTE LE ISTRUZIONI!



### LEGGERE IL MANUALE DI ISTRUZIONI.

**⚠ AVVERTENZA!** Per garantire sicurezza e affidabilità, tutte le operazioni di riparazione e sostituzione devono essere effettuate da un tecnico qualificato.

**IT**

**⚠ AVVERTENZA!** Accertarsi di aver letto e compreso tutte le istruzioni di sicurezza in questo manuale, inclusi tutti i simboli di avvertenza come “PERICOLO”, “AVVERTENZA” e “ATTENZIONE”, prima di usare l'apparecchio. Il mancato rispetto di tutte le istruzioni elencate di seguito comporta il rischio di scossa elettrica, incendio e/o lesioni gravi.

**CONSERVARE TUTTE LE AVVERTENZE E LE ISTRUZIONI PER FUTURO RIFERIMENTO.**

## SIMBOLI DI SICUREZZA

**⚠ AVVERTENZA!** L'uso di apparecchi elettrici può causare il lancio di oggetti estranei verso l'operatore, con il rischio di lesioni gravi agli occhi. Durante l'uso dell'apparecchio, indossare sempre occhiali protettivi o occhiali di sicurezza con protezioni laterali e, se necessario, una maschera facciale. Si raccomanda di indossare una maschera di sicurezza con ampio campo visivo sopra gli occhiali o occhiali di sicurezza standard con protezioni laterali.



Avvertenza di sicurezza



Livello di potenza sonora garantito Emissione acustica ambientale ai sensi della direttiva dell'Unione europea



Indossare protezioni per gli occhi



Indossare protezioni per la testa



Tenere mani e piedi lontani dall'accessorio di taglio.



Indossare guanti protettivi



Bluetooth®

IPX5 Protezione contro i getti d'acqua

.../min Al minuto



Per ridurre il rischio di infortuni, leggere il manuale di istruzioni.



Per evitare il rischio di folgorazione, non usare l'apparecchio entro 15 metri da linee elettriche sospese. Il contatto o l'utilizzo in prossimità di linee elettriche comporta il rischio di lesioni gravi, scossa elettrica o morte.



Questo apparecchio è conforme alle direttive europee applicabili.



Questo apparecchio è conforme alle direttive britanniche applicabili.



Gli apparecchi elettrici non devono essere smaltiti insieme ai rifiuti domestici. Portarli presso un centro di riciclaggio autorizzato.



Corrente continua

V

Tensione

mm

Millimetro

$n_0$

Velocità a vuoto

**NOTA:** il marchio e i loghi Bluetooth® sono marchi commerciali di proprietà di Bluetooth SIG, inc. e il loro utilizzo è concesso in licenza a EGO.

## SPECIFICHE TECNICHE

Tensione nominale	56 V $\overline{\text{---}}$	
$n_0$	Bassa velocità: 1600/min Media velocità: 1800/min Alta velocità: 2000/min	
Lunghezza di taglio	530 mm	
Profondità di taglio	28 mm	
Peso (senza gruppo batteria e coprilama)	4,8 kg	
Temperatura di funzionamento raccomandata	Da 0°C a 40°C	
Temperatura di conservazione raccomandata	Da -20°C a 70°C	
Temperatura di ricarica raccomandata	Da 5°C a 40°C	
Livello di potenza sonora misurato $L_{WA}$	101 dB(A) K=1,1 dB(A)	
Livello di pressione sonora a livello dell'operatore $L_{PA}$	81 dB(A) K=1,1 dB(A)	
Livello di potenza sonora garantito $L_{WA}$ (misurato conformemente a 2000/14/EC)	102 dB(A)	
Vibrazioni $a_h$	Impugnatura anteriore	3,9 m/s <sup>2</sup> K=1,5 m/s <sup>2</sup>
	Impugnatura posteriore	3,5 m/s <sup>2</sup> K=1,5 m/s <sup>2</sup>

- Il valore totale di emissione delle vibrazioni dichiarato è stato misurato con un metodo di valutazione standard e può essere utilizzato per confrontare l'apparecchio con altri prodotti analoghi.
- Il valore totale di emissione delle vibrazioni dichiarato può essere utilizzato anche per una valutazione preliminare dei livelli di esposizione.

**NOTA:** il valore di emissione delle vibrazioni durante l'uso effettivo dell'apparecchio può variare rispetto al valore totale dichiarato in base alla modalità di utilizzo dell'apparecchio. Per proteggersi, l'operatore deve indossare guanti e dispositivi di protezione per le orecchie in base alle condizioni di utilizzo effettive.

## DESCRIZIONE

### DESCRIZIONE DEL TAGLIASIEPI (Fig. A1)

1. Tracolla
2. Asta

3. Paramano
4. Impugnatura anteriore
5. Indicatore dello stato della batteria
6. Indicatore della velocità
7. Indicatore Bluetooth®
8. Pulsante della velocità
9. Impugnatura posteriore
10. Interruttore a grilletto
11. Levetta di sbloccaggio
12. Anello di aggancio della tracolla
13. Impugnatura ausiliaria
14. Leva di rilascio
15. Leva di regolazione dell'angolazione della lama
16. Tacche di bloccaggio
17. Protezione della punta
18. Lama
19. Supporto della lama
20. Chiave esagonale
21. Coprilama
22. Pulsante di rilascio della batteria
23. Dispositivo di bloccaggio

## CONTENUTO DELL'IMBALLAGGIO (FIG. A1)

### ASSEMBLAGGIO

**⚠ AVVERTENZA!** In caso di componenti danneggiati o mancanti, non usare l'apparecchio finché i componenti non vengono sostituiti. L'uso dell'apparecchio con componenti danneggiati o mancanti comporta il rischio di lesioni gravi.

**⚠ AVVERTENZA!** Non tentare di modificare l'apparecchio o usare accessori non raccomandati per l'uso con questo apparecchio. Tali alterazioni o modifiche costituiscono un uso improprio e comportano condizioni pericolose e il rischio di lesioni gravi.

**⚠ AVVERTENZA!** Per evitare l'avvio accidentale e il conseguente rischio di lesioni gravi, rimuovere sempre il gruppo batteria dall'apparecchio durante l'assemblaggio dei componenti.

## INSTALLAZIONE E REGOLAZIONE DELL'IMPUGNATURA AUSILIARIA

1. Arrestare il motore e rimuovere il gruppo batteria.
2. Allentare e rimuovere la leva a rilascio rapido, il morsetto e il dado a farfalla dall'impugnatura ausiliaria (Fig. B1).

B-1	Impugnatura ausiliaria	B-3	Dado a farfalla
B-2	Leva a rilascio rapido	B-4	Morsetto

3. Posizionare l'impugnatura ausiliaria sull'asta tra l'anello di aggancio della tracolla e l'impugnatura anteriore. Quindi inserire il morsetto nella fessura dell'impugnatura (Fig. B2).
4. Inserire la leva a rilascio rapido e serrare il dado a farfalla. Accertarsi che l'impugnatura ausiliaria sia posizionata verso l'alto e rivolta verso la parte superiore dell'impugnatura posteriore (Fig. B3).
5. Aprire la leva a rilascio rapido per spostare/ruotare l'impugnatura ausiliaria nella posizione desiderata (Fig. B4).
6. Chiudere la leva a rilascio rapido per bloccare l'impugnatura ausiliaria in posizione.

## INSTALLAZIONE DELLA TRACOLLA

Premere il moschettono della tracolla per aprirlo e fissarlo all'anello di aggancio della tracolla (Fig. C1).

Sono disponibili due modalità di rimozione della tracolla. È possibile sfilarla direttamente dalla spalla (Fig. C2) o premere il moschettono della tracolla e sganciarlo dall'anello di aggancio della tracolla (Fig. C3).

Durante l'uso della tracolla, assicurarsi di non indossare oggetti che possano interferire con la sua rimozione.

**⚠ AVVERTENZA!** In caso di emergenza, sfilarla immediatamente dalla spalla, indipendentemente dalla sua modalità di fissaggio.

Non usare la tracolla a doppia spalla e la tracolla a spalla singola simultaneamente.

## APERTURA E CHIUSURA DELLA LAMA

### Apertura

1. Installare il coprilama e rimuovere il gruppo batteria dal tagliasepi.
2. Spingere la parte inferiore del paramano verso l'impugnatura ausiliaria per separare la protezione della punta dal blocco di supporto sul paramano (Fig. D1).
3. Tenendo premuta la leva di rilascio, ruotare la leva di regolazione dell'angolazione della lama dalla posizione di chiusura alla posizione di taglio desiderata (Fig. D1, D2).

D-1	Protezione della punta	D-4	Perno di bloccaggio
D-2	Blocco di supporto	D-5	Tacche di bloccaggio
D-3	Paramano		

4. Rilasciare la leva di rilascio. Quando il perno di bloccaggio è inserito correttamente in una delle tacche di bloccaggio emetterà un "clic".

### Chiusura (Fig. C3)

1. Installare il coprilama e rimuovere il gruppo batteria dal tagliasepi.
2. Tenendo premuta la leva di rilascio, ruotare la rotella di regolazione dell'angolazione della lama per avvicinare la lama all'asta.
3. Rilasciare la leva di rilascio.
4. Spingere la parte inferiore del paramano verso l'impugnatura ausiliaria per innestare la protezione della punta, quindi rilasciare il paramano e assicurarsi che la protezione della punta sia appoggiata al blocco di supporto.

## REGOLAZIONE DELL'ANGOLAZIONE DELLA LAMA (FIG. E)

L'angolazione della lama può essere regolata in 3 posizioni VERSO L'ALTO e in 6 posizioni VERSO IL BASSO per adattarsi a diverse operazioni. Regolare l'angolazione della lama prima di usare il tagliasepi.

1. Installare il coprilama e rimuovere il gruppo batteria dal tagliasepi.
2. Tenendo premuta la leva di rilascio, ruotare la leva di regolazione dell'angolazione della lama per portarla nella posizione di taglio desiderata (Fig. D2).
3. Rilasciare la leva di rilascio. Quando il perno di bloccaggio è inserito correttamente emetterà un "clic".

**NOTA:** assicurarsi che il perno di bloccaggio sia inserito correttamente in una delle tacche di bloccaggio.

## UTILIZZO

**AVVERTENZA!** Non effettuare le operazioni di taglio in prossimità di linee elettriche, cavi elettrici o altre fonti di elettricità. Se la lama si inceppa in un cavo elettrico, **NON TOCCARE LA LAMA O L'ASTA NON ISOLATA! POSSONO DIVENTARE ELETTRIFICATE E MOLTO PERICOLOSE.** Continuare a tenere il taglia siepi tramite l'impugnatura isolata posteriore o appoggiarlo lontano da sé in modo sicuro. Scollegare la fonte di alimentazione del cavo danneggiato prima di tentare di sbloccare la lama dal cavo. Il contatto con la lama, altri componenti conduttori elettrici del taglia siepi, linee o cavi elettrificati comporta il rischio di morte per folgorazione o lesioni gravi.

**AVVERTENZA!** La familiarità con questo apparecchio non deve rendere l'operatore disattento. Anche un solo momento di disattenzione comporta il rischio di lesioni gravi.

**AVVERTENZA!** Indossare sempre protezioni per gli occhi con protezioni laterali e protezioni per le orecchie per evitare il rischio di oggetti proiettati verso gli occhi dell'operatore e altre lesioni gravi.

**AVVERTENZA!** Per evitare l'avvio accidentale e il conseguente rischio di lesioni gravi, rimuovere sempre il gruppo batteria dall'apparecchio durante l'assemblaggio dei componenti, le operazioni di regolazione e pulizia e quando non è in uso.

**AVVERTENZA!** Non usare accessori non raccomandati dal costruttore dell'apparecchio. L'uso di accessori non raccomandati comporta il rischio di lesioni gravi.

Prima di ogni utilizzo, ispezionare l'intero apparecchio per verificare che nessun elemento sia mancante e non siano presenti componenti danneggiati o allentati, ad esempio viti, bulloni, cappucci, ecc. Serrare saldamente tutti i dispositivi di fissaggio e non usare l'apparecchio finché tutti i componenti mancanti o danneggiati non vengono sostituiti.

## APPLICAZIONI

Il prodotto può essere usato sotto la pioggia.

Questo apparecchio è destinato alla rifinitura di siepi basse e alte, arbusti, cespugli e materiali similari con rami di diametro inferiore a 28 mm.

**NOTA:** usare l'apparecchio esclusivamente per gli scopi previsti. Altri utilizzi sono da considerarsi impropri.

## RIMOZIONE E INSTALLAZIONE DEL COPRILAMA

(Fig. F)

**AVVERTENZA!** Indossare guanti protettivi durante l'installazione o la rimozione del coprilama. Prestare attenzione alla lama e proteggere le mani dal rischio di lesioni.

1. Il taglia siepi è consegnato con il coprilama installato. Prima dell'uso, sfilare il coprilama lungo la lama e rimuoverlo.
2. Dopo l'uso e prima di riporre o trasportare il taglia siepi, pulire la lama e installare il coprilama sull'intera lunghezza della lama, assicurandosi che il lato aperto sia rivolto verso l'alto.

IT

## INSTALLAZIONE/RIMOZIONE DELLA BATTERIA

**Usare l'apparecchio esclusivamente con i gruppi batteria e i caricabatteria EGO elencati in Fig. A2.**

**NOTA:** ricaricare completamente il gruppo batteria prima del primo utilizzo.

### Installazione (Fig. G1)

Allineare i rilievi sulla batteria con le scanalature di assemblaggio sul vano batteria, quindi fare scorrere il gruppo batteria finché non si blocca in posizione.

### Rimozione (Fig. G2)

Premere il pulsante di rilascio della batteria ed estrarre il gruppo batteria.

**AVVERTENZA!** Prestare sempre attenzione ai propri piedi e all'eventuale presenza di bambini o animali attorno a sé durante la rimozione del gruppo batteria. La caduta del gruppo batteria comporta il rischio di lesioni gravi. Non rimuovere MAI il gruppo batteria quando si è in posizione elevata.

## IMPUGNATURA DELL'APPARECCHIO

Impugnare il taglia siepi tenendo una mano sull'impugnatura posteriore e l'altra mano sull'impugnatura anteriore o sull'impugnatura ausiliaria (Fig. H1, H2).

**AVVERTENZA!** Tenere sempre entrambe le mani sulle impugnature del taglia siepi. Non tenere mai il cespuglio con una mano e il taglia siepi in funzione con l'altra mano. Il mancato rispetto di questa avvertenza comporta il rischio di lesioni gravi.

## AVVIO/ARRESTO DELL'APPARECCHIO

Prima di avviare il tagliasièpi, rimuovere il coprilama e impugnare il tagliasièpi con entrambe le mani: una mano sull'impugnatura posteriore e l'altra sull'impugnatura anteriore. Assumere quindi una posizione eretta e in equilibrio e osservare una corretta distanza di taglio. Assicurarsi che la lama non sia a contatto con il terreno o con altri oggetti.

### IT Avvio (Fig. J)

1. Spingere la levetta di sbloccaggio in avanti e premere l'interruttore a grilletto per avviare l'apparecchio.
2. Maggiore è la pressione sull'interruttore, maggiore è la velocità della lama. Regolare la velocità in base al lavoro da svolgere.

**NOTA:** il motore si avvia esclusivamente se la levetta di sbloccaggio e l'interruttore a grilletto vengono premuti simultaneamente.

### Arresto

Allontanare l'apparecchio dall'area di taglio e rilasciare l'interruttore a grilletto per arrestarlo.

**AVVERTENZA!** Rimuovere il gruppo batteria dall'apparecchio durante le pause e al termine del lavoro.

## SELEZIONE DELLA VELOCITÀ (FIG. K)

L'apparecchio dispone di tre livelli di velocità. Premere il pulsante della velocità per cambiare il livello di velocità.

Le barre dell'indicatore della velocità si accendono in base al livello di velocità corrente: una barra per la bassa velocità, due barre per la velocità media e tre barre per l'alta velocità. La bassa velocità migliora il controllo dell'apparecchio e aumenta l'autonomia.

**NOTA:** è possibile modificare il livello di velocità prima di avviare l'apparecchio OPPURE quando è già in funzione.

Quando l'apparecchio viene riavviato dopo una pausa, verrà ripristinato l'ultimo livello di velocità selezionato.

K-1	Indicatore della velocità	K-3	Pulsante della velocità
K-2	Indicatore Bluetooth®	K-4	Indicatore dello stato della batteria

## INDICATORE DELLO STATO DELLA BATTERIA E INDICATORE DELLA VELOCITÀ (FIG. K)

L'indicatore dello stato della batteria segnala il livello di carica e lo stato operativo del gruppo batteria; l'indicatore della velocità segnala lo stato operativo dell'apparecchio. Consultare la tabella riportata di seguito. L'indicatore della velocità e l'indicatore dello stato della batteria si illuminano all'avvio dell'apparecchio OPPURE alla pressione del pulsante della velocità.



Indicatori luminosi		Significato	
<b>Indicatore dello stato della batteria</b>	Verde fisso		Il livello di carica della batteria è compreso tra 20% e 100%.
	Verde lampeggiante		Il livello di carica della batteria è compreso tra 10% e 20%.
	Rosso fisso		Il livello di carica della batteria è inferiore al 10%.
	Rosso lampeggiante		Il gruppo batteria è quasi scarico e deve essere ricaricato immediatamente.
	Arancione fisso		Il gruppo batteria si è surriscaldato. Attendere che la temperatura del gruppo batteria scenda al di sotto di 67°C. Consultare la sezione <b>Protezione contro il surriscaldamento della batteria.</b>
	Verde e rosso lampeggianti alternativamente		Guasto dei componenti elettronici del gruppo batteria. Sostituire il gruppo batteria o contattare il servizio clienti EGO. Consultare la sezione <b>Protezione contro il guasto elettronico della batteria.</b>
<b>Indicatore della velocità (è illustrato il livello di velocità massimo)</b>	Verde fisso		L'apparecchio funziona correttamente.
	Arancione fisso		L'apparecchio si è surriscaldato. Attendere che la temperatura dell'apparecchio scenda al di sotto di 80°C. Consultare la sezione <b>Protezione contro il surriscaldamento dell'apparecchio.</b>
	Arancione lampeggiante		L'apparecchio è sovraccarico. Consultare la sezione <b>Protezione contro il sovraccarico dell'apparecchio.</b>

**IT**

#### Protezione contro il surriscaldamento della batteria

Se la temperatura della batteria supera i 70°C durante l'uso, il circuito di protezione arresterà immediatamente l'apparecchio per evitare che il gruppo batteria subisca danni. L'indicatore dello stato della batteria si accenderà di arancione. Rilasciare l'interruttore a grilletto e attendere che la batteria si raffreddi. Quando l'indicatore diventa verde, riavviare l'apparecchio.

#### Protezione contro il guasto elettronico della batteria

In caso guasto dei componenti elettronici del gruppo batteria, l'indicatore dello stato della batteria lampeggerà alternativamente di rosso e di verde e l'apparecchio si spegnerà dopo 3 secondi. Sostituire il gruppo batteria o contattare il servizio clienti EGO.

#### Protezione contro il sovraccarico dell'apparecchio

L'apparecchio è dotato di un circuito di protezione integrato contro il sovraccarico. Se l'apparecchio è sovraccarico, il motore si arresterà e l'indicatore della velocità lampeggerà di arancione. Rimuovere il gruppo batteria dall'apparecchio, quindi reinstallarlo e riavviare l'apparecchio. Diminuire il carico sull'apparecchio, evitare che il filo di taglio si allunghi eccessivamente e non tagliare cespugli folti e legnosi.

#### Protezione contro il surriscaldamento dell'apparecchio

Se la temperatura dell'apparecchio supera i 90°C durante l'uso, il circuito di protezione arresterà immediatamente l'apparecchio per evitare che subisca danni. L'indicatore della velocità si accenderà di arancione. Rilasciare

l'interruttore a grilletto e attendere che l'apparecchio si raffreddi. Quando l'indicatore diventa verde, riavviare l'apparecchio.

## TECNOLOGIA DI CONNESSIONE

Per maggiori informazioni sulla gamma completa dei prodotti e dei servizi connessi, comprese le istruzioni di connessione, scansionare il seguente codice QR o visitare il sito web

[www.egopowerplus.eu/connect](http://www.egopowerplus.eu/connect).



IT

## UTILIZZO DEL TAGLIASIEPI

**AVVERTENZA!** Evitare di tagliare una quantità eccessiva di materiale in una volta sola o cespugli troppo folti per evitare che la lama si inceppi, riducendo l'efficienza di taglio.

**AVVERTENZA!** Per evitare lesioni gravi, tenere le mani a distanza dalla lama. Non tentare di rimuovere il materiale tagliato e non tenere il materiale da tagliare quando la lama è in movimento. Verificare che la lama sia arrestata completamente e che il gruppo batteria sia stato rimosso prima di rimuovere il materiale incastrato sulla lama. Non afferrare la parte esposta della lama o i bordi taglienti quando si raccoglie o si usa il tagliasiepi.

**AVVERTENZA!** Sgombrare l'area di taglio prima di ogni utilizzo. Rimuovere oggetti come cavi, luci o corde perché potrebbero impigliarsi nella lama, con il rischio di lesioni gravi.

**NOTA:** tagliare le nuove crescite con ampi movimenti oscillanti, affinché gli steli entrino a contatto diretto con la lama. La vegetazione meno giovane ha rami più spessi: per facilitare il taglio, usare un movimento a sega. Usare una sega a mano o delle cesoie per tagliare preventivamente i rami più spessi.

### Taglio in prossimità del terreno

1. Regolare l'angolazione della lama.
2. Fare oscillare il tagliasiepi verso destra e sinistra disegnando un arco, senza far entrare la lama a contatto con il terreno (Fig. L).

### Taglio dei lati della siepe (Fig. M1, M2)

1. Regolare l'angolazione della lama.
2. Fare oscillare lentamente il tagliasiepi lungo la siepe verso l'alto e verso il basso disegnando un arco.

### Taglio della cima della siepe (Fig. N)

1. Tenere la lama a un angolo compreso tra 0° e 10° rispetto alla cima della siepe.
2. Fare oscillare il tagliasiepi orizzontalmente disegnando un arco.

### Taglio sopraelevato (Fig. P1, P2)

1. Regolare l'angolazione della lama.
2. Tenere il tagliasiepi verticalmente e farlo oscillare ad arco per sfruttare completamente la sua portata.

**AVVERTENZA!** Il taglio a un'altezza superiore alla propria testa è faticoso. Per minimizzare il rischio di incidenti, lavorare in tale posizione per brevi periodi. Impostare la lama alla massima angolazione per poter tenere l'apparecchio in una posizione più bassa e meno stancante, mantenendo una portata adeguata.

## MANUTENZIONE

**AVVERTENZA!** Per la riparazione dell'apparecchio, usare esclusivamente parti di ricambio identiche. L'uso di altri ricambi comporta situazioni pericolose o il rischio di danni all'apparecchio. Per garantire sicurezza e affidabilità, tutte le operazioni di riparazione e sostituzione devono essere effettuate da un tecnico qualificato.

**AVVERTENZA!** Per evitare lesioni gravi, rimuovere sempre il gruppo batteria dall'apparecchio prima delle operazioni di pulizia o manutenzione.

**AVVERTENZA!** La lama è affilata. Durante la manipolazione della lama, indossare guanti protettivi robusti e antiscivolo. Non posizionare la mano o le dita tra i denti della lama o in qualsiasi posizione in cui potrebbero venire schiacciate o tagliate. Non toccare MAI la lama e non riparare l'apparecchio con il gruppo batteria installato.

### PULIZIA

- Usare una piccola spazzola per rimuovere i detriti dalle aperture di ventilazione e dalla lama.
- Per rimuovere catrame e altri residui collosi, spruzzare sulla lama del solvente per resine. Avviare brevemente il motore affinché il solvente si distribuisca omogeneamente.
- Pulire la superficie con un panno asciutto.

**AVVERTENZA!** Evitare l'uso di solventi durante la pulizia delle parti in plastica. I solventi disponibili in commercio possono danneggiare la maggior parte dei componenti in plastica. Usare un panno pulito per rimuovere sporcizia, polvere, olio, grasso, ecc.

Tutte le operazioni di manutenzione diverse da quelle elencate in queste istruzioni devono essere eseguite da un tecnico qualificato.

### AFFILATURA DELLA LAMA

Se le prestazioni di taglio dell'apparecchio iniziano a diminuire, riaffilare la lama. Si raccomanda di affidare l'affilatura della lama a un tecnico qualificato.

**NOTA:** non usare il tagliasepi con una lama smussata o danneggiata per evitare il rischio di surriscaldamento e risultati di taglio non soddisfacenti.

### LUBRIFICAZIONE DELLA LAMA (Fig. Q)

Per le migliori prestazioni e una maggiore durata di vita, lubrificare la lama del tagliasepi con dell'olio per macchine leggero prima e dopo ogni utilizzo.

1. Rimuovere il gruppo batteria dal tagliasepi.
2. Posizionare il tagliasepi su una superficie piana. Applicare l'olio lubrificante sul bordo superiore della lama.

**NOTA:** se è necessario usare il tagliasepi per un lungo periodo, si raccomanda di effettuare una pausa e rimuovere la batteria per lubrificare la lama.

**NOTA:** se i denti superiori sono completamente allineati con i denti inferiori, avviare il tagliasepi e arrestarlo per sfalsarli prima della lubrificazione.

**NOTA:** non usare il tagliasepi con una lama smussata o danneggiata per evitare il rischio di surriscaldamento e risultati di taglio non soddisfacenti.

### LUBRIFICAZIONE DEGLI INGRANAGGI DI TRASMISSIONE

Per un funzionamento ottimale e una maggiore durata di servizio, lubrificare gli ingranaggi di trasmissione con del grasso speciale (4-5 ml) ogni 50 ore di utilizzo.

Il grasso deve rispettare i requisiti elencati di seguito.

1. Grado di consistenza conforme a DIN51818: NLGI-2.
2. Composto da addensatori in poliurea + olio lubrificante sintetico.

3. Bassa temperatura di avviamento, EP, abbassamento meccanico, resistenza all'abrasione e proprietà ossidative stabili.
4. La temperatura operativa deve essere compresa tra  $-40^{\circ}\text{C}$  e  $180^{\circ}\text{C}$ .

Rimuovere la batteria e i bulloni sigillanti (Fig. R1, R2, R3).

**NOTA:** usare una chiave esagonale da 5 mm (non inclusa) per rimuovere i bulloni 1-4 e la chiave esagonale inclusa per rimuovere il bullone sigillante 5.

Lubrificare gli ingranaggi di trasmissione attraverso l'apposito foro.

R-1	Bullone sigillante 1	R-4	Bullone sigillante 4
R-2	Bullone sigillante 2	R-5	Bullone sigillante 5
R-3	Bullone sigillante 3		

**AVVERTENZA!** Prestare attenzione a non smarrire il bullone sigillante 4. L'uso dell'apparecchio senza tale bullone comporta il rischio di lesioni. Assicurarsi di fissarlo saldamente prima di usare l'apparecchio.

### TRASPORTO E CONSERVAZIONE

- Posizionare sempre il coprilama sulla lama prima di trasportare o riporre il tagliasepi. Prestare attenzione per evitare il contatto con i denti affilati della lama. Per risparmiare spazio, si raccomanda di portare la lama in posizione di chiusura (Fig. D1).
- Pulire accuratamente il tagliasepi prima di riporlo.
- Conservare il tagliasepi in un luogo al chiuso, asciutto e inaccessibile ai bambini.
- Tenerlo al riparo da agenti corrosivi, ad esempio sostanze chimiche per il giardinaggio e sale per disgelo.

### Protezione dell'ambiente



Non smaltire apparecchi elettrici, caricabatteria e batterie insieme ai rifiuti domestici.

Portare il prodotto presso un centro di riciclaggio autorizzato affinché venga raccolto separatamente. Gli apparecchi elettrici devono essere portati presso un centro di riciclaggio ecocompatibile.

## RISOLUZIONE DEI PROBLEMI

IT

PROBLEMA	CAUSA	SOLUZIONE
Il tagliaerba non funziona.	<ul style="list-style-type: none"> <li>■ Il gruppo batteria non è installato sul tagliaerba.</li> <li>■ Nessun contatto elettrico tra il tagliaerba e il gruppo batteria.</li> <li>■ Il gruppo batteria è scarico.</li> <li>■ Il gruppo batteria è troppo caldo. Consultare la sezione <b>Protezione contro il surriscaldamento della batteria.</b></li> <li>■ Il tagliaerba è troppo caldo. Consultare la sezione <b>Protezione contro il surriscaldamento dell'apparecchio.</b></li> <li>■ La temperatura ambientale è molto basso.</li> <li>■ La levetta di sbloccaggio e l'interruttore a grilletto non sono stati premuti contemporaneamente.</li> <li>■ La lama è inceppata.</li> <li>■ Guasto dei componenti elettronici del gruppo batteria. Consultare la sezione <b>Protezione contro il guasto elettronico della batteria.</b></li> </ul>	<ul style="list-style-type: none"> <li>■ Installare il gruppo batteria sul tagliaerba.</li> <li>■ Rimuovere il gruppo batteria, ispezionare i contatti e reinstallare il gruppo batteria.</li> <li>■ Ricaricare il gruppo batteria.</li> <li>■ Rimuovere il gruppo batteria e attendere che la sua temperatura scenda al di sotto di 67°C.</li> <li>■ Attendere che la temperatura del gruppo batteria e del tagliaerba scenda al di sotto di 80°C.</li> <li>■ Lasciare il gruppo batteria e il tagliaerba in un luogo con temperatura superiore a 0°C e ricaricare completamente il gruppo batteria. Se l'apparecchio continua a non funzionare, contattare il centro di assistenza EGO.</li> <li>■ Portare la levetta di sbloccaggio in avanti e premere contemporaneamente l'interruttore a grilletto.</li> <li>■ Rimuovere il gruppo batteria dall'apparecchio, rimuovere attentamente l'ostruzione, quindi reinserire la batteria e riavviare il tagliaerba.</li> <li>■ Sostituire il gruppo batteria o contattare il servizio clienti EGO.</li> </ul>
Rumore o vibrazioni eccessivi.	<ul style="list-style-type: none"> <li>■ La lama è asciutta o corrosa.</li> <li>■ La lama o il supporto della lama sono piegati.</li> <li>■ I denti sono piegati o danneggiati.</li> <li>■ I bulloni sono allentati.</li> </ul>	<ul style="list-style-type: none"> <li>■ Lubrificare la lama come descritto alla sezione <b>LUBRIFICAZIONE DELLA LAMA</b> di questo manuale.</li> <li>■ Sostituire con una lama nuova o un supporto nuovo. Contattare il centro di assistenza EGO per la sostituzione della lama o del supporto.</li> <li>■ Sostituire con una lama nuova. Contattare il centro di assistenza EGO per la sostituzione della lama.</li> <li>■ Verificare che i bulloni siano serrati saldamente. Usare una chiave regolabile e la chiave esagonale inclusa per serrare i bulloni allentati.</li> </ul>



---

## **GARANZIA**

### **CONDIZIONI DELLA GARANZIA EGO**

Visitare il sito web [egopowerplus.eu](http://egopowerplus.eu) per consultare le condizioni complete della garanzia EGO.

**IT**

## LEES ALLE INSTRUCTIES!



### LEES DE GEBRUIKSAANWIJZING

**⚠ WAARSCHUWING:** Laat alle reparaties uitvoeren door een vakbekwame reparateur om een continue veiligheid en betrouwbaarheid te waarborgen.

**⚠ WAARSCHUWING:** Lees en begrijp alle veiligheidsinstructies die in deze gebruiksaanwijzing staan vermeld, waaronder alle veiligheidssymbolen zoals “GEVAAR”, “WAARSCHUWING”, en “OPGELET” voordat u dit gereedschap in gebruik neemt. Het negeren van onderstaande instructies kan leiden tot een elektrische schok, brand en/of ernstig persoonlijk letsel.

**BEWAAR ALLE WAARSCHUWINGEN EN INSTRUCTIES VOOR TOEKOMSTIG GEBRUIK.**

## VEILIGHEIDSSYMBOLEN

**⚠ WAARSCHUWING:** Het gebruik van elektrische gereedschappen kan leiden tot het rondslingeren van (vreemde) objecten die in uw ogen kunnen terechtkomen. Dit kan leiden tot ernstig oogletsel. Wanneer u elektrische apparaten gebruikt, zorg er dan voor dat u altijd een veiligheidsbril (met zijschermen) of een gelaatsscherm draagt. We bevelen aan om een gelaatsscherm over uw bril of standaard veiligheidsbril met zijschermen te gebruiken.



Veiligheidswaarschuwing



Gewaarborgd geluidsvermogensniveau. Geluidsemissie voor de omgeving in overeenstemming met de richtlijnen van de Europese Unie.



Draag oogbescherming



Draag hoofdbescherming



Houd handen en voeten uit de buurt van de zaagbladen.



Draag beschermende handschoenen



Bluetooth®

IPX5 Bescherming tegen waterstralen

.../min Per minuut



De gebruiker moet de gebruiksaanwijzing lezen om het risico op letsel te beperken.



Om elektrocutie te voorkomen, mag u niet binnen een straal van 15 m van bovenaardse elektriciteitskabels werken. Contact met of het gebruik naast elektriciteitskabels kan ernstig letsel of een elektrische schok met de dood tot gevolg hebben.



Dit product is in overeenstemming met de EG-richtlijnen.



Dit product is in overeenstemming met de toepasselijke richtlijnen van het VK.



Gooi elektrisch afval niet via het huishoudelijk afval weg. Breng het naar een geautoriseerd recyclingbedrijf.



Gelijkstroom

V Spanning

mm Millimeter

$n_0$  Snelheid zonder belasting

## SPECIFICATIES

Nominale spanning	56 V
$n_0$	Laag: 1600 /min Medium: 1800 /min Hoog: 2000 /min
Snijlengte	530 mm
Snijvermogen	28 mm
Gewicht (zonder accupack, met zaagbladbeschermer)	4,8 kg
Aanbevolen bedrijfstemperatuur	0°C-40°C
Aanbevolen opslagtemperatuur	-20°C-70°C
Aanbevolen oplaadtemperatuur	5°C-40°C
Gemeten geluidsniveau $L_{WA}$	101 dB(A) K=1,1 dB(A)
Geluidsdruk niveau bij de werkpositie $L_{PA}$	81 dB(A) K=1,1 dB(A)
Gegarandeerd geluidsvermogensniveau $L_{WA}$ (conform 2000/14/EC)	102 dB(A)
Trilling $a_h$	Voorste handgreep 3,9 m/s <sup>2</sup> K=1,5 m/s <sup>2</sup>
	Achterste handgreep 3,5 m/s <sup>2</sup> K=1,5 m/s <sup>2</sup>

- De opgegeven totale vibratiewaarde is gemeten volgens de standaard testmethode en kan worden gebruikt om het apparaat met een ander apparaat te vergelijken;
- De opgegeven totale vibratiewaarde kan tevens worden gebruikt in een voorafgaande beoordeling op blootstelling.

**OPMERKING:** De trillingsemisatie tijdens het werkelijk gebruik van het elektrisch gereedschap kan verschillen van de opgegeven totale waarde; Om de gebruiker te beschermen dient de gebruiker tijdens het gebruik handschoenen en gehoorbescherming te dragen.

## BESCHRIJVING

### KEN UW HEGGENSCHAAR (afb. A1)

- Schouderriem
- As
- Handscherf

- Voorste handgreep
- Accustatus indicator
- Snelheidsindicator
- Bluetooth® indicator
- Knop voor de snelheidsmodus
- Achterste handgreep
- Trekkerschakelaar
- Vergrendelingsknop
- Lus voor de schouderriem
- Hulphandgreep
- Ontgrendelingshendel
- Hendel voor bladhoek
- Inkeping
- Neusbeschermer
- Blad
- Bladondersteuning
- Inbussleutel
- Bladbeschermer
- Accuvrijgaveknop
- Vergrendeling

## INHOUD VAN DE VERPAKKING (AFB. A1)

### MONTAGE

**⚠ WAARSCHUWING:** Als er onderdelen beschadigd zijn of ontbreken, gebruik dit product niet totdat alle onderdelen vervangen of aanwezig zijn. Dit product gebruiken met beschadigde of ontbrekende onderdelen kan ernstig persoonlijk letsel veroorzaken.

**⚠ WAARSCHUWING:** Probeer niet om dit product aan te passen of accessoires te maken die niet voor gebruik met dit product zijn aanbevolen. Een dergelijke aanpassing of wijziging is misbruik en kan leiden tot gevaar en een ernstig persoonlijk letsel.

**⚠ WAARSCHUWING:** Om het toevallig starten van het apparaat, dat ernstig persoonlijk letsel kan veroorzaken, te voorkomen, verwijder altijd de accu uit het apparaat voordat u onderdelen monteert.

## DE HULPHANDGREEP MONTEREN EN AANPASSEN

1. Stop de motor en verwijder het accupack.
2. Draai de snelspanner, het klemblok en de vleugelmoer los en verwijder ze van de hulphandgreep (Afb. B1)

B-1	Hulphandgreep	B-3	Vleugelmoer
B-2	Snelspanner	B-4	Klemblok

NL

3. Duw de hulphandgreep op de as tussen de schouderriemlus en de handgreep aan de voorkant. Steek het klemblok in de handvatgleuf (afb. B2).
4. Bevestig de snelspanner en maak de vleugelmoer vast. Zorg ervoor dat de hulphandgreep naar boven is gericht zodat het in richting van de achterste handgreep wijst (afb. B3).
5. Trek de snelspanner omhoog om de hulphandgreep naar een comfortabele bedieningspositie te bewegen/draaien (afb. B4).
6. Activeer de snelspanner om de hulphandgreep op zijn plaats te houden.

## DE SCHOUDERRIEM BEVESTIGEN

Druk op de karabijnhaak van de riem om deze te openen en aan de schouderriemlus te bevestigen (afb. C1).

Er bestaan twee mogelijkheden om de riem los te maken. Trek het rechtstreeks van uw schouder af (afb. C2) of druk de karabijnhaak in en ontkoppel de schouderriem van de schouderriemlus (afb. C3).

Bij het dragen van de riem mag geen kleding het losmaken en verwijderen van de riem hinderen.

**⚠ WAARSCHUWING:** Als er sprake is van een noodgeval, haalt u hem direct van de schouder, ongeacht hoe de riem zit.

Gebruik geen enkele schouderriem of dubbele schouderriem tegelijkertijd.

## DE ZAAGBLADEN OPENKLAPPEN EN INKLAPPEN

### Om uit te klappen

1. Zorg ervoor dat het bladbeschermer op zijn plaats zit en dat de accu uit de heggenschaar is verwijderd.
2. Duw het onderste deel van de handbeschermer terug in de richting van de hulphandgreep om de neusbeschermer los te maken van het steunblok op de handbeschermer (afb. D1).
3. Houd de ontgrendelingshendel ingedrukt en draai de handgreep om de zaagbladen open te klappen van de opslagpositie naar de gewenste snijpositie (afb. D1, D2).

D-1	Neusbeschermer	D-4	Vergrendelingspen
D-2	Ondersteuningsblok	D-5	Inkeping
D-3	Handschermer		

4. Maak de ontgrendelingshendel los Een hoorbare klik geeft aan dat de vergrendelingspen is vastgezet.

### Om in te klappen (afb. D3)

1. Zorg ervoor dat het bladbeschermer op zijn plaats zit en dat de accu uit de heggenschaar is verwijderd.
2. Houd de ontgrendelingshendel ingedrukt en draai de handgreep om de zaagbladen naast de as in te klappen.
3. Maak de ontgrendelingshendel los
4. Duw het onderste deel van de handbeschermer terug in de richting van de hulphandgreep en laat vervolgens de handbeschermer los om ervoor te zorgen dat de neusbeschermer op het steunblok rust.

## DE HOEK VAN HET ZAAGBLAD AANPASSEN (AFB. E)

De hoek van de zaagbladen kan worden ingesteld op 3 verschillende posities NAAR BOVEN en 6 posities NAAR BENEDEN om een juiste werkpositie te bereiken. De kop aanpassen voor een geschikte werkpositie alvorens het gebruik.

1. Zorg ervoor dat de bladbeschermer op zijn plaats zit en dat de accu uit de heggenschaar is verwijderd.
2. Houd de ontgrendelingshendel ingedrukt, draai de handgreep met de hoek van het blad om de zaagbladen naar de gewenste positie te zwenken (afb. D2).
3. Maak de ontgrendelingshendel los Een hoorbare klik geeft aan dat de vergrendelingspen is ingeschakeld.

**OPMERKING:** Controleer en zorg ervoor dat de vergrendelingspen goed vastzit in een van de inkepingen.

## GEBRUIK

**⚠ WAARSCHUWING:** Werk nooit in de buurt van stroomkabels, elektriciteitskabels of andere elektrische bronnen. Als de bladen vastlopen op een elektrische kabel of leiding, RAAK DAN DE BLADEN OF DE ONGEÏSOLEERDE AS NIET AAN! DEZE KUNNEN ELEKTRISCH GELEIDEND WORDEN EN ZEER GEVAARLIJK ZIJN. Blijf de heggenschaar bij het geïsoleerd achterste handvat vasthouden of leg het apparaat neer. Ontkoppel de stroomtoevoer naar de beschadigde leiding of kabel voordat u probeert om het zaagblad van de leiding of kabel los te maken. Contact met het zaagblad, andere geleidende onderdelen of onder stroom staande



elektriciteitskabels kunnen elektrocutie met de dood of ernstig letsel tot gevolg hebben.

**⚠ WAARSCHUWING:** Vertrouwdheid kan leiden tot onvoorzichtigheid. Opgelet, één seconde van onoplettendheid kan ernstig letsel teweegbrengen.

**⚠ WAARSCHUWING:** Draag altijd oogbescherming met zijschermen en gehoorbescherming. Het niet dragen van deze beschermingsuitrusting kan ertoe leiden dat voorwerpen in uw ogen terechtkomen of kan een ander ernstig letsel veroorzaken.

**⚠ WAARSCHUWING:** Om het per ongeluk starten van het gereedschap, wat persoonlijk letsel kan veroorzaken, te voorkomen, dient u altijd het accupack uit het gereedschap te halen als u onderdelen monteert, instellingen uitvoert, het reinigt of als het niet in gebruik is.

**⚠ WAARSCHUWING:** Gebruik geen opzetstukken of toebehoren die niet door de fabrikant van dit product zijn aanbevolen. Het gebruik van niet aanbevolen opzetstukken of toebehoren kan leiden tot ernstig persoonlijk letsel.

Voor elk gebruik dient u het complete product op beschadigingen, missende of los zittende onderdelen zoals schroeven, moeren, bouten, doppen etc. te controleren. Draai alle bevestigingen goed vast en gebruik dit product niet totdat alle missende of beschadigde onderdelen zijn vervangen.

## BEOOGD GEBRUIK

Het product kan in de regen worden gebruikt.

U mag dit product gebruiken voor het trimmen van heggen, struikgewassen, bosjes en soortgelijke met een takdiameter van minder dan  $\varnothing 28$  mm.

**OPMERKING:** Het apparaat mag alleen voor het genoemde doel worden gebruikt. Ieder ander gebruik is in dit geval misbruik.

## VERWIJDEREN/INSTALLEREN VAN DE BLADBESCHERMER (afb. F)

**⚠ WAARSCHUWING:** Draag altijd handschoenen bij het verwijderen of installeren van de bladbeschermer. Wees voorzichtig bij het blad en bescherm uw handen tegen letsel door het blad.

1. De heggenschaar wordt geleverd met de bladbeschermer gemonteerd. Verwijder voor gebruik de bladbeschermer.

2. Maak na gebruik en voor het opbergen of transporteren van de heggenschaar het blad schoon en schuif de bladbeschermer op het blad, bedek de volledige lengte van het blad en zorg ervoor dat de open zijde naar boven wijst.

## DE ACCU INSTALLEREN/VERWIJDEREN

**Gebruik alleen met de in afb. A2 vermelde accupacks en opladers van EGO.**

**OPMERKING:** Laad het accupack voor de eerste ingebruikname volledig op.

### Plaatsen van de accu (afb. G1)

Breng de ribbels van de accu in één lijn met de bevestigingsgleuven van de accupoort en schuif het accupack totdat het hoorbaar op zijn plek vastklikt.

### Ontkoppelen van de accu (afb. G2)

Druk op de accuvrijgaveknop waarna het accupack wordt ontgrendeld.

**⚠ WAARSCHUWING:** Houd altijd uw voeten, kinderen of huisdieren die zich in de buurt bevinden in het oog wanneer u op de accuvrijgaveknop drukt. Ernstig letsel kan zich voordoen wanneer het accupack valt. Haal het accupack NOOIT uit het apparaat wanneer u zich in een hoge positie bevindt.

## HET APPARAAT VASTHOUDEN

Houd de heggenschaar met één hand op de achterhandgreep en met uw andere hand op de handgreep aan de voorkant of de hulphandgreep (afb. H1, H2).

**⚠ WAARSCHUWING:** Houd altijd beide handen op de handvatten. Houd nooit struiken met uw ene hand vast terwijl u de heggenschaar met uw andere hand bedient. Het negeren van deze waarschuwing kan leiden tot ernstig letsel.

## STARTEN/STOPPEN VAN HET APPARAAT

Voor het gebruik dient u de bladbeschermer te verwijderen en de heggenschaar met beide handen vast te houden, één hand aan het achterste handvat en één aan het voorste handvat. Let vervolgens op een goede, rechtop staande stand en een goede werkafstand. Zorg dat het blad niet met de grond of andere voorwerpen in aanraking komt.

## Starten (afb. J)

1. Beweeg de vergrendelingsknop naar voren en druk vervolgens de trekkerschakelaar om te starten.
2. Hoe verder de trekkerschakelaar ingedrukt wordt, hoe hoger de snelheid. Pas de snelheid aan de hand van de taak aan.

**OPMERKING:** De motor start pas als de vergrendelingsknop naar voren wordt bewogen en tegelijkertijd de trekkerschakelaar wordt ingedrukt.

NL

## Stoppen

Beweeg het apparaat weg van het maaigebied en laat de trekkerschakelaar los om het te stoppen.

**WAARSCHUWING:** Haal altijd het accupack uit het apparaat wanneer u een pauze inlast of als u klaar bent met gebruik.

## SNELHEIDSMODUS WIJZIGEN (AFB. K)

Het apparaat heeft drie snelheidsmodi. Elke keer dat op de snelheidsschakelaar wordt gedrukt, verandert de snelheid.

De snelheidsindicator geeft de status van de actieve snelheid weer: Eén lampje voor lage snelheid, twee lampjes voor gemiddelde snelheid, drie lampjes voor hoge

snelheid. De lage snelheidsmodus zorgt voor een betere controle van het apparaat en een langere gebruiksduur per acculading.







**OPMERKING:** De snelheidsmodus kan worden ingesteld voordat het apparaat wordt ingeschakeld OF tijdens het gebruik.

Wanneer het apparaat na een pauze opnieuw wordt gestart, keert het terug naar de vorige snelheid.

K-1	Snelheidsindicator	K-3	Knop voor de snelheidsmodus
K-2	Bluetooth® indicator	K-4	Accustatus-indicator

## ACCUSTATUS-INDICATOR EN SNELHEIDSINDICATOR (AFB. K)

De accustatus-indicator geeft het laadniveau en de werkstatus van het accupack weer, en de snelheidsindicator geeft de werkstatus van het apparaat weer, zoals weergegeven in de onderstaande tabel. De accustatus-indicator en de snelheidsindicator gaan branden wanneer het apparaat wordt gestart OF wanneer op de snelheidsmodusknop wordt gedrukt.

Indicatielampjes		Betekenis
Accustatus-indicator	Groen brandend	 Laadniveau van de accu van 20% tot 100%
	Groen knipperend	 Laadniveau van de accu van 10% tot 20%
	Permanente rood brandend	 Laadniveau van de accu van minder dan 10%
	Rood knipperend	 Het accupack is bijna leeg en moet onmiddellijk worden opgeladen.
	Oranje brandend	 Het accupack is oververhit. Koel het accupack en af totdat de temperatuur lager dan 67°C is. Zie "Accubeveiliging tegen hoge temperaturen" hieronder
	Rood/groen afwisselend knipperend	 Het accupack heeft een elektronicafout. Vervang het accupack of neem contact op met de klantenservice van EGO. Zie "Accubeveiliging tegen elektronicafouten" hieronder.

Indicatielampjes			Betekenis
<b>Snelheidsindicator (de afbeeldingen tonen de hoge snelheid)</b>	Groen brandend		Het apparaat werkt naar behoren.
	Oranje brandend		Het apparaat is oververhit. Koel het apparaat tot de temperatuur onder de 80°C zakt. Zie " <b>Beveiliging tegen te hoge temperaturen</b> " hieronder.
	Oranje knipperend		Het apparaat is overbelast. Zie " <b>Beveiliging tegen overbelasting</b> " hieronder.

NL

### Accubeveiliging tegen hoge temperaturen

Als de accutemperatuur tijdens het gebruik de 70°C overschrijdt, schakelt het temperatuurveiligingscircuit het apparaat onmiddellijk uit om het accupack te beschermen tegen schade door oververhitting. De accustatus indicator brandt ononderbroken oranje. Laat de trekverschakelaar los en wacht tot de oververhitte accu is afgekoeld en de indicator groen wordt, en start het apparaat vervolgens opnieuw.

### Accubeveiliging tegen elektronicafouten

Wanneer de accubeveiliging tegen elektronicafouten optreedt, knippert de accustatus indicator afwisselend rood/groen en schakelt het apparaat na 3 seconden uit. Vervang het accupack of neem contact op met de klantenservice van EGO.

### Overbelastingsbeveiliging

Dit apparaat heeft een ingebouwde overbelastingsbeveiliging. Wanneer het apparaat overbelast is, stopt de motor en knippert de snelheidsindicator oranje. Verwijder het accupack uit het apparaat, bevestig het accupack opnieuw en start het apparaat opnieuw. Verminder de belasting van het apparaat, vermijd een te lange of te grote snijlijn of het maaien van zware/houtachtige struiken.

### Beveiliging tegen te hoge temperaturen

Als de temperatuur van het apparaat tijdens bedrijf de 90°C overschrijdt, zal de temperatuurveiliging het apparaat uitschakelen om schade door oververhitting te voorkomen. De snelheidsindicator brandt onafgebroken oranje. Laat de trekverschakelaar los en wacht tot het apparaat is afgekoeld en de snelheidsindicator groen wordt, start het apparaat dan opnieuw.

### COMMUNICATIETECHNOLOGIE

Voor informatie over ons volledig assortiment van verbonden producten en diensten, waaronder de verbindingsinstructies, scan de QR-code hieronder of ga naar

[www.egopowerplus.eu/connect](http://www.egopowerplus.eu/connect).



### DE HEGGENSCHAAR GEBRUIKEN

**⚠ WAARSCHUWING:** Voorkom dat u te veel in één keer snijdt of door te dikke takken snijdt. De zaagbladen kunnen vastklemmen en vertragen wat voor lagere snoeiprestaties zorgt.

**⚠ WAARSCHUWING:** Om ernstig persoonlijk letsel te voorkomen, houd uw handen uit de buurt van de zaagbladen. Verwijder geen snoeimateriaal of houd het te snoeien materiaal niet vast wanneer de zaagbladen in beweging zijn. Zorg dat de zaagbladen tot een volledige stilstand zijn gekomen en het accupack is verwijderd voordat u vastzittend materiaal uit de zaagbladen haalt. Neem de blootgestelde zaagbladen of -randen niet vast wanneer u het gereedschap opneemt of vasthoudt.

**⚠ WAARSCHUWING:** Voor gebruik, verwijder alle mogelijke obstakels uit de te maaien zone. Verwijder alle voorwerpen, zoals kabels, verlichting, draad of koord. Deze kunnen in het zaagblad vast komen te zitten en een risico op persoonlijk letsel veroorzaken.

**OPMERKING:** Voor nieuwe groei is een brede, zwaaiende beweging voldoende om de stammen rechtstreeks in het zaagblad terecht te laten komen. Voor oudere groei is een zaagbeweging goed voor het trimmen van dikkere stammen. Een stroomloze zaag of snoeizaag is aan te raden voor het zagen van dikke stammen.

### Dicht bij de grond maaien

1. Zet de zaagbladen in een geschikte hoek.
2. Draai de heggenschaar in een boog naar rechts en links en laat het blad niet op de grond rusten (afb. L).

NL

### De zijkant van de heg afsnijden (afb. (M1, M2))

1. Zet de zaagbladen in een geschikte hoek.
2. Beweeg heggenschaar langzaam in een boog op en neer terwijl u langs de heg beweegt.

### De bovenkant van de heg afsnijden (afb. N)

1. Houd de zaagbladen onder een hoek van 0° tot 10° ten opzichte van de bovenkant van de heg.
2. Beweeg de heggenschaar horizontaal en in een boog terwijl u maait.

### Bovengronds snijden (afb. P1, P2)

1. Zet de zaagbladen volledig in een geschikte hoek.
2. Houd de heggenschaar vast en beweeg hem langzaam in een boog om het bereik maximaal te benutten.

**⚠ WAARSCHUWING:** Elke werkpositie boven het hoofd is vermoeiend. Om het risico op ongelukken te minimaliseren, dient u slechts kortstondig in dergelijke posities te werken. Stel de hoek van de zaagbladen in op het maximum, zodat het apparaat in een lagere, minder vermoeiende positie kan worden gehouden en toch voldoende bereik heeft.

## ONDERHOUD

**⚠ WAARSCHUWING:** Gebruik voor reparaties uitsluitend identieke reserve-onderdelen. Het gebruik van andere onderdelen kan gevaar opleveren of schade aan het product veroorzaken. Laat alle reparaties uitvoeren door een vakbekwame reparateur om een continue veiligheid en betrouwbaarheid te waarborgen.

**⚠ WAARSCHUWING:** Om ernstig persoonlijk letsel te voorkomen dient u het accupack voor de reiniging of het onderhoud altijd uit het product te halen.

**⚠ WAARSCHUWING:** De zaagbladen zijn scherp, Als u de bladen aanraakt voor de montage, dient u niet glijdende, hoogwaardige veiligheidshandschoenen te dragen. Steek uw hand of uw vingers niet tussen de bladen of in een positie, waar deze snijwonden op kunnen lopen of afgezaagd kunnen worden. Raak de bladen NOOIT aan en onderhoud het apparaat niet, als het accupack is geïnstalleerd.

### REINIGING

- Verwijder alle vuil van de luchtinlaten en het zaagblad met behulp van een zachte borstel.
- Om hardnekkige resten te verwijderen, besprenkel de zaagbladen met harsoplosmiddel. Draai de motor kortstondig zodat het oplosmiddel gelijkmatig wordt verdeeld.
- Maak het oppervlak schoon met een droge doek.

**⚠ WAARSCHUWING:** Maak de kunststof onderdelen niet schoon met oplosmiddelen. De meeste kunststoffen kunnen door verschillende soorten van commercieel beschikbare oplosmiddelen schade oplopen. Gebruik een schone doek voor het verwijderen van vuil, stof, olie, vet, etc.

Al het onderhoud aan de heggenschaar, behalve het onderhoud dat in de gebruiksaanwijzing wordt genoemd, dient door een competente onderhoudsmonteur te worden uitgevoerd.

### DE BLADEN SLIJPEN

Wanneer de snijprestaties en het snijgedrag beginnen te verslechteren, moet u de zaagbladen opnieuw slijpen. Het is aan te bevelen om de zaagbladen door een gekwalificeerde onderhoudstechnicus te laten slijpen.

**OPMERKING:** Gebruik uw heggenschaar niet wanneer de zaagbladen bot of beschadigd zijn. Dit kan tot overbelasting leiden en geeft een niet tevredenstellend snijresultaat.

### DE ZAAGBLADEN SMEREN (afb. Q)

Voor de beste werking en een langere levensduur van het zaagblad, smeer het zaagblad met hoogwaardige machineolie voor en na elk gebruik.

1. Verwijder het accupack van uw heggenschaar.
2. Leg de heggenschaar op een vlak oppervlak. Breng hoogwaardige machineolie langs de rand van het bovenste zaagblad aan.

**OPMERKING:** Als u de heggenschaar langdurig moet gebruiken, is het aan te raden even te pauzeren en de accu te verwijderen om de zaagbladen te oliën.

**OPMERKING:** Als de bovenste zaagbladen volledig zijn uitgelijnd met de onderste, start dan de heggenschaar en stop deze om de zaagbladen te verschuiven voordat u gaat smeren.

**OPMERKING:** Gebruik uw heggenschaar niet wanneer de zaagbladen bot of beschadigd zijn. Dit kan tot overbelasting leiden en geeft een niet tevredenstellend resultaat.

### SMEREN VAN DE OVERBRENGING

Voor de beste werking en een langere levensduur smeert u de tandwielkast met een speciaal smeermiddel (iedere keer ongeveer 4 à 5 ml) na elke 50 bedrijfsuren.

Het speciale vet moet voldoen aan de volgende eisen:

1. Behorend bij DIN51818: NLGI-2 kegel penetratiegraad.
2. Samengesteld uit polyurea verdickers + synthetische smeerolie.
3. Uitstekende start bij lage temperaturen, EP, mechanische schering, bestendig tegen slijtage en oxidatieve stabiliteitseigenschappen.
4. Gebruikstemperatuur moet tussen -40~180°C liggen.

Verwijder de accu en de afdichtbouten.(afb. R1, R2, R3).

**OPMERKING:** Gebruik een zeskantsleutel van 5 mm (niet inbegrepen) voor het hanteren van afdichtingsbouten 1-4, gebruik de meegeleverde inbussleutel om de afdichtingsbout 5 te verwijderen.

De transmissietandwielen door het oliegeen smeren.

R-1	Afdichtingsbout 1	R-4	Afdichtingsbout 4
R-2	Afdichtingsbout 2	R-5	Afdichtingsbout 5
R-3	Afdichtingsbout 3		

**WAARSCHUWING:** De afdichtingsbout 4 mag niet verloren gaan. Als u het apparaat zonder deze bout gebruikt, kan dit leiden tot letsel voor de gebruiker. Zorg ervoor dat u het op zijn plaats houdt voordat u het apparaat gebruikt.

### TRANSPORT EN OPSLAG

- Plaats de bladbeschermer altijd op het blad voordat u het opbergt of transporteert. Let op voor de scherpe tanden van het zaagblad. Om ruimte te besparen, vouw de heggenschaar in zijn opbergpositie (zie afb. D1)
- Maak de heggenschaar grondig schoon voordat u deze opbergt.
- Berg de heggenschaar binnenshuis op in een droge ruimte die voor kinderen ontoegankelijk is.
- Houd uit de buurt van corrosieve middelen, zoals tuinchemicaliën en stroozout.

### Het milieu beschermen



Gooi geen elektrische apparatuur, gebruikte accu's en laders weg via het huishoudelijk afval!

Geef dit product af bij een geautoriseerd recyclingbedrijf en zorg dat het apart kan worden ingezameld. Elektrisch gereedschap moet worden afgegeven voor een milieuvriendelijke recycling.

NL

## PROBLEEMOPLOSSING

NL

PROBLEEM	OORZAAK	OPLOSSING
De heggen-schaar werkt niet.	<ul style="list-style-type: none"> <li>■ Het accupack is niet met de heggenschaar verbonden.</li> <li>■ Er is geen elektrisch contact tussen de heggenschaar en accu.</li> <li>■ De accu is leeg.</li> <li>■ De accu is te warm. Zie het hoofdstuk "<b>Accubeveiliging tegen hoge temperaturen</b>".</li> <li>■ De heggenschaar is te warm. Zie het hoofdstuk "Beveiliging tegen te hoge temperaturen".</li> <li>■ De heggenschaar wordt gebruikt bij lage temperaturen.</li> <li>■ De vergrendelingsknop en trekkerschakelaar worden niet gelijktijdig ingedrukt.</li> <li>■ Het blad zit klem.</li> <li>■ Het accupack heeft een elektronicafout. Zie het hoofdstuk "<b>Accubeveiliging tegen elektronicafouten</b>".</li> </ul>	<ul style="list-style-type: none"> <li>■ Verbind het accupack met de heggenschaar.</li> <li>■ Verwijder de accu, controleer de contacten en bevestig het accupack weer.</li> <li>■ Laad het accupack op.</li> <li>■ Koel het accupack af totdat de temperatuur lager dan 67°C is.</li> <li>■ Verwijder de accu en laat de heggenschaar afkoelen tot de temperatuur onder 80°C zakt.</li> <li>■ Plaats de accu en het apparaat op kamertemperatuur (boven 0 °C) en laad de accu volledig op. Neem contact op met de klantenservice van EGO als het apparaat nog steeds niet werkt.</li> <li>■ Beweeg de vergrendelingsknop naar voren en druk tegelijkertijd op de trekkerschakelaar.</li> <li>■ Verwijder het accupack uit het apparaat, verwijder voorzichtig het obstakel, breng het accupack opnieuw in en start het gereedschap opnieuw.</li> <li>■ Vervang het accupack of neem contact op met de klantenservice van EGO.</li> </ul>
Overmatige trilling of geluid.	<ul style="list-style-type: none"> <li>■ Droge of verroeste zaagbladen.</li> <li>■ Zaagbladen of zaagbladhouder is gebogen.</li> <li>■ Gebogen of beschadigde tanden.</li> <li>■ Losse bouten.</li> </ul>	<ul style="list-style-type: none"> <li>■ Smeer de zaagbladen volgens de instructies in het gedeelte "<b>DE ZAAGBLADEN SMEREN</b>" in deze handleiding.</li> <li>■ Vervang door een nieuw zaagblad of de houder. Neem contact op met de EGO klantenservice voor vervangende bladen of ondersteuning.</li> <li>■ Vervang door een nieuw blad. Neem contact op met de EGO klantenservice voor het vervangen van zaagbladen.</li> <li>■ Controleer alle losse bouten. Gebruik een verstelbare sleutel en de meegeleverde inbussleutel om de losse bouten vast te draaien.</li> </ul>



## **GARANTIE**

### **EGO-GARANTIEBELEID**

Bezoek alstublieft de website [egopowerplus.eu](https://egopowerplus.eu) voor de volledige voorwaarden van het EGO-garantiebeleid.

**NL**

## LÆS ALLE ANVISNINGER!



### LÆS BRUGERVEJLEDNINGEN

**⚠ ADVARSEL:** For at sikre sikkerhed og pålidelighed, bør alle reparationer udføres af en kvalificeret servicetekniker.

**⚠ ADVARSEL:** Sørg for at læse og forstå alle sikkerhedsanvisninger i denne brugsanvisning, herunder alle sikkerhedssymboler, såsom "FARE", "ADVARSEL" og »FORSIGTIG«, før du bruger dette værktøj. Hvis anvisningerne nedenfor ikke følges, kan det føre til elektrisk stød, brand og/eller alvorlig personskade.

GEM ALLE ADVARSLER OG INSTRUKTIONER TIL FREMTIDIG REFERENCE.

**DK**

## SIKKERHEDSSYMBOLER

**⚠ ADVARSEL:** Når elværktøjer bruges, er der altid en risiko for at genstande slynges ind i øjnene, som kan føre til alvorlige øjenskader. Inden du begynder elværktøj drift, altid bære beskyttelsesbriller eller sikkerhedsbriller med side skjolde og en fuld ansigtsmaske når det er nødvendigt. Vi anbefaler en Wide Vision Safety Maske til brug over briller eller standard sikkerhedsbriller med sideskærme.



Sikkerhedsadvarsel



Garanteret lydniveau. Støjemission til miljøet opfylder EF-direktivet.



Wear Eye Protection



Brug hovedbeskyttelse



Hold hænder og fødder væk fra klippeværktøjet.



Brug beskyttelseshandsker



Bluetooth®

IPX5 Beskyttelse mod vandstråler

.../min Per minut



For at mindske risikoen for skader skal brugeren læse brugsanvisningen.



For at undgå elektrisk stød må du ikke bruge det inden for en afstand af 15 m fra elektriske luftledninger. Kontakt med eller anvendelse i nærheden af elledninger kan forårsage alvorlig personskade eller elektrisk stød, hvilket kan føre til dødsfald.



Dette produkt er i overensstemmelse med gældende EU-direktiver.



Dette produkt er i overensstemmelse med lovgivningen i Storbritannien.



Elektriske affaldsprodukter må ikke bortskaffes sammen med husholdningsaffald. Tag det til en godkendt genbrugsplads.



Jævnstrøm (DC)

V

Spænding

mm

Millimeter

n<sub>0</sub>

Hastighed uden belastning



## SPECIFIKATIONER

Nominal spænding	56 V	
$n_0$	Lav: 1600/min Medium: 1800/min Høj: 2000/min	
Klippelængde	530 mm	
Klippekapacitet	28 mm	
Vægt (uden batteripakke, sværdskærm)	4,8 kg	
Anbefalet driftstemperatur	0°C-40°C	
Anbefalet opbevaringstemperatur	-20°C-70°C	
Anbefalet opladningstemperatur	5°C-40°C	
Målt lydeffektniveau $L_{WA}$	101 dB(A) K=1,1 dB(A)	
Lydtryk tæt ved arbejdspositionen $L_{PA}$	81 dB(A) K=1,1 dB(A)	
Garanteret lydeffektniveau $L_{PA}$ (i henhold til 2000/14/EF)	102 dB(A)	
Vibration $a_h$	Forreste håndtag	3,9 m/s <sup>2</sup> K=1,5 m/s <sup>2</sup>
	Baghåndtag	3,5 m/s <sup>2</sup> K=1,5 m/s <sup>2</sup>

- Den samlede erklærede vibrationsværdi er målt i overensstemmelse med en standard testmetoden, og den kan bruges til at sammenligne et værktøj med et andet;
- Den samlede angivne vibrationsværdi kan også bruges ved en foreløbig vurdering af eksponeringen.

**BEMÆRK:** Vibrationsemissionen ved faktisk brug af elværktøjet kan afvige fra den angivne værdi, hvor værktøjet bruges. For at beskytte brugeren, skal brugeren bruge handsker og høreværn i de faktiske brugsforhold.

## BESKRIVELSE

### KEND DIN HÆKKEKLIPPER (fig. A1)

- Skulderrem
- Aksel
- Håndskærm
- Forreste håndtag
- Batteri-statusindikator
- Hastighedsindikator
- Bluetooth®-indikator
- Knap til valg af hastighedsfunktion
- Baghåndtag
- Tænd/sluk-knap
- Låsegreb
- Løkke på skulderrem
- Støttegreb
- Udløserhåndtag
- Håndtag med klingevinkel
- Spærring
- Spidsbeskytter
- Klinge
- Klingestøtte
- Unbrakonøgle
- Skede til klinge
- Udløserknap til batteri
- Lås

## LISTE OVER DELE (FIG. A1)

### SAMLING

**⚠ ADVARSEL:** Hvis der er dele, der er beskadigede eller mangler, anvendes apparatet ikke, før delene er udskiftet. Brug af dette produkt med beskadigede eller manglende dele kan medføre alvorlig personskade.

**⚠ ADVARSEL:** Forsøg ikke at ændre dette produkt eller fremstille tilbehør, der ikke anbefales til brug med dette produkt. Enhver sådan ændring eller modifikation er misbrug og kan resultere i en farlig situation og føre til eventuel alvorlig personskade.

**⚠ ADVARSEL:** For at forebygge utilsigtet start, der kan forårsage alvorlige personskader, skal batteripakken altid tages ud af maskinen, når delene sættes på.

DK

## MONTERING OG JUSTERING STØTTEGREBET

1. Stop motoren, og fjern batteripakken.
2. Løsn og fjern udløserhåndtaget, klemmen og vingemøtrikken fra støttegrebet (Fig. B1).

B-1	Støttegreb	B-3	Vingemøtrik
B-2	Udløserhåndtag	B-4	Klemme

3. Tryk støttegrebet på akslen mellem løkken på skulderremmen og det forreste håndtag. Sæt derefter klemmen i rillen på håndtaget (fig. B2).
4. Monter udløserhåndtaget på stangen, og spænd let til med vingemøtrikken. Sørg for at støttegrebet vender opad og peger mod toppen af baghåndtag (fig. B3).
5. Træk udløserhåndtaget op for at flytte/dreje støttegrebet til en behagelig betjeningsposition (fig. B4).
6. Spænd udløserhåndtaget, for at spænde støttegrebet på plads.

## MONTERING AF SKULDERREM

Tryk på stropens karabinhage for at åbne den, og spænd den fast i løkken på skulderremmen (fig. C1).

Der er to måder at løsne remmen. Tag den direkte af skulderen (fig. C2) eller tryk på karabinhagen og tag skulderremmen fra løkken (fig. C3).

Når du bruger remmen, må ingen andre bærebare ting forstyrre frigørelsen og fjernelse af remmen.

**⚠ ADVARSEL:** Hvis der opstår en fare, skal den straks tages af skulderen, uanset hvordan remmen er sat på.

Du må ikke bruge den ene skulderrem og den dobbelte skulderrem på samme tid.

## UDFOLDNING OG FOLDNING AF KLINGERNE

### Sådan foldes klingerne ud

1. Sørg for, at skeden er sat på klingens, og at batteripakken er taget ud af hækkeklipperen.
2. Tryk håndskærmens nedre del tilbage mod støttegrebet, så spidsbeskytteren løsnes fra støtteblokken på håndskærmen (fig. D1).
3. Hold udløserhåndtaget nede, drej håndtaget til klingeinklen for at folde klingerne ud til deres ønskede klippeindstilling (fig. D1, D2).

D-1	Spidsbeskytter	D-4	Låsestift
D-2	Støtteblok	D-5	Spærring
D-3	Håndskærm		

4. Slip udløserhåndtaget. Et hørbart klik indikerer, at låsestiften er låst fast i en af spærringerne.

### Sådan foldes klingerne sammen (fig. D3)

1. Sørg for, at skeden er sat på klingens, og at batteripakken er taget ud af hækkeklipperen.
2. Hold udløserhåndtaget nede, drej håndtaget til klingeinklen for at folde klingerne sammen ved siden af akslen.
3. Slip udløserhåndtaget.
4. Tryk håndskærmens nedre del tilbage mod støttegrebet, så spidsbeskytteren kan komme ind. Slip derefter håndskærmen, så spidsbeskytteren hviler på støtteblokken.

### JUSTERING AF KLINGERNES VINKEL (FIG. E)

Klignernes vinkel kan justeres i 3 forskellige positioner opad og 6 positioner nedad, så du altid kan finde en passende driftsposition. Juster klippehovedet til en passende driftsposition, før hækkeklipperen tages i brug.

1. Sørg for, at skeden er sat på klingens, og at batteripakken er taget ud af hækkeklipperen.
2. Hold udløserhåndtaget nede, drej håndtaget til klingeinklen for, at dreje klingerne til den ønskede klippeindstilling (fig. D2).
3. Slip udløserhåndtaget. Et hørbart klik indikerer, at låsestiften er låst fast.

**BEMÆRK:** Kontroller låsestiften, og sørg for at den sidder ordentligt fast i en af spærringerne.

## BETJENING

**⚠ ADVARSEL:** Arbejd aldrig i nærheden af kabler, elektriske ledninger eller andre elektriske kilder. Hvis klingerne sætter sig fast i en el-ledning eller kabel, MÅ DU IKKE RØRE KLINGERNE ELLER ET UISOLERET STED PÅ SKAFTET! DE KAN BLIVE STRØMFØRENDE OG VÆRE MEGET FÆRLIGE. Fortsæt med at holde i hækkeklipperens isolerede bageste håndtag eller læg den ned og væk fra dig på en sikker måde. Afbryd strømmen til kablet/ledningen, der er beskadige, inden du frigør klingens fra kablet eller ledningen. Berøring af klingens eller andre ledende dele på hækkeklipperen, eller strømførende el-ledninger eller kabler kan medføre dødsfald på grund af elektrisk stød, eller andre alvorlige personskader.

**⚠ ADVARSEL:** Lad ikke fortrolighed med dette produkt gøre dig skodesløs. Husk på, at det kan føre til alvorlige skader, hvis du ikke er opmærksom i blot et sekund.

**⚠ ADVARSEL:** Bær altid beskyttelsesbriller med sidebeskyttelse, sammen med høreværn. Hvis disse ikke bruges, kan du få genstande slyngt i øjnene, og der kan også opstå andre alvorlige skader.

**⚠ ADVARSEL:** For at forhindre, at apparatet startes ved et uheld, som kan føre til alvorlige personskader, skal batteripakken altid tages ud, når dele sættes på, motorsaven justeres og rengøres og når den ikke er i brug.

**⚠ ADVARSEL:** Anvend ikke tilbehør eller påmonteringer, der ikke anbefales af fabrikanten af dette produkt. Brug af tilbehør eller påmonteringer, der ikke anbefales, kan forårsage alvorlig personskade.

Før hver brug skal du undersøge hele produktet for skader, manglende eller løse dele, såsom skruer, møtrikker, bolte, hætter osv. Spænd omhyggeligt alle befæstelsesdele og hætter, og betjen ikke dette produkt, for alle manglende eller beskadigede dele er udskiftet.

#### ANVENDELSER

Dette produkt kan bruges i regn.

Dette produkt er beregnet til at klippe lave og høje hække, buskads, krat, buske og lignende, hvor grenene er under 28 mm i diameter.

**BEMÆRK:** Maskinen må kun bruges til dens tilsigtede formål. Enhver anden anvendelse anses for at være et tilfælde af misbrug.

#### AFTAGNING/MONTERING AF KLINGENS SKEDE (Fig. F)

**⚠ ADVARSEL:** Brug altid handsker, når klingens skede tages af og sættes på. Vær forsigtig med klingens beskyt dine hænder, så du ikke skærer dig på klingens.

1. Skeden er sat på klingens, når hækkeklipperen leveres. Før brug skal du trække klingens skede af langs klingens kant.
2. Efter brug og før du opbevarer eller transport af hækkeklipperen, skal klingens rengøres og skeden skal sættes på. Tildæk hele klingens længde og sørg for, at den åbne side vender opad.

#### PÅSÆTNING/AFTAGNING AF BATTERIPAKKEN

Produktet må kun bruges med EGO's batteripakker og opladere, der er anført i fig A2.

**BEMÆRK:** Oplad batteriet helt før første brug.

#### Sådan sættes batteriet i (fig. G1)

Sørg for, at batteriribberne passer med monteringsåbningerne i maskinens batterikammer, og tryk på batteripakken, indtil den klikker på plads.

#### Sådan tages batteriet ud (fig. G2)

Tryk på batteriudløserknappen, hvorefter batteripakken frigøres fra låsen.

**⚠ ADVARSEL:** Vær altid opmærksom på dine fødders placering og på børn eller kæledyr omkring dig, når du trykker på udløserknappen til batteriet. Der kan opstå alvorlig skade, hvis der opstår en fejl på batteriet. Fjern ALDRIG batteriet på et højt sted.

#### SÅDAN HOLDES MASKINEN

Hold hækkeklipperen med den ene hånd på det bageste håndtag og med den anden hånd på det forreste håndtag eller på støttegrebet (fig. H1, H2).

**⚠ ADVARSEL:** Hold altid begge hænder på hækkeklipperens håndtag. Man må aldrig holde i grene med den ene hånd og betjene hækkeklipperen med den anden. Overholdes denne advarsel ikke, kan det medføre alvorlig personskade.

#### SÅDAN STARTES/STOPPES MASKINEN

Tag skeden af sværdet, og hold hækkeklipperen med begge hænder inden du går i gang: Den ene hånd på det bageste håndtag og den anden på det forreste håndtag. Kontrollér så, at du er i balance, står oprejst og i korrekt klippeafstand. Undgå, at klingens rører jorden eller andre genstande.

#### Sådan startes produktet (fig. J)

1. Tryk låsegrebet fremad, og tryk derefter på tænd/sluk-knappen for at starte.
2. Jo mere tænd/sluk-knappen trykkes ned, jo hurtigere kører apparatet. Juster styrken i henhold til opgaven.

**BEMÆRK:** Motoren starter kun, når låsegrebet trykkes fremad og tænd/sluk-knappen samtidig trykkes ned.

#### Sådan stoppes produktet

Flyt maskinen væk fra klippeområdet, og slip tænd/sluk-knappen for at stoppe den.

**⚠ ADVARSEL:** Tag altid batteripakken ud af maskinen, hvis du holder en pause og når du er færdig med arbejdet.

#### ÆNDRING AF HASTIGHEDSFUNKTIONEN (FIG. K)

DK

Maskinen har tre hastighedsindstillinger. Hver gang der trykkes på hastighedsknappen, ændres hastigheden.

Hastighedsindikatoren viser den aktive hastighed: Et lys for lav hastighed, to lys for medium hastighed og tre lys for høj hastighed. På den lave hastighed har du bedre kontrol over maskinen, og den kan køre længere på hver opladning.

**BEMÆRK:** Hastigheden kan indstilles, før maskinen tændes OG under drift.









Når maskinen startes igen efter en pause, går hastigheden tilbage til den tidligere hastighed.

DK

K-1	Hastighedsindikator	K-3	Knap til valg af hastighedsfunktion
K-2	Bluetooth®-indikator	K-4	Batteri-statusindikator

## BATTERISTATUSINDIKATOR OG HASTIGHEDSINDIKATOR (FIG. K)

Batteristatusindikatoren viser batteriets strømniveau og driftsstatus, og hastighedsindikatoren viser maskinens driftsstatus, som vist i skemaet nedenfor. Batteristatusindikatoren og hastighedsindikatoren lyser, når maskinen startes OG når der trykkes på hastighedsknappen.

Indikatorlys		Betydning
<b>Batteri-statusindikator</b>	Lyser grøn	 Batteristrømmen er på 20 % til 100 %
	Blinker grønt	 Batteristrømmen er på 10% til 20%
	Lyser rød	 Batteristrømmen er under 10%
	Blinker rødt	 Batteriet er ved at løbe tør for strøm og skal straks oplades.
	Lyser orange	 Batteriet er overophedet. Afkøl batteripakken, indtil temperaturen falder til under 67 °C. Se afsnittet »Beskyttelse mod overophedning af batteriet« nedenfor
	Blinker rødt/ grønt skiftevis	 Elektronik-fejl på batteriet. Skift batteripakken, eller kontakt EGO's kundeservicecenter. Se afsnittet »Beskyttelse mod elektronik-fejl på batteriet« nedenfor.
<b>Hastighedsindikator (billederne viser den høje hastighed)</b>	Lyser grøn	 Maskinen virker rigtigt.
	Lyser orange	 Maskinen er overophedet. Afkøl maskinen, indtil temperaturen kommer under 80°C. Se afsnittet »Beskyttelse mod overophedning af maskinen« nedenfor.
	Blinker orange	 Maskinen er overbelastet. Se afsnittet »Beskyttelse mod overbelastning af maskinen« nedenfor.

### Beskyttelse mod overophedning af batteriet

Hvis batteritemperaturen kommer over 70°C under drift, slukker temperaturbeskyttelses kredsløbet straks maskinen, så batteripakken beskyttes mod overophedning. Batteristatusindikatoren lyser orange. Slip tænd/sluk-knappen og vent, indtil det overophedede batteri har kølet ned, og indikatoren bliver grøn. Herefter kan maskinen genstartes.

### Beskyttelse mod elektronik-fejl på batteriet

Hvis en elektronik-fejl opstår på batteripakken, blinker batteristatusindikatoren rødt/grønt, og maskinen slukker efter 3 sekunder. Skift batteripakken, eller kontakt EGO's kundeservicecenter.

### Beskyttelse mod overbelastning af maskinen

Maskinen har en indbygget beskyttelsesfunktion mod overbelastning af kredsløbet. Hvis maskinen overbelastes, stopper motoren og hastighedsindikatoren blinker orange. Tag batteripakken ud af maskinen og sæt den i igen. Start derefter maskinen igen. Reducer belastningen af maskinen. Undgå for lange klippelinjer eller klipning af tunge/træagtige buske.

### Beskyttelse mod overophedning af maskinen

Hvis maskintemperaturen kommer over 90°C under drift, slukker temperaturbeskyttelses kredsløbet straks maskinen, så den beskyttes mod overophedning. Hastighedsindikatoren lyser orange. Slip tænd/sluk-knappen og vent, indtil den overophedede maskine har kølet ned, og hastighedsindikatoren bliver grøn. Herefter kan maskinen genstartes.

### KOMMUNIKATIONSTEKNOLOGI

For yderligere oplysninger og for at se hele udvalget af forbundne produkter og tjenester, herunder forbindelsesvejledninger, skal du scanne QR-koden nedenfor eller gå på [www.egopowerplus.eu/connect](http://www.egopowerplus.eu/connect).



### BRUG AF HÆKKEKLIPPEREN

**⚠ ADVARSEL:** Undgå at klippe for meget på én gang eller gennem tæt buskads. Dette kan medføre, at klingens bider og går ned i hastighed og gør klipperen mindre effektiv.

**⚠ ADVARSEL:** For at undgå alvorlig personskade skal man holde hænderne væk fra klingerne. Fjern ikke afklippet materiale, når klingerne bevæger sig; klip heller ikke i materiale, der holdes i hånden. Sørg for, at klingerne er gået helt i stå og batteriet fjernet, før der fjernes fastklemt materiale fra klingerne. Grib ikke om de fritliggende klinge eller skær, når hækkeklipperen løftes og holdes.

**⚠ ADVARSEL:** Ryd op i området, hvor der skal klippes, før hver brug. Fjern alle genstande, såsom ledninger, lamper, ståltråd eller snor, der kan blive viklet ind i klingens og skabe risiko for alvorlig personskade.

**BEMÆRK:** Ved en ny hæk kan der klippes med en bred fejende bevægelse og lade grenene gå direkte ind i klingens. Ved ældre hække er en savende bevægelse velegnet til klipning af tykkere grene. Det foreslås først at bruge en håndsav eller grensav til at fjerne tykke grene med.

#### Klipning tæt på jorden

1. Sæt klingernes vinkel på en passende vinkel.
2. Før hækkeklipperen til højre og venstre i en bue, og undgå at klingens rører jorden (fig. L).

#### Klipning af hækens side (fig. M1, M2)

1. Sæt klingernes vinkel på en passende vinkel.
2. Før langsomt hækkeklipperen op og ned i en bue, samtidig med at du arbejder din vej langs hækken.

#### Klipning af hækken foroven (fig. N)

1. Hold klingerne i en vinkel på 0° til 10° i forhold til toppen af hækken.
2. Før hækkeklipperen vandret i en bue, når du klipper.

#### Klipning over hovedet (fig. P1, P2)

1. Sæt klingerne på en passende vinkel.
2. Hold hækkeklipperen, og før den langsomt i en bue, så hele dens rækkevidde udnyttes.

**⚠ ADVARSEL:** Alt arbejde over hovedet er trættende. For at minimere risikoen for uheld, bør der kun arbejdes i sådanne stillinger i korte perioder. Sæt klingernes vinkel helt på skrå, så maskinen kan holdes i en lavere og mindre trættende position, og stadig har en god rækkevidde.

DK

## VEDLIGEHOOLDSE

**⚠ ADVARSEL:** Ved service må der kun bruges originale reservedele. Brug af andre reservedele kan medføre fare eller forårsage skader på produktet. For at sikre sikkerhed og pålidelighed, bør alle reparationer udføres af en kvalificeret servicetekniker.

**⚠ ADVARSEL:** For at undgå alvorlig personskade, altid fjerne batteriet fra produktet ved rengøring eller udfører vedligeholdelse.

DK

**⚠ ADVARSEL:** Klingerne er skarpe. Ved håndtering af klingens bæres skridsikre og kraftige handsker. Placér ikke din hånd eller dine fingre mellem klingens eller andre steder, hvor de kunne blive klemt eller snittet. Rør ALDRIG klingens, og udfør heller ikke service på apparatet med batteriet isat.

### RENGØRING

- Brug en blød børste til at fjerne snavs fra alle luftindtag og klingens.
- Beg eller tjære og andre klæbrige stoffer fjernes ved at sprøjte klingens med opløsningsmiddel på grundlag af kunstharpiks. Lad motoren køre kortvarigt, så opløsningsmidlet fordeles jævnt.
- Tør eftermed en tør klud.

**⚠ ADVARSEL:** Undgå, at bruge opløsningsmidler til rengøring af plastdele. De fleste plastmaterialer er modtagelige for skader fra forskellige typer af kommercielle opløsningsmidler. Brug rene klude til at fjerne snavs, støv, olie, fedt osv.

Al servicering af hækkeklipperens skal udføres af en kompetent fagperson, undtagen delene der står i disse vedligeholdelsesvejledninger.

### SÅDAN SLIBES KLINGERNE

Hvis hækkeklipperens ikke længere klipper særligt godt, skal klingens slibes. Det anbefales at få klingens slebet af en autoriseret servicetekniker.

**BEMÆRK:** Brug ikke din hækkeklipper med sløve eller beskadigede klinger. Dette kan medføre overbelastning og vil give en utilfredsstillende klipning.

### SMØRING AF KLINGERNE (fig. Q)

Arbejdet er lettere, og klingens holder længere, hvis man smører hækkeklipperens klinge med let motorolie før og efter hver brug.

1. Fjern batteriet fra din hækkeklipper.
2. Stil hækkeklipperens på en plan overflade. Påfør lidt let maskinolie langs kanten på den øvre klinge.

**BEMÆRK:** Hvis du skal bruge hækkeklipperens i længere tid, anbefales det at holde en pause, tage batteriet ud og smøre klingens.

**BEMÆRK:** Hvis klingens foroven er helt på linje med klingens fornedens, skal du starte og stoppe hækkeklipperens, så klingens forskydes før de smøres.

**BEMÆRK:** Brug ikke din hækkeklipper med sløve eller beskadigede sværd. Dette kan overbelaste maskinen og give utilfredsstillende resultater.

### TRANSMISSIONSGEARENES SMØRING

For optimal drift og længere levetid, skal du smøre gearkassen med en særlig slags fedt (4-5 ml hver gang) efter hver 50 timers brug.

Det særlige fedt, skal opfylde følgende krav.

1. Tilhører DIN51818: NLGI-2-kegepenetrationsgrad.
  2. Består af polyureafortykkingsmidler + syntetisk smoreolie
  3. Fremragende start i lave temperaturer, EP, mekanisk forskydning, slidstærk og oxidativ stabilitetsegenskaber.
  4. Driftstemperaturen skal være inden for -40 ~ 180 °C.
- Tag batteriet ud og fjern forseglingsboltene (fig. R1, R2, R3).

**BEMÆRK:** Brug en 5 mm unbrakonøgle (medfølger ikke) til forseglingsbolt 1 - 4, og brug den medfølgende unbrakonøgle til at fjerne forseglingsbolt 5.

Smøring af gearkassen gennem oliehuslet.

R-1	Forseglingbolt 1	R-4	Forseglingbolt 4
R-2	Forseglingbolt 2	R-5	Forseglingbolt 5
R-3	Forseglingbolt 3		

**⚠ ADVARSEL:** Undgå, at miste forseglingsbolt 4. Hvis maskinen bruges uden, kan det være skadeligt for brugeren. Sørg for at spænde den fast, før maskinen bruges.

### TRANSPORT OG OPBEVARING

- Sæt altid skeden på sværdet før opbevaring og under opbevaring og transport. Vær forsigtig, og undgå sværdets skarpe tænder. For at spare plads kan hækkeklipperen foldes sammen til opbevaringsposition (se fig. D1)
- Rengør hækkeklipperen grundigt før opbevaring.
- Opbevar hækkeklipperen indendørs på et tørt sted, der er utilgængeligt for børn.
- Holdes væk fra ætsende stoffer, såsom havekemikalier og vejsalt.

### Beskyttelse af miljøet



Elektrisk udstyr, batterioplader og batterier må ikke smides ud sammen med almindelig husholdningsaffald!

Tag dette produkt til en autoriseret genbrugsplads, og sørg for at det sendes til genbrug. Elektriske værktøjer skal returneres til et miljøkompatibelt genvindingsanlæg.

DK

## FEJLFINDING

DK

PROBLEM	ÅRSAG	LØSNING
Hækkeklipperen virker ikke.	<ul style="list-style-type: none"> <li>■ Batteripakken er ikke sat på hækkeklipperen.</li> <li>■ Ingen elektrisk kontakt mellem hækkeklipperen og batteriet.</li> <li>■ Batteripakken er afladet.</li> <li>■ Batteripakken er for varm. Se kapitlet "<b>Beskyttelse mod overophedning af batteriet</b>".</li> <li>■ Hækkeklipperen er for varm. Se kapitlet "<b>Beskyttelse mod overophedning af maskinen</b>".</li> <li>■ Hækkeklipperen bruges i en lav temperatur.</li> <li>■ Låsegrebet og tænd/sluk-knappen trykkes ikke ned på samme tid.</li> <li>■ Klingen sidder fast.</li> <li>■ Elektronik-fejl på batteriet. Se kapitlet "<b>Beskyttelse mod elektronik-fejl på batteriet</b>".</li> </ul>	<ul style="list-style-type: none"> <li>■ Sæt batteripakken på hækkeklipperen.</li> <li>■ Fjern batteriet, kontrollér kontakterne og sæt batteriet på igen.</li> <li>■ Oplad batteripakken.</li> <li>■ Fjern batteriet og lad det køle ned, indtil dens temperatur kommer under 67 °C.</li> <li>■ Fjern batteriet og lad hækkeklipperen køle ned, indtil dens temperatur er under 80 °C.</li> <li>■ Placer batteripakken og maskinen et sted med stuetemperatur (over 0 °C), og lad batteripakken helt op. Hvis maskinen stadig ikke virker, bedes du kontakte EGO's kundeservicecenter.</li> <li>■ Tryk låsegrebet fremad, og tryk på tænd/knappen på samme tid.</li> <li>■ Fjern batteripakken fra maskinen, fjern forsigtigt genstanden, der sidder i klemme og sæt batteriet på igen. Start derefter maskinen igen.</li> <li>■ Skift batteripakken, eller kontakt EGO's kundeservicecenter.</li> </ul>
Kraftig vibration eller støj.	<ul style="list-style-type: none"> <li>■ Tørre eller rustne klinger.</li> <li>■ Tænderne eller sværdet er bøjet.</li> <li>■ Bøjede eller beskadigede tænder.</li> <li>■ Løse bolte.</li> </ul>	<ul style="list-style-type: none"> <li>■ Smør klingerne som beskrevet i afsnittet "<b>SMØRING AF KLINGERNE</b>" i denne vejledning.</li> <li>■ Udskift med en ny klinge eller skinne. Kontakt EGO's servicecenter for udskiftning af klingens eller skinnen.</li> <li>■ Udskift med en ny klinge. Kontakt EGO's servicecenter for udskiftning af klingens.</li> <li>■ Kontrollér alle løse bolte. Brug en justerbar skrueøgle og den medfølgende unbrakonøgle til, at spænde de løse bolte fast.</li> </ul>

## GARANTI

### EGO GARANTI POLITIK

Besøg venligst hjemmesiden [egopowerplus.eu](http://egopowerplus.eu) for fuldstændige vilkår og betingelser for EGO's garantipolitik.



## LÄS IGENOM ALLA INSTRUKTIONER!



### LÄS IGENOM BRUKSANVISNINGEN

**⚠ VARNING:** För att garantera en säker och pålitlig användning måste alla reparationer utföras av en kvalificerad servicetekniker.

**⚠ VARNING:** Var noga med att läsa igenom och förstå alla säkerhetsinstruktioner i denna bruksanvisning, inklusive alla varningssymboler såsom "FARA", "VARNING" och "FÖRSIKTIGHET" innan detta verktyg används. Underlåtenhet att läsa alla instruktioner som listas nedan kan resultera i elektrisk stöt, brand och/eller allvarlig personskada.

**SPARA ALLA VARNINGAR OCH INSTRUKTIONER FÖR FRAMTIDA REFERENS**

## SÄKERHETSSYMBOLER

SE

**⚠ VARNING:** Användning av något elverktyg kan resultera i att främmande föremål kastas in i dina ögon vilket kan resultera i allvarliga ögonskador. Innan elverktyget börjar användas skall alltid skyddsglasögon eller skyddsglasögon med sidoskydd och full ansiktsskydd användas när så behövs. Vi rekommenderar att en ansiktsmask med brett synfält används ovanpå glasögonen eller standard skyddsglasögon med sidoskydd.



Säkerhetslarm



Garanterad ljudeffektnivå. Bulleremissioner för omgivningen enligt EU-direktivet.



Använd ögonskydd



Använd skyddshjälm



Håll händer och fötter borta från skärverktyget.



Använd skyddshandskar



Bluetooth®

IPX5

Skydd mot vattenstrålar

.../min

Per minut



För att minska risken för skador måste användaren läsa bruksanvisningen.



För att undvika dödsfall genom elektriska ström, använd inte inom 15 m från elektriska luftledningar. Kontakt med eller användning i närheten av elektriska ledningar kan orsaka allvarliga personskador eller dödsfall.



Denna produkt är i enlighet med gällande EG-direktiv.



Denna produkt uppfyller tillämpliga lagar i Storbritannien.



Förbrukade elektriska produkter får inte kastas i hushållsoporna. Lämna in dem till en auktoriserad återvinningsstation.



Likström

V

Spänning

mm

Millimeter

$n_0$

Tomgångshastighet

**NOTERA:** Ordmärket Bluetooth® och logotyperna är registrerade varumärken som ägs av Bluetooth SIG, inc. och all användning av sådana märken av EGO under licens.

## SPECIFIKATIONER

Märkspänning	56 V	
$n_0$	Låg: 1600/min Medium: 1800/min Hög: 2000/min	
Såglängd	530 mm	
Skärkapacitet	28 mm	
Vikt (utan batteripaket, bladhölje)	4,8 kg	
Rekommenderad drifttemperatur	0°C-40°C	
Rekommenderad förvaringstemperatur	-20°C-70°C	
Rekommenderad laddningstemperatur	5°C-40°C	
Uppmätt ljudeffektnivå $L_{WA}$	101 dB(A) K=1,1 dB(A)	
Ljudtrycksnivå vid arbetspositionen $L_{PA}$	81 dB(A) K=1,1 dB(A)	
Garanterad ljudeffektnivå $L_{WA}$ (enligt 2000/14/EG)	102 dB(A)	
Vibration $a_h$	Främre handtag	3,9 m/s <sup>2</sup> K=1,5 m/s <sup>2</sup>
	Bakre handtag	3,5 m/s <sup>2</sup> K=1,5 m/s <sup>2</sup>

- Det deklarerade totala vibrationsvärdet har uppmätts i enlighet med en standardtestmetod och kan användas för att jämföra ett verktyg med ett annat.
- Det deklarerade totala vibrationsvärdet kan också användas i en preliminär utvärdering av exponeringen.

**UPPMÄRKSAMMA:** Vibrationsutstrålningen under verklig användning av elverktyg kan skilja sig från det deklarerade värdet i vilken verktyget används. För att skydda användaren skall skyddshandskar och hörselskydd användas under faktiska användningsförhållandet.

## BESKRIVNING

### LÄRA KÄNNA DIN HÄCKTRIMMER (bild A1)

1. Axelrem
2. Axel

3. Handskydd
4. Främre handtag
5. Indikator för batteristatus
6. Hastighetsindikator
7. Bluetooth®- indikator
8. Knapp för hastighetsläge
9. Bakre handtag
10. Avtryckare
11. Startspärr
12. Axelremsögla
13. Extra handtag
14. Låsspak
15. Bladvinklingshandtag
16. Spärr
17. Spetstskydd
18. Kniv
19. Bladstöd
20. Insexnyckel
21. Bladslida
22. Batterilåsknapp
23. Spärrhake

## FÖRPACKNINGSLISTA (BILD A1)

## MONTERING

**⚠ VARNING:** Om någon del är skadad eller saknas skall inte denna produkt användas innan delarna ersatts. Användning av denna produkt om den är skadad eller saknar delar kan resultera i allvarliga personskador.

**⚠ VARNING:** Försök inte att modifiera denna produkt eller skapa tillbehör som inte rekommenderas för användning med denna produkt. Alla sådana ändringar eller modifieringar är missbruk och kan resultera i allvarliga situationer som kan leda till allvarliga personskador.

**⚠ VARNING:** För att förhindra oavsiktlig start som kan orsaka allvarliga personskador skall alltid batteripaketet tas bort från verktyget innan delar monteras.

### MONTERING OCH JUSTERING AV EXTRAHANDTAG

1. Stoppa motorn och ta bort batteripaketet.
2. Lossa och ta bort snabbkopplingsspaken och vingmuttern från det främre handtaget (Bild B1).

B-1	Extra handtag	B-3	Vingmutter
B-2	Snabblåsspak	B-4	Fästblock

3. Skjut hjälphandtaget på skaftet mellan axelremsöglan och det främre handtaget. Sätt in fästblocket i handtagsöppningen (bild B2).
4. Montera snabbkopplingsspaken och dra åt vingmuttern. Se till att det främre handtaget är riktat uppåt och pekar mot den övre delen på det bakre handtaget (bild B3).
5. Dra snabblåsspaken uppåt för att flytta/rotera öglehandtaget till ett bekvämt arbetsläge (bild B4).
6. Koppla in snabblåsspaken för att fästa fläkrötret på plats.

### MONTERA AXELREMME

Tryck ned karbinhaken för att öppna den och fäst den på axelremsöglan (bild C1).

Du kan lossa remmen på två sätt. Ta av den direkt från axeln (bild C2) eller tryck ner karbinhaken och koppla loss axelremmen från axelremsöglan (bild C3).

När du bär remmen får ingen annan bärbar enhet störa frigöringen och borttagningen av remmen.

**⚠ VARNING:** När ett nödläge inträffar, ta omedelbart av den från axeln oavsett vilket läge som remmen är i.

Du bör inte använda en enkel axelrem och dubbel axelrem samtidigt med ryggsäcksbatteriet.

### VIKA KLIPPBLADEN UPP OCH IHOP

#### Att vika upp

1. Se till att bladhölet är på plats och att batteripaketet är borttaget från häcktrimmern.
2. Tryck den nedre delen av handskyddet bakåt mot hjälphandtaget för att frigöra spetsstycket från stödblocket på handskyddet (bild D1).
3. Tryck och håll låsspaken, vrid bladvinklingshandtaget för att fälla ut klippbladen, från förvaringsläget till önskat klippäge (bild D1, D2).

D-1	Spetsstyck	D-4	Låsstift
D-2	Stödblock	D-5	Spärr
D-3	Handskydd		

4. Lossa låsspaken Ett hörbart klick indikerar att låsstiftet är aktiverat i en av spärrhakarna.

#### Att vika (bild D3)

1. Se till att bladhölet är på plats och att batteripaketet är borttaget från häcktrimmern.
2. Tryck och håll låsspaken, vrid bladvinklingshandtaget för att vika klippbladen bredvid axeln.
3. Lossa låsspaken
4. Skjut den nedre delen av handskyddet bakåt mot det extra handtaget för att tillåta spetsstycket att komma in, släpp sedan handskyddet för att säkerställa att spetsstycket vilar på stödblocket.

SE

### JUSTERA KLIPPBLADET E

Klippknivarnas vinkel kan justeras till 3 olika lägen UPPÅT och 6 lägen NEDÅT för att uppnå en korrekt arbetsposition. Ställ in klipp huvudet till en lämplig arbetsposition innan häcktrimmern används.

1. Se till att bladhölet är på plats och att batteripaketet är borttaget från häcktrimmern.
2. Tryck och håll låsspaken, vrid bladvinklingshandtaget för att svänga klippbladen till önskat klippäge (Fig. D2).
3. Lossa låsspaken Ett hörbart klick indikerar att låsstiftet är aktiverat.

**UPPMÄRKSAMMA:** Kontrollera och försäkra dig om att låsstiftet sitter säkert i ett av spärrhakarna

### DRIFT

**⚠ VARNING:** Kapa aldrig i närheten av elledningar, strömkablar eller andra strömkällor. Om klippbladen fastnar i en elledning eller strömkabel, VIDRÖR INTE KLIPPBLADET ELLER OISOLERADE STÄNGEN! DE KAN BLI STRÖMFÖRANDE OCH MYCKET FARLIGA! Fortsätt att hålla häcktrimmern i det isolerade bakre handtaget eller lägg ner den riktad bort från dig på ett säkert sätt. Koppla ifrån elektriciteten för den skadade ledningen eller kabeln innan du försöker frigöra klippbladet från ledningen eller kabeln. Kontakt med klippbladet, övriga strömledande delar på häcktrimmern eller strömförande elkablar eller elledningar kan resultera i allvarliga personskador eller dödsfall.

**⚠ VARNING:** Bli inte vårdslös bara för att du är bekant med denna produkt. Kom ihåg att oaksamhet under en

bråkdel av en sekund är tillräcklig för att orsaka allvarliga skador.

**⚠ VARNING:** Använd alltid skyddsglasögon med sideskydd, samt hörselskydd. Om inte så görs kan det resultera i att föremål kastas in i ögonen och andra möjliga allvarliga skador.

**⚠ VARNING:** För att förhindra oavsiktlig start som kan orsaka allvarliga personskador skall alltid batteripaketet tas bort från verktyget när delar monteras, inställningar görs, vid rengöring eller när den inte används.

**⚠ VARNING:** Använd inga andra tillsatser eller tillbehör än de som rekommenderas av tillverkaren av denna produkt. Användning av tillbehör eller tillsatser som inte rekommenderas kan resultera i allvarlig personskada.

För hver brug skal du undersøge hele produktet for skader, manglende eller løse dele, såsom skruer, møtrikker, bolte, hætter osv. Spænd omhyggeligt alle befæstelsesdele og hætter, og betjen ikke dette produkt, før alle manglende eller beskadigede dele er udskiftet.

## TILLÄMPNINGAR

Produkten kan användas i regn.

Du kan använda denna produkt för att trimma häckar, buskar, busksnår och liknande material på grenar som en diameter som understiger  $\varnothing$  28 mm.

**UPPMÄRKSAMMA:** Maskinen får enbart användas för det föreskrivna ändamålet. All annan användning betraktas som missbruk.

## BORTTAGNING/INSTALLATION AV BLADHÖLJE (bild F)

**⚠ VARNING:** Bär alltid handskar när du tar bort eller installerar bladhölet. Var försiktig med klippbladet och skydda dina händer från att skadas av klippbladet.

1. Häcktrimmern levereras med bladhölet installerat. Före användning, skjut av bladhölet längs bladets ås och ta bort det.
2. Efter användning och innan du förvarar eller transporterar häcksaxen, rengör bladet och skjut in bladets hölje på bladet, täck hela bladets längd och se till att den öppna sidan är vänd uppåt.

## FÄST/TA LOSS BATTERIPAKETET

Använd endast med EGOs batteripaket och laddare som listas i bild A2.

**NOTERA:** Ladda batteripaketet fullt före första

## användning.

### Fästa (bild G1)

Rikta in batteriribborna med monteringshålen i maskinens batteriport och skjut batteripaketet tills det snäpper på plats.

### Ta loss (bild G2)

Tryck på batterilåsknappen och batteripaketet lossnar från spärren.

**⚠ VARNING:** Var alltid uppmärksam vart du har dina fötter, barn eller husdjur när du trycker in frigöringsknappen för batteriet. Allvarliga personskador kan inträffa om batteripaketet tappas. Ta ALDRIG ut batteripaketet när du är på en hög plats.

## HÅLLA MASKINEN}

Håll häcktrimmern med ena handen på det bakre handtaget och med din andra hand på det främre handtaget eller hjälphandtaget (bild H1, H2).

**⚠ VARNING:** Håll alltid båda händerna på häcktrimmerns handtag. Håll aldrig i en buske med ena handen medan häcktrimmern används med den andra. Underlåtenhet att uppmärksamma denna varning kan resultera i allvarliga personskador.

## TARTA/STOPPA MASKINEN

Före användning, ta bort bladhölet och håll trimmern med båda händerna, en på det bakre handtaget och den andra på det främre handtaget. Se sedan till att du har ett bra fotfäste, upprättstående position och ett lämpligt skärningsavstånd. Se till att klippbladet inte vidrör marken eller andra föremål.

### Att starta (bild J)

1. Flytta låsspaken framåt och tryck sedan på avtryckaren för att starta.
2. Ju längre avtryckaren trycks in, desto högre hastighet. Ställ in hastigheten så den passar uppgiften.

**UPPMÄRKSAMMA:** Motorn startar endast när spärsspaken flyttas framåt och den variabla hastighetsutlösaren trycks ned samtidigt.

### Stoppa

Flytta bort maskinen från trimmerområdet och släpp avtryckaren för att stoppa den.

**⚠ VARNING:** Ta alltid bort batteripaketet från maskinen vid arbetsavbrott och efter avslutat arbete.

### ÄNDRING AV HASTIGHETSLÄGE (BILD K)

Maskinen har tre hastighetslägen. Varje gång hastighetslägesomkopplaren trycks in ändras hastigheten.

Hastighetsindikatorn visar den aktiva hastighetsstatusen: En lampa för låg hastighet, två lampor för medelhastighet, tre lampor för hög hastighet. Låghastighetsområdet ger bättre kontroll över trimmern och längre drifttid per laddning.

**UPPMÄRKSAMMA:** Hastighetsläget kan ställas in innan maskinen slås på ELLER under drift.

När maskinen startas om efter en paus återgår hastighetsläget till föregående hastighet.

K-1	Hastighetsindikator	K-3	Knapp för hastighetsläge
K-2	Bluetooth®- indikator	K-4	Indikator för batteristatus

### BATTERI-STATUSINDIKATOR OCH HASTIGHETSINDIKATOR (BILD K)

Batteristatusindikatorn visar laddningsnivån och arbetsstatusen för batteripaketet, och hastighetsindikatorn visar maskinens arbetsstatus enligt tabellen nedan. Batteristatusindikatorn och hastighetsindikatorn tänds när maskinen startas ELLER knappen för hastighetsläge trycks ned.

SE

	Indikatorlampa		Innebörd
<b>Batteristatus-indikator</b>	Fast grön		Batteriladdningsnivå på 20 % till 100 %
	Blinkar grönt		Batteriladdningsnivå på 10 % till 20 %
	Fast Röd		Batteriladdningsnivå på mindre än 10 %
	Blinkar rött		Batteripaketet är nästan helt slut och måste laddas omedelbart.
	Fast orange		Batteripaketet är överhettat. Låt batteripaketet svalna tills dess temperatur sjunker under 67 °C. Se "Skydd hög batteritemperatur" nedan
	Blinkar växelvis röd/grön		Batteripaketets elektronikfel. Byt ut batteripaketet eller kontakta EGO kundtjänst. Se "Skydd vid batterielektronikfel" nedan.
<b>Hastighetsindikator (bilden visar den höga hastigheten)</b>	Fast grön		Maskinen fungerar som den ska.
	Fast orange		Maskinen är överhettad. Kyl maskinen tills temperaturen sjunker under 80 °C. Se "Maskinskydd vid hög temperatur" nedan.
	Blinkar orange		Maskinen är överbelastad. Se "Maskinöverbelastningsskydd" nedan.

## Skydd hög batteritemperatur

Om batteritemperaturen överstiger 70 °C under drift, kommer temperaturskyddskretsen omedelbart att stänga av maskinen för att skydda batteripaketet från överhettningsskador. Batteristatusindikatorn lyser orange. Släpp avtryckaren och vänta tills det överhettade batteriet svalnat och indikatorn blir grön, starta sedan om maskinen.

## Batterielektronikfelydd

När batteripaketets elektronikfel inträffar blinkar batteristatusindikatorn växelvis rött/grönt och maskinen stängs av efter 3 sekunder. Byt ut batteripaketet eller kontakta EGO kundtjänst.

SE

## Skydd mot överbelastning av maskiner

Din gräsklippare har ett inbyggt kretsskydd mot överbelastning. När maskinen är överbelastad stannar motorn och hastighetsindikatorn blinkar orange. Ta bort batteripaketet från maskinen, sätt sedan tillbaka batteripaketet och starta om maskinen. Minska belastningen på maskinen, undvik för lång eller överdimensionerad klipplina eller klipp på de tunga/vedartade buskarna.

## Skydd hög maskintemperatur

Om maskinens temperatur överstiger 90 °C under drift, kommer temperaturskyddskretsen omedelbart att stänga av maskinen från överhettningsskador. Hastighetsindikatorn lyser orange. Släpp avtryckaren och vänta tills den överhettade maskinen svalnat och hastighetsindikatorn blir grön, starta sedan om maskinen.

## KOMMUNIKATIONSTEKNOLOGI

För information eller vårt kompletta utbud av anslutna produkter och tjänster, inklusive anslutningsinstruktioner, skanna QR-koden nedan eller besök [www.egopowerplus.eu/connect](http://www.egopowerplus.eu/connect).



## ANVÄNDA HÄCKTRIMMERN

**⚠ VARNING:** Undvik att trimma för mycket på en gång eller att köra genom kraftigt buskage. Det kan få bladen att hamna i kläm och sakta ner, vilket minskar effektiviteten.

**⚠ VARNING:** För att förhindra allvarliga personskador, håll händerna borta från klippbladen. Försök inte att ta ut avskurna objekt eller hålla i dem för skärning när klippbladen snurrar. Se till att klippbladen har stoppats helt och hållet och att batteripaketet har tagits ur innan du tar bort objekt från klippbladen. Ta inte tag i de exponerade klippbladen eller skärepparna när du tar upp eller håller i enheten.

**⚠ VARNING:** Rensa området som ska trimmas före varje användning. Ta bort alla objekt som t.ex. kablar, belysning, ledningar eller trådar som kan trasslas in i klippbladet och utgöra en risk för allvarliga personskador.

**UPPMÄRKSAMMA:** Vid nytt buskage är stora svep lämpliga för att trycka in stammarna direkt i klippbladet. Vid äldre buskage är en sågande rörelse lämplig för att trimma tjockare stammar. En handsåg eller beskärningssåg rekommenderas för att trimma stora stammar först.

## Kapning nära marken

1. Ställ in Ta inte tag i de exponerade klippbladen eller skärepparna när du tar upp eller håller i enheten. Klippbladen i lämplig vinkel.
2. Sväng häcksaxen åt höger och vänster i en båge och låt inte klippbladet vila mot marken (Fig. L).

## Klippning av sidan av häcken (bild M1, M2)

1. Ställ in Ta inte tag i de exponerade klippbladen eller skärepparna när du tar upp eller håller i enheten. Klippbladen i lämplig vinkel.
2. Sväng långsamt häcktrimmern upp och ner i en båge när du rör dig längs häcken.

## Klippning av toppen av häcken (bild N)

1. Håll klippbladen i en vinkel på 0° till 10° mot toppen av häcken.
2. Sväng häcktrimmern horisontellt och i en båge medan du skär.

## Klippa över huvudet (bild P1, P2)

1. Ställ in klippbladen helt i lämplig vinkel.
2. Håll i häcktrimmern och sväng den långsamt i en båge för att utnyttja dess räckvidd maximalt.

**⚠ VARNING:** Alla arbetsställningar över huvudet är tröttsamma. För att minska risken för olyckor, arbeta endast korta perioder i dessa positioner. Ställ in vinkeln på bladen till maximalt så att maskinen kan hållas i ett lägre, mindre ansträngande läge samtidigt som den ger tillräcklig räckvidd.

## UNDERHÅLL

**⚠ VARNING:** Vid service ska enbart identiska utbyteskomponenter användas. Användning av andra delar kan skapa risker eller orsaka produktskador. För att garantera en säker och pålitlig användning måste alla reparationer utföras av en kvalificerad servicetekniker.

**⚠ VARNING:** För att undvika allvarliga personskador, ta alltid ut batteripaketet ur produkten vid rengöring eller underhåll.

**⚠ VARNING:** Bladen är mycket vassa. Vid hantering av bladmonteringen, använd halkfria och kraftiga skyddshandskar. Placera inte handen eller dina fingrar mellan bladen eller i ett läge där de kan klämmas eller skäras. Vidrör ALDRIG bladen eller serva enheten med batteripaketet monterat.

### RENGÖRING

- Använd en mjuk borste för att ta bort skräp från alla luftintag och klippbladet.
- För att ta bort tjära och andra klibbiga rester, spreja bladen med lösningsmedel för harts. Kör motorn en kort stund så att lösningsmedlet blir jämnt fördelat.
- Torka ytan med en torr trasa.

**⚠ VARNING:** Använd inte lösningsmedel när du rengör plastdelarna. De flesta plaster är känsliga för skador från olika typer av kommersiella lösningsmedel. Använd rena trasor för att ta bort smuts, damm, olja, fett osv.

All service av häcktrimmern, utöver det som anges i dessa underhållsinstruktioner, ska utföras av kompetent auktoriserad servicepersonal för häcktrimrar.

### SLIPA BLADEN

När klippstandan och klippbeteendet börjar försämrans, slipa om bladen. Det rekommenderas att överlåta slipning av klippbladen till en behörig servicetekniker.

**UPPMÄRKSAMMA:** Använd inte häcktrimmern med slöa eller skadade blad. Det kan orsaka överbelastning och kommer att ge ett otillfredsställande klippresultat.

### SMÖRJJA IN KLIPPBLADEN (bild Q)

För bästa funktion och längre livslängd för klippbladet, smörj häcktrimmerns blad med maskinolja före och efter varje användning.

1. Ta ut batteripaketet från häcktrimmern.
2. Lägg häcktrimmern på en plan yta. Applicera lite lätt maskinolja längs kanten på det övre bladet.

**UPPMÄRKSAMMA:** Om du behöver använda häcktrimmern under en längre tid rekommenderas det att ta en paus och ta ut batteriet för att olja in bladet.

**UPPMÄRKSAMMA:** Om de övre bladen är helt i linje med de nedre, starta häcktrimmern och stoppa den sedan för att förskjuta knivarna före smörjning.

**UPPMÄRKSAMMA:** Använd inte häcktrimmern med slöa eller skadade blad. Det kan orsaka överbelastning och kommer att ge ett otillfredsställande klippresultat.

### SMÖRJNING AV VÄXELLÅDAN

För bästa drift och längre livslängd, smörj växellådshöljet med specialfett (4-5 ml varje gång) efter var 50:e timmes drift.

Specialfettet skall uppfylla följande krav:

1. Klassificering enligt DIN51818: NLGI-2 penetrationsgrad.
2. Bestå av förtjockningsmedel polyurea + syntetisk smörjolja
3. Excellent lågtemperaturstart, EP, mekanisk skjvning, friktionsmotståndskraftig och oxideringsstabila egenskaper.
4. Drifttemperatur måste vara -40~180 °C.

Ta bort batteriet och tätningsbultarna (bild R1, R2, R3).

**UPPMÄRKSAMMA:** Använd en 5 mm insexnyckel (ingår ej) för att hantera tätningsbultar 1 – 4, använd den medföljande insexnyckeln för att ta bort tätningsbult 5.

Smörjning av transmissionskugghjulen genom oljehålet.

R-1	Tätningbult 1	R-4	Tätningbult 4
R-2	Tätningbult 2	R-5	Tätningbult 5
R-3	Tätningbult 3		

SE

**⚠ VARNING:** Tätningbulten 4 får inte tappas bort. Användning av maskinen utan den kan leda till användaren skadas. Se till att säkra den på plats innan du använder maskinen.

## TRANSPORT OCH FÖRVARING

- Placera alltid bladets hölje på bladet före förvaring eller transport. Var försiktigt med de skarpa sågtänderna. För att spara utrymme så rekommenderas det att fälla ihop häcktrimmern i dess förvaringsläge (se bild D1).
- Rengör häcktrimmern noga innan den förvaras.
- Förvara häcktrimmern inomhus, på en torr plats som är utom räckhåll för barn.
- Håll den borta från frätande medel som t.ex. trädgårdskemikalier och vägsalt.

**SE**

## Skydda miljön



Kasta inte elektrisk utrustning, använt batteri och laddare i hushållssoporna!

Ta denna produkt till en auktoriserad återvinnare och gör den tillgänglig för separat insamling. Elektriska verktyg måste returneras till en miljöanpassad återvinningsanläggning.



## FELSÖKNING

PROBLEM	ORSAK	LÖSNING
Häcktrimmern fungerar inte.	<ul style="list-style-type: none"> <li>■ Batteripaketet är inte monterat på häcktrimmern.</li> <li>■ Ingen elektrisk kontakt mellan häcksaxen och batteripaketet.</li> <li>■ Batteripaketets laddning är slut.</li> <li>■ Batteripaketet är alltför varmt. Se kapitlet "<b>Batteriskydd vid hög temperatur</b>".</li> <li>■ Häcktrimmern är för varm. Se kapitlet "<b>Maskinens högtemperaturskydd</b>".</li> <li>■ Häcktrimmern används vid låga temperaturer.</li> <li>■ Startspärren och avtryckaren trycks inte in samtidigt.</li> <li>■ Bladet har fastnat.</li> <li>■ Batteripaketet har elektronikfel. Se kapitlet "<b>Batterielektronikfelskydd</b>".</li> </ul>	<ul style="list-style-type: none"> <li>■ Montera batteripaketet på häcktrimmern.</li> <li>■ Ta bort batteripaketet, kontrollera kontakterna och sätt tillbaka batteripaketet.</li> <li>■ Ladda batteripaketet.</li> <li>■ Ta bort batteripaketet och kyl batteripaketet tills temperaturen sjunker under 67 °C.</li> <li>■ Ta bort batteripaketet och kyl häcktrimmern tills temperaturen sjunker under 80 °C.</li> <li>■ Placera batteripaketet och maskinen i rumstemperatur (över 0 °C) och ladda batteriet helt. Kontakta EGO kundtjänst om maskinen fortfarande inte fungerar.</li> <li>■ Flytta spärrspaken framåt och tryck samtidigt på avtryckaren.</li> <li>■ Ta ut batteripaketet från verktyget, ta försiktigt bort hindret och sätt sedan in batteriet igen för att starta verktyget igen.</li> <li>■ Byt ut batteripaketet eller kontakta EGO kundtjänst.</li> </ul>
Kraftiga vibrationer eller o ljud.	<ul style="list-style-type: none"> <li>■ Torra eller rostiga blad.</li> <li>■ Bladet eller dess hållare är böjd.</li> <li>■ Böjd eller skadad sågtand.</li> <li>■ Lösa bultar.</li> </ul>	<ul style="list-style-type: none"> <li>■ Smörj bladen, följ instruktionerna i avsnittet "<b>SMÖRJNING AV BLADEN</b>" i denna handbok.</li> <li>■ Byt ut mot ett nytt blad eller hållare. Kontakta EGO-servicecenter för utbyte av klippblad eller hållare.</li> <li>■ Byt ut mot ett nytt blad. Kontakta ett EGO-servicecenter för utbyte av blad.</li> <li>■ Kontrollera alla lösa bultar. Använd en justerbar skiftnyckel och den medföljande insexnyckeln för att dra åt de lösa bultarna.</li> </ul>

SE

## GARANTI

### EGO GARANTIPOLICY

Besök webbsidan [egopowerplus.eu](http://egopowerplus.eu) för fullständiga villkor för EGO garantipolicy.

## LUE KAIKKI OHJEET!



### LUE KÄYTTÖOPAS

**VAROITUS:** Pätevän huoltoteknikon tulee suorittaa kaikki korjaukset, jotta voidaan taata tuotteen turvallinen ja luotettava käyttö.

**VAROITUS:** Lue ja ymmärrä tämän käyttöoppaan kaikki turvallisuusohjeet, mukaan lukien turvallisuusvaroitusymbolit, kuten "VAARA", "VAROITUS" ja "HUOMIO" ennen laitteen käyttämistä. Alla olevien ohjeiden noudattamatta jättäminen saattaa aiheuttaa sähköiskun, tulipalon ja/tai vakavan henkilövahingon.

**SÄILYTÄ KAIKKI VAROITUKSET JA OHJEET TULEVIA TARPEITA VARTEN.**

## TURVALLISUUSYMBOLIT

FI

**VAROITUS:** Minkä tahansa sähkötyökalun käyttö saattaa aiheuttaa vierasesineiden sinkoutumisen silmiin, mikä voi aiheuttaa vakavia silmävammoja. Käytä aina suojalaseja, joissa on sivusuojat, ja tarvittaessa koko kasvot peittävää suojaa, kun käytät sähkötyökaluja. Silmälasien päällä suosittelemme käytettäväksi suojamaskia, jossa on laaja näkökenttä, tai tavallisia suojalaseja, joissa on sivusuojat.



Turvallisuushälytys



Taattu äänitehotaso. Melupäästöt ympäristöön Euroopan yhteisön direktiivin mukaiset.



Käytä silmäsuojaimia



Käytä suojakypärää



Pidä kätesi ja jalkasi etäällä leikkausterästä.



Käytä suojakäsineitä



Bluetooth®

IPX5 Suojaus vesisuihkuja vastaan

.../min per minuutti



Käyttäjän on luettava käyttöopas loukkaantumisvaaran vähentämiseksi.



Vältä sähköiskut, älä käytä alle 15 metrin etäisyydellä ilmasähkölinjoista. Kosketus sähkölinjaan tai käyttö sähkölinjan lähellä voi aiheuttaa vakavan henkilövahingon tai kuolemaan johtavan sähköiskun.



Tämä tuote vastaa sovellettavia EU-direktiivejä.



Tämä tuote vastaa sovellettavaa UK-lainsäädäntöä.



Vanhoja sähkölaitteita ei saa hävittää kotitalousjätteen mukana. Vie laite valtuutettuun kierrätyslaitokseen.



Tasavirta

V

Jännite

mm

Millimetri

n<sub>0</sub>

Tyhjäkäyntinopeus

**HUOMAA:** Bluetooth®-sanamerkki ja -logot ovat Bluetooth SIG, inc:n omistamia rekisteröityjä tavaramerkkejä, ja EGO käyttää niitä lisenssillä.

## TEKNISET TIEDOT

Nimellisjännite	56 V ---	
$n_0$	Matala: 1600 /min Keskisuuri 1800 /min Korkea: 2000 /min	
Leikkuupituus	530 mm	
Leikkuukapasiteetti	28 mm	
Paino (ilman akkua ja terän suojusta)	4,8 kg	
Suosittelut käyttölämpötila	0°C-40°C	
Suosittelut säilytyslämpötila	-20°C-70°C	
Suosittelut latauslämpötila	5°C-40°C	
Mitattu äänitehotaso $L_{WA}$	101 dB(A) K=1,1 dB(A)	
Äänenpaineen taso käyttäjän kohdalla $L_{PA}$	81 dB(A) K=1,1 dB(A)	
Taattu äänen tehotaso $L_{WA}$ (mitattu 2000/14/EY mukaisesti)	102 dB(A)	
Tärinä $a_h$	Etukahva	3,9 m/s <sup>2</sup> K=1,5 m/s <sup>2</sup>
	Takakahva	3,5 m/s <sup>2</sup> K=1,5 m/s <sup>2</sup>

- Ilmoitettu tärinän kokonaispäästöarvo on mitattu standarditestausten mukaisesti, ja sen avulla voidaan vertailla työkaluja keskenään;
- Ilmoitettua tärinän kokonaispäästöarvoa voidaan käyttää myös altistumisen alustavaan arviointiin.

**HUOMAUTUS:** Työkalun käytön aikana mitattu todellinen tärinäpäästöarvo voi poiketa ilmoitetusta kokonaispäästöarvosta työkalun käyttötavasta johtuen; käyttäjän suojaamiseksi tulee käyttää käsiineitä ja kuulosuojaimia varsinaisissa käyttöolosuhteissa.

## KUVAUS

### TUNNE PENSASLEIKKURISI (kuva A1)

1. Olkahihna
2. Varsi
3. Käsisuoja

4. Etukahva
5. Akun tilan merkkivalo
6. Nopeuden merkkivalo
7. Bluetooth®-merkkivalo
8. Nopeustilan painike
9. Takakahva
10. Liipaisinkytkin
11. Lukituksen vapautusvipu
12. Olkahihnan silmukka
13. Apukahva
14. Vapautusvipu
15. Teräkulman kahva
16. Pidätin
17. Kärjen suojus
18. Terä
19. Terän tuki
20. Kuusiokoloavain
21. Teränsuojus
22. Akun vapautuspainike
23. Salpa

## PAKKAUSLUETTELO (KUVA A1)

### KOKOAMINEN

**VAROITUS:** Jos jokin osa on vahingoittunut tai puuttuu, älä käytä tuotetta ennen kuin osat on vaihdettu. Tuotteen käyttö vioittuneilla tai puuttuvilla osilla voi aiheuttaa vakavan henkilövahingon.

**VAROITUS:** Älä yritä muuttaa tätä tuotetta tai käyttää siinä lisävarusteita, joita ei ole suunniteltu käytettäväksi tämän tuotteen kanssa. Mikä tahansa tällainen muokkaus tai muutos on väärinkäyttö ja saattaa aiheuttaa vaarallisen tilan, joka saattaa johtaa vakavaan henkilövahintaan.

**VAROITUS:** Poista akku koneesta aina, kun kokoat osia. Näin varmistat, ettei laite käynnisty vahingossa eikä aiheuta vakavia henkilövahinkoja.

## APUKAHVAN ASENNUS JA SÄÄTÄMINEN

1. Pysäytä moottori ja poista akku.
2. Löysää ja irrota pikakiinnitysvipu, puristuskappale ja siipimutteri apukahvasta (kuva B1).

B-1	Apukahva	B-3	Siipimutteri
B-2	Pikavapautusvipu	B-4	Puristuskappale

3. Työnnä apukahva varteen olkahihnan silmukan ja etukahvan väliin. Aseta sitten puristuskappale kahvan koloon (kuva B2).
4. Asenna pikavapautusvipu ja kiristä siipimutteri. Varmista, että apukahva on ylöspäin ja osoittaa kohti takakahvan yläosaa (kuva B3).
5. Vedä pikalukitusvipua ylöspäin siirtääksesi/kiertääksesi apukahvan mukavaan käyttöasentoon (kuva B4).
6. Kytke pikavapautusvipu paikalleen apukahvan kiinnittämiseksi.

## OLKAHIHMAN KIINNITYS

Avaa hihnan karabiini painamalla sitä ja kiinnitä se olkahihnan silmukkaan (kuva C1).

Hihnan voi vapauttaa kahdella tavalla. Irrota se suoraan olaltasi (kuva C2) tai paina karabiini alas ja irrota olkahihna olkahihnan silmukasta (kuva C3).

Hihnaa käytettäessä mikään muu puettava vaate ei saa häiritä hihnan vapauttamista ja irrottamista.

**VAROITUS:** Jos on hätätilanne, ota hihna olaltasi välittömästi riippumatta hihnan asennosta.

Älä käytä yhden olan hihnaa ja kahden olan hihnaa samanaikaisesti.

## LEIKKUUTERIEEN AVAAMINEN JA TAITTAMINEN

### Avaaminen

1. Varmista, että teränsuojus on paikallaan ja että akku on irrotettu pensasleikkurista.
2. Työnnä käsisuojan alaosa taaksepäin kohti apukahvaa, jotta kärkisuojaja irtoaa käsisuojassa olevasta tukikappaleesta (kuva D1).
3. Pidä vapautusvipua painettuna, käännä teränsuojan kahvaa leikkuuterien avaamiseksi varastointiasennosta haluttuun leikkuuasentoon (kuva D1, D2).

D-1	Kärjen suojus	D-4	Lukitustappi
D-2	Tukikappale	D-5	Pidätin

D-3	Käsisuoja		
-----	-----------	--	--

4. Vapauta vapautusvipu. Kuuluva naksahdus osoittaa, että lukitustappi on lukittunut johonkin pidättimistä.

### Taittaminen (kuva D3)

1. Varmista, että teränsuojus on paikallaan ja että akku on irrotettu pensasleikkurista.
2. Pidä vapautusvipua painettuna, käännä teränsuojan kahvaa taittaaksesi leikkuuterät varren viereen.
3. Vapauta vapautusvipu.
4. Työnnä käsisuojan alaosa taaksepäin kohti apukahvaa, jotta kärkisuojaja pääsee sisään, ja vapauta sitten käsisuoja varmistaaksesi, että kärkisuojaja lepää tukikappaleen päällä.

## LEIKKUUTERIEEN KULMAN SÄÄTÄMINEN (KUVA E)

Leikkuuterien kulmaa voidaan säätää 3 eri asentoon YLÖS ja 6 asentoon ALAS oikean työskentelyasennon saavuttamiseksi. Säädä leikkuupää sopivaan työskentelyasentoon ennen pensasleikkurin käyttämistä.

1. Varmista, että teränsuojus on paikallaan ja että akku on irrotettu pensasleikkurista.
2. Pidä vapautusvipua painettuna, käännä teränsuojan kahvaa leikkuuterien kääntämiseksi haluttuun leikkuuasentoon (kuva D2).
3. Vapauta vapautusvipu. Kuuluva naksahdus ilmaisee, että lukitustappi on lukittunut.

**HUOMAUTUS:** Tarkista ja varmista, että lukitustappi on kunnolla kiinni jossakin pidättimistä.

## KÄYTTÖ

**VAROITUS:** Älä koskaan työskentele lähellä sähkölinjoja, sähköjohtoja tai muita sähkövirran lähteitä. Jos terät juuttuvat johonkin sähköjohtoon tai kaapeliin, ÄLÄ KOSKETA TERIÄ TAI ERISTÄMÄTÖNTÄ VARTTA! NE VOIVAT OLLA JÄNNITTEELLISIÄ JA ERITTÄIN VAARALLISIA. Pidä edelleen pensasleikkurin eristetystä takakahvasta kiinni tai laske se maahan ja kauas itsestäsi turvallisesti. Irrota vahingoittunut johto tai kaapeli sähköverkosta ennen kuin yrität vapauttaa terät johdosta tai kaapelista. Terään, muihin pensasleikkurin sähköä johtaviin osiin, jännitteellisiin sähköjohtoihin tai kaapeleihin koskeminen aiheuttaa tappavan sähköiskun tai vakavan henkiövahingon.

**VAROITUS:** Älä anna tämän laitteen tuttuuden tehdä sen käsittelystä huolimattomuutta. Muista, että sekunnin sadasosan kiinnitysriippuvuus riittää vakavan vamman aiheutumiseen.

**VAROITUS:** Käytä aina sellaisia suojalaseja, joissa on sivusuojat, sekä kuulosuojaimia. Tämän ohjeen laiminlyöminen saattaa aiheuttaa esineiden sinkoutumisen silmiin ja mahdollisen vakavan henkilövahingon.

**VAROITUS:** Poista akku työkalusta aina, kun kokoat osia, teet muutoksia tai puhdistat laitetta tai kun et käytä sitä. Näin varmistat, ettei laite käynnisty vahingossa eikä aiheuta vakavia henkilövahinkoja.

**VAROITUS:** Älä käytä lisälaitteita tai lisävarusteita, jos tämän tuotteen valmistaja ei ole suositellut niitä. Tällaisten lisävarusteiden tai apuvälineiden käyttö saattaa aiheuttaa vakavia henkilövahinkoja.

Ennen jokaista käyttökertaa tarkista laite kokonaisuudessaan vahingoittuneiden, puuttuvien tai löysin osien varalta (esim. mutterit, pultit, korkit yms.). Kiinnitä kaikki kiinnittimet ja korkit tiukasti äläkä käytä laitetta ennen kuin kaikki puuttuvat tai vahingoittuneet osat on vaihdettu.

## KÄYTTÄMINEN

Tuotetta voi käyttää sateessa.

Voit käyttää tätä tuotetta matalien ja korkeiden pensasaitojen, pensaiden ja vastaavien leikkaamiseen, joiden oksien halkaisija on alle 28 mm.

**HUOMAUTUS:** Konetta saa käyttää vain sille määritettyyn tarkoitukseen. Kaikki muu käyttö katsotaan vääriinkäytöksi.

## TERÄNSUOJUKSEN POISTAMINEN/ASENTAMINEN (kuva F)

**VAROITUS:** Käytä aina käsineitä, kun irrotat tai asennat teränsuojuksen. Varo terää ja suojaa kätesi terän aiheuttamilta vammoilta.

1. Pensasleikkuri toimitetaan teränsuojus asennettuna. Liu'uta teränsuojus ennen käyttöä pois terän harjaa pitkin ja poista se.
2. Puhdista terä käytön jälkeen ja ennen pensasleikkurin varastointia tai kuljettamista ja työnnä teränsuojus terän päälle, peitä terän koko pituus ja varmista, että avoin puoli on ylöspäin.

## AKUN KIINNITTÄMINEN/IRROTTAMINEN

**Käytä vain EGO:n akkuja ja latureita, jotka on lueteltu alla kuvassa A2.**

**HUOMAA:** Lataa akku täysin ennen ensimmäistä

käyttökertaa.

## Kiinnittäminen (kuva G1)

Kohdista akun ulokkeet koneen akkuportin kiinnitysaukoihin ja liu'uta akkua, kunnes se napsahtaa paikalleen.

## Irrottaminen (kuva G2)

Paina akun vapautuspainiketta, niin akku irtoaa selvästi.

**VAROITUS:** Huomioi aina missä omat jalkasi, lapset tai lemmikit ovat, kun painat akun vapautuspainiketta. Jos akku putoaa, se voi aiheuttaa vakavan vamman. Älä KOSKAAN poista akkua, jos se on korkealla.

## KONEEN PITÄMINEN

Pidä pensasleikkuria toisella kädellä takakahvasta ja toisella kädellä etukahvasta tai apukahvasta (kuvat H1, H2).

**VAROITUS:** Pidä molemmat kädet aina pensasleikkurin kahvoissa. Älä ikinä pidä pensaikosta kiinni yhdellä kädellä ja pensasleikkurista toisella. Tämän varoituksen huomiotta jättäminen saattaa aiheuttaa vakavan vamman.

## KONEEN KÄYNNISTÄMINEN/PYSÄYTTÄMINEN

Poista teränsuojus ennen käyttöä ja pidä leikkurista kiinni molemmilla käsillä niin, että toinen käsi tarttuu etukahvaan ja toinen takakahvaan. Tarkista sitten, että seisot tasapainoisesti suorassa asennossa ja sopivan leikkuuetäisyyden päässä. Varmista, että leikkuuterä ei kosketa maata tai muita kohteita.

## Käynnistäminen (kuva J)

1. Siirrä lukituksen vapautusvipu eteenpäin ja käynnistä sitten painamalla liipaisinkytkintä.
2. Mitä enemmän liipaisinkytkintä painetaan, sitä suurempi on nopeus. Säädä ilman nopeus tehtävän työn mukaan.

**HUOMAUTUS:** Moottori käynnistyy vain, kun lukituksen vapautusvipu on siirretty eteenpäin ja liipaisinkytkintä painetaan samanaikaisesti.

## Pysäyttäminen

Siirrä kone kauemmas leikkuualueelta ja vapauta liipaisinkytkin pysäyttääksesi sen.

**VAROITUS:** Poista akku koneesta aina, kun pidät työstä taukoa ja kun lopetat työskentelyä.

## NOPEUSTILAN VAIHTAMINEN (KUVA K)

Koneessa on kolme nopeustilaa. Aina kun nopeustilan kytkintä painetaan, nopeus muuttuu.

Nopeuden merkkivalo näyttää aktiivisen nopeuden tilan: yksi valo alhaisella nopeudella, kaksi valoa keskinopeudella ja kolme valoa korkealla nopeudella. Alhainen nopeustila mahdollistaa koneen paremman hallinnan ja pidemmän käyttöajan latausta kohden.

**HUOMAUTUS:** Nopeustila voidaan asettaa ennen koneen käynnistämistä TAI käytön aikana.

Kun kone käynnistetään uudelleen tauon jälkeen, nopeustila palaa edelliseen nopeuteen.

K-1	Nopeuden merkkivalo	K-3	Nopeustilan painike
K-2	Bluetooth®-merkkivalo	K-4	Akun tilan merkkivalo

## AKUN TILAN MERKKIVALO JA NOPEUDEN MERKKIVALO (KUVA K)

Akun tilan merkkivalo näyttää akun varaustason ja toimintatilan ja nopeuden merkkivalo näyttää koneen toimintatilan alla olevan kaavion mukaisesti. Akun tilan merkkivalo ja nopeuden merkkivalo syttyvät, kun kone käynnistetään TAI nopeustilan painiketta painetaan.

FI

	Merkkivalot		Merkitys
Akun tilan merkkivalo	Palaa vihreänä		Akun varaustaso 20–100 %
	Vilkkuu vihreänä		Akun varaustaso 10–20 %
	Palaa punaisena		Akun varaustaso on alle 10 %
	Vilkkuu punaisena		Akku on lähes tyhjä ja se on ladattava välittömästi.
	Palaa oranssina		Akku on ylikuumentunut. Jäähdytä akkua, kunnes sen lämpötila on alle 67 °C. Katso alta ”Akun ylikuumentemissuojaus”
	Vilkkuu vuorotellen punaisena ja vihreänä		Akun elektroniikkavirhe. Vaihda akku tai ota yhteyttä EGO asiakaspalvelukeskukseen. Katso alta ”Akun elektroniikan virhesuojaus”.
Nopeuden merkkivalo (kuvassa näkyy korkea nopeus).	Palaa vihreänä		Kone toimii moitteettomasti.
	Palaa oranssina		Kone on ylikuumentunut. Jäähdytä konetta, kunnes lämpötila laskee alle 80 °C:n. Katso alta ”Koneen ylikuumentemissuojaus”.
	Vilkkuu oranssina		Kone on ylikuormitettu. Katso alta ”Koneen ylikuormitussuojaus”.

### Akun ylikuumentumisuojaus

Jos akun lämpötila ylittää 70 °C käytön aikana, lämpötilasuojaajiiri sammuttaa koneen välittömästi suojatakseen akkua ylikuumentumisvaurioilta. Akun tilan merkkivalo palaa oranssina. Vapauta liipaisin ja odota, kunnes ylikuumentunut akku jäähtyy ja merkkivalo muuttuu vihreäksi, käynnistä sitten kone uudelleen.

### Akun elektroniikan virhesuojaus

Kun akun elektroniikkavirhe ilmenee, akun tilan merkkivalo vilkkuu vuorotellen punaisena/vihreänä ja kone sammuu 3 sekunnissa. Vaihda akku tai ota yhteyttä EGO asiakaspalvelukeskukseen.

### Koneen ylikuormitusuojaus

Tässä koneessa on sisäänrakennettu ylikuormituksen piirisuojaus. Kun kone on ylikuormitettu, moottori pysähtyy ja nopeuden merkkivalo vilkkuu oranssina. Poista akku koneesta, kiinnitä akku sitten uudelleen ja käynnistä kone uudelleen. Vähennä koneen kuormitusta, vältä liian pitkää tai ylimittaista leikkuusiimaa tai raskaiden/puumaisten pensaiden leikkaamista.

### Koneen ylikuumentumisuojaus

Jos koneen lämpötila ylittää 90 °C käytön aikana, lämpötilasuojaajiiri sammuttaa koneen välittömästi ylikuumentumisvaurioilta. Nopeuden merkkivalo palaa oranssina. Vapauta liipaisin ja odota, kunnes ylikuumentunut kone jäähtyy ja nopeuden merkkivalo muuttuu vihreäksi, ja käynnistä sitten kone uudelleen.

### VIESTINTÄTEKNIikka

Jos haluat tietoja yhdistettyjen tuotteiden ja palveluiden koko valikoimasta, mukaan lukien yhdistämisohjeet, skannaamalla alla oleva QR-koodi tai käy osoitteessa [www.egopowerplus.eu/connect](http://www.egopowerplus.eu/connect).



### PENSASLEIKKURIN KÄYTTÖ

**VAROITUS:** Vältä liiallista trimmausta kerralla tai paksun pensaikon leikkaamista kerralla. Näin vältetään leikkaustehokkuutta vähentävä terien sotkeutuminen ja hidastuminen.

**VAROITUS:** Vakavien henkilövammojen estämiseksi pidä kädet kaukana teristä. Älä yritä poistaa leikattavaa materiaalia tai pidä kiinni leikattavasta materiaalista, kun terä liikkuu. Varmista, että terät ovat pysähtyneet täysin, ja että akku on irrotettu, ennen kuin poistat juuttuneen materiaalin teristä. Älä tartu paljaisiin leikkuuteriin tai leikkuureunoihin, kun nostat tai pidät laitetta.

**VAROITUS:** Tyhjennä leikattava alue ennen jokaista käyttökertaa. Poista kaikki esineet, kuten johdot, valot, rautalangat tai narut, jotka saattavat sotkeutua leikkurin terään ja aiheuttaa näin vakavan henkilövammariskin.

**HUOMAUTUS:** Uudelle kasvustolle sopii leveä pyyhkäisy, kun varret osuvat suoraan leikkurin terään. Vanhemmalle kasvustolle toimii sahaava liike, joka leikkaa paksampia varsia paremmin. Suurempien varsien katkaisuun suositellaan käsisaahaa tai oksasaha.

### Leikkaaminen lähellä maata

1. Aseta leikkuuterät sopivaan kulmaan.
2. Heilauta pensasleikkuria kaaressa oikealle ja vasemmalle äläkä laske leikkuuterää maahan (kuva L).

### Pensasaidan sivujen leikkaaminen (kuvat M1, M2)

1. Aseta leikkuuterät sopivaan kulmaan.
2. Heilauta pensasleikkuria hitaasti ylös ja alas kaaressa, kun liikutat sitä pensasaitaa pitkin.

### Pensasaidan latvojen leikkaaminen (kuva N)

1. Pidä leikkuuterät 0°–10° kulmassa pensasaidan latvoihin nähden.
2. Heilauta pensasleikkuria vaakasuorassa ja kaaressa, kun leikkaat.

### Latvojen leikkaaminen (kuvat P1, P2)

1. Aseta leikkuuterät sopivaan kulmaan kunnolla.
2. Pidä pensasleikkurista kiinni ja heilauta sitä hitaasti kaaressa, jotta sen ulottuvuus on suurin.

**VAROITUS:** Mikä tahansa ylöspäin oleva työskentelyasento on väsyttävä. Leikkaa turvallisuuksesi takia tällä tavoin vain vähän aikaa kerrallaan. Aseta terät niin suureen kulmaan kuin mahdollista, jolloin työkalua voi pitää alemmalla, vähemmän rasittavassa asennossa, ulottuvuuden ollessa kuitenkin riittävä.

## HUOLTAMINEN

**VAROITUS:** Käytä huollon yhteydessä vain identtisiä varaosia. Muiden osien käyttö saattaa aiheuttaa vaaran tai laitteen vaurioitumisen. Pätevän huoltoteknikon tulee suorittaa kaikki korjaukset, jotta voidaan taata tuotteen turvallinen ja luotettava käyttö.

**VAROITUS:** Poista akku aina laitteesta, kun puhdistat sitä tai teet huoltotoimenpiteitä. Näin vältät vakavat henkilövahingot.

**VAROITUS:** Terät ovat teräviä. Kun käsittelet teräjärjestelmää, käytä liukumisen estäviä, kestäviä suojakäsineitä. Älä laita kättä tai sormia terien väliin tai muuhun paikkaan, jossa ne voivat jäädä puristuksiin tai leikkautua. Älä KOSKAAN kosketa teriä tai huolla laitetta, kun akkuyksikkö on asennettuna.

### PUHDISTAMINEN

- Poista pehmeällä harjalla liika kaikista ilmanottoaukoista ja leikkuuterästä.
- Poista pihka ja muut tahmeat jätteet suihkuttamalla teriin pihkaa liuottavaa ainetta. Käynnistä moottori hetkeksi siten, että liuotin jakautuu tasaisesti.
- Pyyhi pinta kuivalla liinalla.

**VAROITUS:** Vältä liuotinaidien käyttöä, kun puhdistat muoviosia. Suurin osa muoveista on alltiita vahingoittamaan markkinoilla olevista liuottimista. Käytä lian, pölyn, öljyn ja rasvan yms. puhdistamiseen puhtaita liinoja.

Kaikki pensasleikkurin huoltotoimet, muut kuin näissä kunnossapito-ohjeissa luetellut, tulee antaa pensasleikkurin huoltoon valtuutettujen henkilöiden suorittaviksi.

### TERIEN TEROITTAMINEN

Kun leikkuuteho ja toiminta alkavat heikentyä, terät on teroitettava uudelleen. On suositeltavaa antaa ammattitaitoisen huoltoteknikon teroittaa leikkuuterät.

**HUOMAUTUS:** Älä käytä pensasleikkuria tylsillä tai vahingoittuneilla terillä. Tämä voi aiheuttaa laitteen ylikuormittumisen ja huonon leikkausjälen.

### TERIEN VOITELEMINEN (kuva Q)

Paras mahdollinen käytettävyyys ja pidempi terän käyttöikä saavutetaan, kun pensasleikkurin terä voidellaan ennen jokaista käyttöä ja käytön jälkeen kevyellä moottoriöljyllä.

1. Irrota akku pensasleikkurista.
2. Aseta pensasleikkuri tasaiselle alustalle. Levitä kevyttä koneöljyä hieman yläterän reunaan pitkin.

**HUOMAUTUS:** Jos pensasleikkuria on käytettävä pitkään, on suositeltavaa pitää tauko ja irrottaa akku terän voitelemista varten.

**HUOMAUTUS:** Jos yläterät ovat täysin linjassa alaterien kanssa, käynnistä pensasleikkuri ja pysäytä se sitten terien siirtämiseksi eroon toisistaan ennen voitelua.

**HUOMAUTUS:** Älä käytä pensasleikkuria tylsällä tai vahingoittuneella terällä. Se voi aiheuttaa laitteen ylikuormittumisen ja huonon leikkuutuloksen.

### VAIHDEPYÖRÄN VOITELU

Parhaan toimivuuden ja pitkän käyttöiän takaamiseksi voitele vaihteistokotelot erikoisrasvalla (noin 4–5 ml joka kerta) 50 käyttötunnin välein.

Erikoisrasvan on täytettävä seuraavat vaatimukset:

1. Kuuluttava DIN 51818: NLGI-2 kartion tunkeutumislukkaan.
2. Koostua polyureasakeutusaineista + synteettisestä voiteluöljystä
3. Erinomainen alhaisen lämpötilan käynnistys, EP, mekaaninen leikkaus, hankauksen kestävyys ja hapettumisenkestävyyss ominaisuudet.
4. Käyttölämpötilan on oltava -40–180 °C.

Irrota akku ja tiivistepultit (kuvat R1, R2, R3).

**HUOMAUTUS:** Käytä 5 mm:n kuusiokoloavainta (ei sisälly toimitukseen) tiivistyspulttien 1–4 käsittelyyn, käytä mukana toimitettua kuusiokoloavainta tiivistyspulttin 5 irrottamiseen.

Vaihteistokoteloiden voitelu öljyaukon kautta.

R-1	Tiivistyspultti 1	R-4	Tiivistyspultti 4
R-2	Tiivistyspultti 2	R-5	Tiivistyspultti 5
R-3	Tiivistyspultti 3		

**VAROITUS:** Tiivistyspultti 4 ei saa kadota. Koneen käyttö ilman sitä voi aiheuttaa käyttäjälle vammian. Varmista, että se on kiinnitetty paikalleen ennen koneen käyttämistä.



### KULJETUS JA VARASTOINTI

- Aseta teränsuojus aina terän päälle ennen säilytystä tai kuljetusta. Varo terän teräviä hampaita. Tilan säästämiseksi pensasleikkuri voidaan taittaa kokoon säilytysasentoon (katso kuva D1).
- Puhdista pensasleikkuri perusteellisesti ennen varastointia.
- Säilytä pensasleikkuria sisällä kuivassa paikassa, johon lapset eivät pääse.
- Pidä poissa syövyttävien aineiden, kuten puutarhakemikaalien ja jäänestosuolojen, läheltä.

### Ympäristönsuojelu



Älä hävitä sähkölaitteita, käytettyjä akkuja tai laturia kotitalousjätteen seassa!

Vie tämä tuote hyväksytyyn kierrätyspaikkaan tai anna se erilliseen keräilyyn. Sähkötyökalut tulee palauttaa asianmukaiseen ympäristöystävälliseen kierrätyslaitokseen.

FI

## VIANMÄÄRITYS

FI

ONGELMA	SYY	RATKAISU
Pensasleikkuri ei toimi.	<ul style="list-style-type: none"> <li>■ Akkua ei ole liitetty pensasleikkuriin.</li> <li>■ Pensasleikkurin ja akun välillä ei ole sähkökontaktia.</li> <li>■ Akun varaus on tyhjentynyt.</li> <li>■ Akku on liian kuuma. Katso luku <b>"Akun ylikuumenemissuojaus"</b></li> <li>■ Pensasleikkuri on liian kuuma. Katso luku <b>"Koneen ylikuumenemissuojaus"</b>.</li> <li>■ Pensasleikkuria käytetään alhaisissa lämpötiloissa.</li> <li>■ Lukituksen vapautusvipua ja liipaisinkytkintä ei paineta samanaikaisesti.</li> <li>■ Terä on juuttunut kiinni.</li> <li>■ Akussa on elektroniikkavirhe. Katso luku <b>"Akun elektroniikan virhesuojaus"</b>.</li> </ul>	<ul style="list-style-type: none"> <li>■ Liitä akku pensasleikkuriin.</li> <li>■ Poista akku, tarkista koskettimet ja asenna akku uudelleen paikalleen.</li> <li>■ Lataa akku.</li> <li>■ Irrota akku ja jäähdytä akkua, kunnes sen lämpötila laskee alle 67 °C:n.</li> <li>■ Irrota akku ja jäähdytä pensasleikkuria, kunnes sen lämpötila laskee alle 80 °C:n.</li> <li>■ Aseta akku ja kone huoneenlämpöön (yli 0 °C) ja lataa akku täyteen. Ota yhteyttä EGO:n asiakaspalvelukeskukseen, jos kone ei vielääkään toimi.</li> <li>■ Siirrä lukituksen vapautusvipua eteenpäin ja paina samalla liipaisinkytkintä.</li> <li>■ Poista akku koneesta, poista tukos varovasti, laita akku takaisin paikalleen ja käynnistä sitten kone uudelleen.</li> <li>■ Vaihda akku tai ota yhteyttä EGO asiakaspalvelukeskukseen.</li> </ul>
Liiallinen tärinä tai melu.	<ul style="list-style-type: none"> <li>■ Kuivat tai syöpyneet terät.</li> <li>■ Terät ovat taipuneet tai terätuki on taipunut.</li> <li>■ Taipuneet tai vaurioituneet hampaat.</li> <li>■ Irronneet pultit.</li> </ul>	<ul style="list-style-type: none"> <li>■ Voitele terät tämän käyttöoppaan kohdassa <b>"TERIEN VOITELU"</b> annettujen ohjeiden mukaisesti.</li> <li>■ Vaihda uusi terä tai tuki. Ota yhteys EGO-huoltokeskukseen terän tai tuen vaihtamiseksi.</li> <li>■ Vaihda uusi terä. Ota yhteys EGO-huoltoliikkeeseen terän vaihtamiseksi.</li> <li>■ Tarkista kaikki löysät pultit. Käytä säädettävää avainta ja mukana toimitettua kuusiokoloavainta kiristääksesi löysät pultit.</li> </ul>

## TAKUU

### EGON TAKUUEHDOT

Verkkosivustolta [egopowerplus.eu](http://egopowerplus.eu) löydät EGO:n takuukäytännön täydelliset ehdot.

# 106

56 VOLTIN LITIUM-IONI-AKKUKÄYTTÖINEN NIVELLETTY, VARRELLINEN PENSASLEIKKURI — HTX5300-PA

## LES ALLE INSTRUKSJONER!



### LES BRUKERHÅNDBOKEN

**⚠ ADVARSEL:** For å sikre sikkerhet og pålitelighet bør alle reparasjoner utføres av en kvalifisert servicetekniker.

**⚠ ADVARSEL:** Sørg for å lese og forstå alle sikkerhetsinstruksjonene i denne brukerhåndboken, inkludert alle sikkerhetsvarselsymboler som **“FARE”**, **“ADVARSEL”** og **“FORSIKTIG”** før du bruker dette verktøyet. Hvis du ikke følger alle instruksjonene nedenfor, kan det føre til elektrisk støt, brann og/eller alvorlig personskade.

**LAGRE ADVARSLER OG INSTRUKSJONER FOR FREMTIDIG REFERANSE.**

## SIKKERHETSSYMBOLER

**⚠ ADVARSEL:** Bruk av hvilke som helst elektroverktøy kan føre til at fremmedlegemer blir kastet mot øynene, noe som kan gi alvorlige øyeskader. Før du begynner å bruke elektroverktøyet, skal du alltid ta på vernebriller eller vernebriller med sidebeskyttelse, og en full ansiktsskjerm der det trengs. Vi anbefaler en Wide Vision Safety Mask til bruk over briller, eller standard vernebriller med sidebeskyttelse.

NO



Sikkerhetsvarsel



Garantert lydeffektnivå. Støyutslipp til miljøet i henhold til EUs direktiv.



Bruk vernebriller



Bruk hodevern



Hold hender og føtter unna skjæreverktøyet.



Bruk vernehansker



Bluetooth®

IPX5

Beskyttelse mot vannstråler

.../min

Per minutt



For å redusere risikoen for skader må brukeren lese bruksanvisningen.



Ikke bruk innen 15 meter fra elektriske luftledninger for å forhindre elektrisk støt. Kontakt med eller bruk i nærheten av kraftlinjer kan forårsake alvorlige skader eller dødelig elektrisk sjokk.



Dette produktet er i samsvar med gjeldende EF-direktiver.



Dette produktet er i samsvar med gjeldende britisk lovgivning.



Elektriske avfallsprodukter skal ikke kastes sammen med husholdningsavfall. Send til en autorisert gjenvinner.



Likestrøm

V

Spenning

mm

Millimeter

$n_0$

Hastighet uten last

**MERK:** Bluetooth® -ordmerket og -logoer er registrerte varemerker som eies av Bluetooth SIG, inc. og all bruk av slike merker av EGO er under lisens.

## SPESIFIKASJONER

Merkespenning	56 V	
$n_0$	Lav: 1600 /min Medium: 1800 /min Høy: 2000 /min	
Klippelengde	530 mm	
Klippekapasitet	28 mm	
Vekt (uten batteripakke, bladbeskyttelse)	4,8 kg	
Anbefalt driftstemperatur	0°C-40°C	
Anbefalt lagringstemperatur	-20°C-70°C	
Anbefalt ladetemperatur	5°C-40°C	
Målt lydeffektnivå $L_{WA}$	101 dB(A) K=1,1 dB(A)	
Lydtrykknivå ved arbeidsstilling $L_{PA}$	81 dB(A) K=1,1 dB(A)	
Garantert lydeffektnivå $L_{WA}$ (i henhold til 2000/14/EC)	102 dB(A)	
Vibrasjon $a_{11}$	Fronthåndtak	3,9 m/s <sup>2</sup> K=1,5 m/s <sup>2</sup>
	Bakre håndtak	3,5 m/s <sup>2</sup> K=1,5 m/s <sup>2</sup>

- Den deklarererte totale vibrasjonsverdien er målt i samsvar med en standard testmetode og kan brukes til å sammenligne ett verktøy med et annet;
- Den deklarererte totale vibrasjonsverdien kan også brukes i en foreløpig vurdering av eksponering.

**MERKNAD:** Vibrasjonsutslippet under faktisk bruk av elektroverktøyet kan avvike fra den deklarererte verdien som verktøyet brukes i; For å beskytte brukeren, bør brukeren bruke hansker og hørselsvern under de faktiske bruksforholdene.

## BESKRIVELSE

### KJENN DIN HEKSAKSER (Fig. A1)

1. Skulderstropp
2. Skaft
3. Håndvakt

4. Fremre håndtak
5. Batteristatusindikator
6. Hastighetsindikator
7. Bluetooth®-indikator
8. Hastighetsmodus-knappen
9. Bakre håndtak
10. Utløserbryter
11. Låsespåk
12. Skulderremløkke
1. 3.Hjelpehåndtak
14. Utløsspåk
15. Håndtak med bladvinkel
16. Forvaring
17. Tipsbeskytter
18. Blad
19. Knivstøtte
20. Sekskantnøkkel
21. Bladslire
22. Batteriutløserknapp
23. Klinke

## PAKKELISTE (FIG. A1)

## MONTERING

**⚠ ADVARSEL:** Hvis noen av delene er skadet eller mangler, må du ikke bruke dette produktet før delene er byttet. Bruk av dette produktet dersom deler er skadet eller mangler, kan føre til alvorlige personskader.

**⚠ ADVARSEL:** Ikke forsøk å modifisere dette produktet eller lage tilbehør som ikke anbefales for bruk med dette produktet. Enhver slik endring eller modifikasjon er misbruk og kan føre til en farlig tilstand som kan føre til mulig alvorlig personskade.

**⚠ ADVARSEL:** For å forhindre utilsiktet start som kan forårsake alvorlig personskade, må du alltid fjerne batteripakken fra maskinen når du monterer deler.

## MONTERING OG JUSTERING AV HJELPEHÅNDTAK

1. Stopp motoren og fjern batteripakken.
2. Løsne og fjern hurtigutløserpaken, klemblokken og vingemutteren fra hjelpehåndtaket (Fig. B1).

B-1	Hjelpehåndtak	B-3	Vingemutter
B-2	Hurtigutløserhendel	B-4	Klemblokk

3. Skyv hjelpehåndtaket på skaffet mellom skulderstroppen og det fremre håndtaket. Sett deretter klemmeblokken inn i håndtakssporet (fig. B2).
4. Monter hurtigutløserpaken og trekk til vingemutteren. Pass på at hjelpehåndtaket er plassert oppover og peker mot toppen av det bakre håndtaket (fig. B3).
5. Trekk hurtigutløserpaken opp for å flytte/rotere hjelpehåndtaket til en komfortabel betjeningsposisjon (fig. B4).
6. Aktiver hurtigutløserpaken for å feste hjelpehåndtaket på plass.

## MONTERING AV SKULDERREMME

Trykk inn reimkarabinkroken for å åpne den og fest den til skulderstroppen (fig. C1).

Det er to måter å frigjøre stroppen på. Ta den direkte av skulderen (fig. C2) eller trykk ned karabinkroken og koble skulderstroppen fra skulderstroppen (fig. C3).

Når du bærer stroppen, skal ingen andre klær forstyrre frigjøring og fjerning av stroppen.

**⚠ ADVARSEL:** Hvis en nødsituasjon oppstår, ta den av skulderen umiddelbart, uansett hvilken vei stroppen er på.

Du bør ikke bruke enkelt-skulderremmen og dobbeltskulderremmen samtidig.

## UTBRETNING OG BRETNING AV SKJÆREBLADENE

### Å utfolde seg

1. Sørg for at bladkappen er på plass og at batteripakken er fjernet fra hekksaksen.
2. Skyv den nedre delen av håndbeskyttelsen bakover mot hjelpehåndtaket for å frigjøre tuppbeskytteren fra støtteblokken på håndvernet (fig. D1).
3. Trykk og hold utløserpaken, roter knivvinkelhåndtaket for å folde ut skjærebladene, fra oppbevaringsposisjon til ønsket skjæreposisjon (fig. D1, D2).

D-1	Tipsbeskytter	D-4	Låsepinne
D-2	Støtteblokk	D-5	Forvaring
D-3	Håndvakt		

4. Slipp utløserpaken. Et hørbart klikk indikerer at låsepinnen er festet i en av sperrene.

### Å brette (fig. D3)

1. Sørg for at bladkappen er på plass og at batteripakken er fjernet fra hekksaksen.
2. Trykk og hold utløserpaken, roter knivvinkelhåndtaket for å brette skjærebladene inntil akselen.
3. Slipp utløserpaken.
4. Skyv den nedre delen av håndbeskyttelsen bakover mot hjelpehåndtaket for å la tuppbeskytteren komme inn, og slipp deretter håndbeskytteren for å sikre at tuppbeskytteren hviler på støtteblokken.

**NO**

## JUSTERING AV VINKELN PÅ SKJÆREBLADEN (FIG. E)

Vinkelen på skjærebladene kan justeres til 3 forskjellige posisjoner OPP og 6 posisjoner NED for å oppnå en riktig arbeidsstilling. Juster klippehodet til en passende arbeidsstilling før du bruker hekksaksen.

1. Sørg for at bladkappen er på plass og at batteripakken er fjernet fra hekksaksen.
2. Trykk og hold utløserpaken, roter knivvinkelhåndtaket for å svinge knivbladene til ønsket kutteposisjon (fig. D2).
3. Slipp utløserpaken. Et hørbart klikk indikerer at låsepinnen er i inngrep.

**MERKNAD:** Kontroller og forsikre deg om at låsepinnen er godt festet i en av sperrene

## OPERASJON

**⚠ ADVARSEL:** Klipp aldri i nærheten av kraftledninger, elektriske ledninger eller andre elektriske kilder. Hvis knivene setter seg fast på en elektrisk ledning eller ledning, IKKE RØR KNIVENE ELLER DEN Isolerte akselen! DE KAN BLI ELEKTRISK TIL LIVE OG KAN VÆRE VELDIG FARLIG. Fortsett å holde hekktrimmeren i det isolerte bakre håndtaket, eller legg den ned og bort fra deg på en sikker måte. Koble fra den elektriske servicen til den skadede ledningen eller ledningen før du prøver å frigjøre knivene fra ledningen eller ledningen. Kontakt med bladet, andre ledende deler av hekksaksen eller strømførende elektriske ledninger eller ledninger vil resultere i dødsfall på grunn av elektrisk støt eller alvorlig skade.

**⚠ ADVARSEL:** Ikke føl deg så trygg med dette verktøyet at du blir skjodesløs. Husk at et uforsiktig tiendedel av et sekund er nok til å forårsake alvorlige skader.

**⚠ ADVARSEL:** Bruk alltid vernebriller med sidebeskyttelse, og hørselsvern. Hvis du ikke gjør det, kan det føre til at ting blir kastet i øynene dine og andre mulige alvorlige skader.

**⚠ ADVARSEL:** For å hindre utilsiktet start som kan føre til alvorlig personskade, skal batteripakken alltid tas ut av verktøyet når du monterer deler, gjør justeringer, utfører rengjøring, eller når verktøyet ikke er i bruk.

**⚠ ADVARSEL:** Ikke bruk tilbehør eller deler som ikke er anbefalt av produsenten av produktet. Bruk av tilbehør eller deler som ikke anbefales, kan medføre alvorlige personskader.

NO

Før hver bruk skal hele produktet for inspiseres for skader, mangler eller løse deler, for eksempel skruer, muttere, bolter, heter, osv. Trekk til alle festene og hettene godt, og ikke bruk dette produktet før alle manglende eller skadede deler har blitt byttet.

## APPLIKASJONER

Produktet kan brukes i regn.

Du kan bruke dette produktet til å klippe lave og høye hekker, busker og busker og lignende materialer med en grendiameter på mindre enn ø28 mm.

**MERKNAD:** Maskinen skal kun brukes til foreskrevne formål. Enhver annen bruk anses å være et tilfelle av misbruk.

## FJERNING/INSTALLERING AV BLADSKIDEREN (Fig. F)

**⚠ ADVARSEL:** Bruk alltid hansker når du fjerner eller monterer bladkappen. Vær forsiktig med bladet og beskytt hendene dine mot å bli skadet av bladet.

1. Hekktrimmeren leveres med knivkappen installert. Før bruk, skyv bladkappen av langs bladryggen og fjern den.
2. Etter bruk og før oppbevaring eller transport av hekksaksen, rengjør bladet og skyv bladkappen på bladet, dekk hele lengden av bladet og sørg for at den åpne siden vender oppover.

## TILKOBLE/FRA BATTERIET

Bruk kun med EGOs batteripakker og ladere oppført i Fig.A2.

# 110

**MERK:** Lad batteripakken helt opp før første gangs bruk.

## Å feste (fig. G1)

Rett inn batteriribbene med monteringssporene i maskinens batteriport og skyv batteripakken til den klikker på plass.

## Å løsne (fig. G2)

Trykk på batteriutløserknappen og batteripakken vil løsne fra låsen.

**⚠ ADVARSEL:** Vær alltid oppmerksom på plasseringen av føttene, barna eller kjøledyrene dine når du trykker på batteriutløserknappen. Alvorlig skade kan føre til hvis batteripakken faller. Fjern ALDRI batteripakken på et høyt sted.

## Å HOLDE MASKINEN

Hold hekksaksen med én hånd på det bakre håndtaket og med den andre hånden på det fremre håndtaket eller hjelpehåndtaket (fig. H1, H2).

**⚠ ADVARSEL:** Hold alltid begge hendene på hekksaksens håndtak. Hold aldri busker med den ene hånden og bruk hekksaksen med den andre. Unnlattelse av å følge denne advarselen kan føre til alvorlig skade.

## STARTE/STOPPE MASKINEN

Før bruk, fjern knivkappen og hold trimmeren med begge hender, den ene hånden på det bakre håndtaket og den andre på det fremre håndtaket. Sjekk deretter for balansert fotfeste, oppreist stående og riktig klippeavstand. Pass på at skjæreblandet ikke berører bakken eller andre gjenstander.

## For å starte (fig. J)

1. Flytt låsespaken forover og trykk deretter på utløserbryteren for å starte.
2. Jo lenger utløserbryteren trykkes inn, jo høyere hastighet. Juster hastigheten for å passe oppgaven.

**MERKNAD:** Motoren starter bare når låsespaken flyttes forover og utløserbryteren trykkes inn samtidig.

## Å stoppe

Flytt maskinen vekk fra skjæreområdet og slipp utløserbryteren for å stoppe den.

**⚠ ADVARSEL:** Ta alltid ut batteripakken fra maskinen under arbeidspauser og etter endt arbeid.

### ENDRE HASTIGHETSMODUS (FIG. K)

Maskinen har tre hastighetsmoduser. Hver gang hastighetsmodusbryteren trykkes, vil hastigheten endres.

Hastighetsindikatoren vil vise aktiv hastighetsstatus: Ett lys for lav hastighet, to lys for middels hastighet, tre lys for høy hastighet. Lavhastighetsmodusen gir bedre kontroll over maskinen og lengre driftstid per lading.

**MERKNAD:** Hastighetsmodusen kan stilles inn for maskinen slås på ELLER under drift.

Når maskinen startes på nytt etter en pause, går hastighetsmodusen tilbake til forrige hastighet.

K-1	Hastighetsindikator	K-3	Hastighetsmodus-knappen
K-2	Bluetooth®-indikator	K-4	Batteristatusindikator

### BATTERISTATUSINDIKATOR OG HASTIGHETSINDIKATOR (FIG. K)

Batteristatusindikatoren viser ladenivået og arbeidsstatusen til batteripakken, og hastighetsindikatoren viser arbeidsstatusen til maskinen som vist i diagrammet nedenfor. Batteristatusindikatoren og hastighetsindikatoren vil lyse når maskinen startes ELLER hastighetsmodusknappen trykkes inn.

Indikatorlamper			Betydning
<b>Batteristatusindikator</b>	Solid grønt		Batteriladingsnivå på 20 % til 100 %
	Bliker grønt		Batteriladingsnivå på 10 % til 20 %
	Solid rødt		Batteriladingsnivå på mindre enn 10 %
	Bliker rødt		Batteripakken er nesten utladet og må lades umiddelbart.
	Solid oransje		Batteripakken er overopphetet. Avkjøl batteripakken til temperaturen synker under 67°C. Se " <b>Batteribeskyttelse ved høy temperatur</b> " nedenfor
	Blinkende rødt/grønt vekselvis		Elektronikkfeil i batteripakken. Bytt ut batteripakken eller kontakt EGO kundeservicesenter. Se " <b>Batterielektronikkfeilbeskyttelse</b> " nedenfor.
<b>Hastighetsindikator (illustrasjonene viser høy hastighet)</b>	Solid grønt		Maskinen fungerer som den skal.
	Solid oransje		Maskinen er overopphetet. Avkjøl maskinen til temperaturen synker under 80°C. Se " <b>Maskin høytemperaturbeskyttelse</b> " nedenfor.
	Blinkende oransje		Maskinen er overbelastet. Se " <b>Maskinoverbelastningsbeskyttelse</b> " nedenfor.

**NO**

## Batteribeskyttelse mot høy temperatur

Hvis batteritemperaturen overstiger 70°C under drift, vil temperaturbeskyttelseskretsen umiddelbart slå av maskinen for å beskytte batteripakken mot overopphetingsskader. Batteristatusindikatoren vil lyse oransje. Slipp avtrekkeren og vent til det overopphetede batteriet er avkjølt og indikatoren blir grønn, og start deretter maskinen på nytt.

## Batterielektronikk feilbeskyttelse

Når batteripakkens elektronikkfeil oppstår, vil batteristatusindikatoren blinke rødt/grønt vekselvis og maskinen slås av etter 3 sekunder. Bytt ut batteripakken eller kontakt EGO kundeservicesenter.

## Maskinoverbelastningsbeskyttelse

Denne maskinen har innebygd overbelastningskretsbeskyttelse. Når maskinen er overbelastet, vil motoren stoppe og hastighetsindikatoren blinker oransje. Fjern batteripakken fra maskinen, sett på batteripakken igjen og start maskinen på nytt. Reduser belastningen på maskinen, unngå for lang eller overdimensjonert kuttelinje eller kutting på tunge/ treaktige busker.

## Maskinbeskyttelse mot høy temperatur

Hvis maskinens temperatur overstiger 90°C under drift, vil temperaturbeskyttelseskretsen umiddelbart slå av maskinen fra overopphetingsskader. Hastighetsindikatoren vil lyse oransje. Slipp avtrekkeren og vent til den overopphetede maskinen er avkjølt og hastighetsindikatoren blir grønn, start deretter maskinen på nytt.

## КОММУНИКАЦИОННЫЕ ТЕХНОЛОГИИ

Для получения информации и полного списка наших продуктов и услуг, включая инструкции по подключению, отсканируйте QR-код ниже или посетите сайт [www.egopowerplus.eu/connect](http://www.egopowerplus.eu/connect).



## BRUKE HEKKSAKSEN

**⚠ ADVARSEL:** Unngå å trimme for mye på en gang, eller bruke verktøyet på kraftig buskas. Dette kan føre til at skjærebladene bindes opp og blir langsomme, noe som reduserer effektiviteten.

**⚠ ADVARSEL:** For å unngå alvorlig personskade skal hendene alltid holdes borte fra skjærebladene. Ikke forsøk å fjerne løse materialer eller holde i materialer som skal kuttes når skjærebladene er i bevegelse. Sørg for at knivene har stoppet helt og at batteripakken er fjernet før du fjerner fastkjørt materiale fra knivene. Ikke ta tak i de synlige skjærebladene eller skjærekantene når du løfter eller holder enheten.

**⚠ ADVARSEL:** Rydd området som skal kuttes før hver bruk. Fjern alle objekter, for eksempel ledninger, lys, kabler eller hyssing som kan vikle seg inn i skjærebladet og skape fare for alvorlig personskade.

**MERKNAD:** For ny vekst er en bred feing egnet for stilkene som føres direkte inn i skjærebladet. For eldre vekst er en sagebevegelse bra for å trimme de tykkere stilkene. En ikke-drevet håndsag eller beskæringssag anbefales for å trimme de store stilkene først.

## Kutting nær bakken

1. Still inn skjærebladene i en passende vinkel.
2. Sving hekksaksen til høyre og venstre i en bue og ikke la klippebladet hvile på bakken (fig. L).

## Klipp av siden av hekken (fig. M1, M2)

1. Still inn skjærebladene i en passende vinkel.
2. Sving hekksaksen sakte opp og ned i en bue mens du beveger deg langs hekken.

## Klipp av toppen av hekken (fig. N)

1. Hold klippebladene i en vinkel på 0° til 10° mot toppen av hekken.
2. Sving hekksaksen horisontalt og i en bue mens du klipper.

## Kutte overhead (fig. P1, P2)

1. Still skjærebladene helt inn i en passende vinkel.
2. Hold hekksaksen og sving den sakte i en bue for å utnytte rekkevidden maksimalt.



**⚠ ADVARSEL:** Enhver arbeidsstilling over hodet er slitsom. For å minimere risikoen for ulykker, arbeid i slike stillinger kun i korte perioder. Still inn vinkelen på knivene til maksimalt slik at maskinen kan holdes i en lavere, mindre slitsom posisjon samtidig som den gir tilstrekkelig rekkevidde.

## VEDLIKEHOLD

**⚠ ADVARSEL:** Når verktøyet trenger service, må bare identiske reservedeler benyttes. Bruk av andre deler kan skape fare eller forårsake produktskade. For å sikre trygg og pålitelig bruk må alle reparasjoner utføres av en kvalifisert fagperson.

**⚠ ADVARSEL:** For å unngå alvorlige personskader skal batteripakken alltid tas ut av produktet når du utfører rengjøring eller vedlikehold.

**⚠ ADVARSEL:** Skjærebladene er svært skarpe. Når du håndterer skjæredelen, må du bruke kraftige og sklisikre beskyttelseshansker. Unngå å legge hender eller fingre mellom bladene eller i en annen posisjon der de kan bli klemt eller få kuttskader. Du må ALDRI ta på skjærebladene eller utføre service på verktøyet når batteripakken er installert.

## RENGJØRING

- Bruk en myk børste til å fjerne rusk fra alle luftinntak og fra skjærebladet.
- For å ta bort kvae og annet som klistrer seg til skjærebladet, kan du spraye med et egnet løsemiddel. Kjør motoren en kort stund så løsemidlet fordeles jevnt.
- Tørk av overflaten med en tørr klut.

**⚠ ADVARSEL:** Unngå bruk av løsemidler når plastdeler skal rengjøres. De fleste plasttyper risikerer å ta skade av ulike typer kommersielle løsemidler. Bruk rene kluter for å fjerne skitt, støv, olje, fett, osv.

All hekksaksservice, bortsett fra punktene som er oppført i disse vedlikeholdsinstruksjonene, skal utføres av kompetent hekksaksservicepersonell.

## SLIPING AV KNIVENE

Når skjæreytelsen og virkemåten begynner å bli dårligere, slip knivene på nytt. Det anbefales å få knivene slipt på nytt av en kvalifisert servicetekniker.

**MERKNAD:** Ikke bruk hekksaksen med sløve eller skadede kniver. Dette kan forårsake overbelastning og vil gi utilfredsstillende skjæreresultater.

## SMØRING AV KNIVENE (Fig. Q)

For best drift og lengre levetid for bladet, smør hekksaksbladet med lett maskinolje før og etter hver bruk.

1. Fjern batteripakken fra hekksaksen.
2. Legg hekksaksen på et flatt underlag. Påfør litt lett maskinolje langs kanten av toppbladet.

**MERKNAD:** Hvis du trenger å bruke hekksaksen over lengre tid, anbefales det å ta en pause og ta ut batteriet for å olje bladet.

**MERKNAD:** Hvis de øvre knivene er helt på linje med de nedre, start hekksaksen og stopp den for å forskyve knivene før smøring.

**MERKNAD:** Ikke bruk hekksaksen med sløve eller skadede klippeblad. Dette kan føre til overbelastning og utilfredsstillende skjæreresultater.

## GIRSMØRING

For best drift og lengre levetid, smør girkassen med et spesialfett (4-5 ml hver gang) etter hver 50. driftstime.

Spesialfettet må oppfylle følgende krav:

1. Tilhører DIN51818: NLGI-2 penetrasjonsgrad.
2. Består av polyureafortykningsmidler + syntetisk smøreolje
3. Enestående egenskaper mht. oppstart ved lav temperatur, EP, mekanisk avklipping, slitasjebestandighet og oksideringsstabilitet.
4. Betjeningstemperatur må være innenfor -40 ~ 180 °C.

Fjern batteriet og tetningsboltene (fig. R1, R2, R3).

**MERKNAD:** Bruk en 5 mm unbrakonøkkel (ikke inkludert) for å håndtere tetningsbolter 1 – 4, bruk den medfølgende sekskantnøkkelen for å fjerne tetningsbolt 5.

Smøring av girhjulene gjennom oljehullet.

R-1	Tetningsbolt 1	R-4	Tetningsbolt 4
R-2	Tetningsbolt 2	R-5	Tetningsbolt 5
R-3	Tetningsbolt 3		

NO

**⚠ ADVARSEL:** Tetningsbolten 4 skal ikke gå tapt. Bruk av maskinen uten den kan føre til skade på brukeren. Sørg for å sikre den på plass før du bruker maskinen.

## TRANSPORT OG LAGRING

- Plasser alltid bladkappen på bladet før lagring eller transport. Vær forsiktig for å unngå skarpe tenner på bladet. For å spare plass, brett hekksaksen til oppbevaringsposisjonen (se fig. D1)
- Rengjør hekksaksen grundig før lagring.
- Oppbevar hekksaksen innendørs, på et tørt sted som er utilgjengelig for barn.
- Holdes vekk fra etsende midler, for eksempel hagekjemikalier og avisingsalter.

## Beskytte miljøet

**NO**



Ikke kast elektrisk utstyr, brukt batteri og lader i husholdningsavfallet!

Ta med dette produktet til autorisert gjenvinning, og gjør det tilgjengelig for separat innsamling. Elektriske verktøy må returneres til et miljøvennlig gjenvinningsanlegg.

## FEILSØKING

PROBLEM	ÅRSÅK	LØSNING
Hekksaksen virker ikke.	<ul style="list-style-type: none"> <li>■ Batteripakken er ikke festet til hekksaksen.</li> <li>■ Ingen elektrisk kontakt mellom hekksaksen og batteripakken.</li> <li>■ Batteripakkens ladning er oppbrukt.</li> <li>■ Batteripakken er for varm. Se kapittelet "<b>Batteribeskyttelse ved høy temperatur</b>".</li> <li>■ Hekksaksen er for varm. Se kapittelet "<b>Maskinbeskyttelse mot høye temperaturer</b>".</li> <li>■ Hekksaksen brukes ved lave temperaturer.</li> <li>■ Låsespaken og utløserbryteren trykkes ikke inn samtidig.</li> <li>■ Bladet sitter fast.</li> <li>■ Batteripakken har elektronikkfeil. Se kapittelet "<b>Batterielektronikkfeilbeskyttelse</b>".</li> </ul>	<ul style="list-style-type: none"> <li>■ Fest batteripakken til hekksaksen.</li> <li>■ Ta ut batteripakken, sjekk kontaktene og sett inn batteripakken på nytt.</li> <li>■ Lad batteripakken.</li> <li>■ Ta ut batteripakken og avkjøl batteripakken til temperaturen synker under 67°C.</li> <li>■ Ta ut batteripakken og avkjøl hekksaksen til temperaturen synker under 80°C.</li> <li>■ Plasser batteripakken og maskinen i romtemperatur (over 0°C) og lad opp batteripakken helt. Kontakt EGO kundeservice hvis maskinen fortsatt ikke fungerer.</li> <li>■ Flytt låsespaken fremover og trykk på utløserbryteren samtidig.</li> <li>■ Fjern batteripakken fra maskinen, fjern hindringen forsiktig, sett deretter inn batteripakken igjen og start maskinen på nytt.</li> <li>■ Bytt ut batteripakken eller kontakt EGO kundeservicesenter.</li> </ul>
Mye vibrasjoner eller støy.	<ul style="list-style-type: none"> <li>■ Tørre eller korroderte kniver.</li> <li>■ Blader eller bladstøtte er bøyd.</li> <li>■ Bøyde eller skadede tenner.</li> <li>■ Løse bolter.</li> </ul>	<ul style="list-style-type: none"> <li>■ Smør knivene ved å følge instruksjonene i avsnittet "<b>SMØRING AV KNIVENE</b>" i denne håndboken.</li> <li>■ Bytt ut med et nytt blad eller støtte. Kontakt et EGO-servicesenter for å få byttet ut bladet eller bladholderen.</li> <li>■ Bytt ut med et nytt blad. Kontakt EGO-servicesenter for bladbytteservice.</li> <li>■ Kontroller alle løse bolter. Bruk en justerbar skiffenøkkel og den medfølgende sekskantnøkkelen for å stramme de løse boltene.</li> </ul>

NO

## GARANTI

### EGO GARANTIPOLITIKK

Besøk nettstedet [egopowerplus.eu](http://egopowerplus.eu) for fullstendige vilkår og betingelser for EGO-garantipolicyen.

## ПРОЧИТАЙТЕ ВСЕ ИНСТРУКЦИИ!



**ПРОЧИТАЙТЕ РУКОВОДСТВО ПОЛЬЗОВАТЕЛЯ**

**⚠ ПРЕДУПРЕЖДЕНИЕ.** Для обеспечения безопасности и надежности устройства его ремонт должен выполнять квалифицированный специалист.

**⚠ ПРЕДУПРЕЖДЕНИЕ.** Перед использованием устройства внимательно прочитайте все инструкции в данном руководстве пользователя и ознакомьтесь с предупреждающими символами безопасности, такими как **ОПАСНОСТЬ**, **ПРЕДУПРЕЖДЕНИЕ** и **ВНИМАНИЕ**. Несоблюдение всех приведенных ниже инструкций может привести к поражению электрическим током, возникновению пожара и (или) получению серьезных травм.

**СОХРАНИТЕ ВСЕ ПРЕДУПРЕЖДЕНИЯ И ИНСТРУКЦИИ ДЛЯ ИСПОЛЬЗОВАНИЯ В БУДУЩЕМ.**

## СИМВОЛЫ БЕЗОПАСНОСТИ

**⚠ ПРЕДУПРЕЖДЕНИЕ.** В результате работы электроинструмента в глаза могут попасть посторонние предметы, что приведет к серьезному повреждению глаз. Перед началом использования электроинструмента всегда надевайте защитную маску или защитные очки с боковыми щитками и полнопрофильную защитную маску (при необходимости). Поверх очков или стандартных защитных очков рекомендуется надевать безопасную маску с широким обзором.

RU



Предупреждение об опасности



Гарантированный уровень звуковой мощности.  
Уровень шума в окружающей среде в соответствии с директивой ЕС.



Используйте защитные очки.



Используйте защитный головной убор.



Всегда держите руки и ноги подальше от режущего инструмента.



Используйте защитные перчатки.



Bluetooth®

IPX5 Защита от струй воды  
об/мин В минуту



Прочитайте руководство по эксплуатации, чтобы уменьшить риск получения травм.



Во избежание риска поражения электрическим током работайте на расстоянии не менее 15 м от линий электропередач. Контакт с линиями электропередач или использование устройства рядом с ними может привести к серьезной травме или смертельному поражению электрическим током.



Соответствует основным требованиям стандартов безопасности Европейских директив.



Данное изделие соответствует действующему законодательству Великобритании.



Неисправные электрические устройства нельзя выбрасывать вместе с бытовым мусором. Сдавайте их в авторизованные пункты сбора и утилизации.



Постоянный ток



Напряжение



Миллиметр



Скорость работы без нагрузки

**ПРИМЕЧАНИЕ.** Словесный знак и логотип Bluetooth® являются зарегистрированными товарными знаками, принадлежащими Bluetooth SIG, Inc. и любое использование таких знаков компанией EGO осуществляется на основании лицензии.

## ТЕХНИЧЕСКИЕ ХАРАКТЕРИСТИКИ

Номинальное напряжение	56 V	
$n_0$	Низкая скорость: 1600 об/мин Средняя скорость: 1800 об/мин Высокая скорость: 2000 об/мин	
Длина резания	530 мм	
Производительность резания	28 мм	
Масса (без аккумулятора и щитка)	4,8 кг	
Рекомендуемая рабочая температура	0 - 40°C	
Рекомендуемая температура хранения	-20°C - 70°C	
Рекомендуемая температура зарядки	5°C - 40°C	
Измеренный уровень звуковой мощности $L_{WA}$	101 дБ (A) K=1,1 дБ (A)	
Уровень звукового давления в рабочем состоянии $L_{PA}$	81 дБ (A) K=1,1 дБ (A)	
Гарантированный уровень звуковой мощности $L_{WA}$ (в соответствии с 2000/14/ЕС)	102 дБ (A)	
Вибрация $a_h$	Передняя рукоятка	3,9 м/с <sup>2</sup> K=1,5 м/с <sup>2</sup>
	Задняя рукоятка	3,5 м/с <sup>2</sup> K=1,5 м/с <sup>2</sup>

- Указанное общее значение вибрации было определено с помощью стандартного теста и может быть использовано для сравнения разных инструментов.
- Указанное общее значение вибрации также может использоваться для предварительной оценки уровня воздействия.

**ПРИМЕЧАНИЕ.** Реальное вибрационное воздействие электроинструмента может отличаться от указанного в зависимости от способа использования. В целях безопасности оператор должен надевать перчатки и средства защиты органов слуха во время использования устройства.

## ОПИСАНИЕ

### ЧАСТИ КУСТОРЕЗА (Рис. А1)

1. Наплечный ремень

2. Вал
3. Щиток для защиты руки
4. Передняя рукоятка
5. Индикатор состояния аккумулятора
6. Индикатор скорости
7. Индикатор Bluetooth®
8. Кнопка режима скорости
9. Задняя рукоятка
10. Курок
11. Рычаг блокировки
12. Петля для наплечного ремня
13. Вспомогательная рукоятка
14. Рычаг фиксации
15. Ручка регулировки угла режущего элемента
16. Фиксатор
17. Защита наконечника
18. Режущий элемент
19. Опора режущего элемента
20. Шестигранный ключ
21. Чехол режущего элемента
22. Кнопка фиксации аккумулятора
23. Защелка

### КОМПЛЕКТ ПОСТАВКИ (РИС. А1)

### СБОРКА

**⚠ ПРЕДУПРЕЖДЕНИЕ.** Если какие-либо части повреждены или отсутствуют, не используйте устройство, пока они не будут установлены. Использование устройства в случае повреждения или отсутствия частей может привести к получению серьезной травмы.

**⚠ ПРЕДУПРЕЖДЕНИЕ.** Не пытайтесь изменить конструкцию устройства или создать не рекомендованные для него дополнительные приспособления. Подобное изменение считается ненадлежащим использованием и способствует возникновению опасной ситуации, которая приведет к получению серьезной травмы.

RU

**⚠ ПРЕДУПРЕЖДЕНИЕ.** Чтобы предотвратить случайное включение устройства и получение серьезной травмы, перед сборкой извлеките аккумулятор.

## МОНТАЖ И РЕГУЛИРОВКА ВСПОМОГАТЕЛЬНОЙ РУКОЯТКИ

1. Остановите двигатель и извлеките аккумулятор.
2. Ослабьте и снимите быстроразъемный рычаг, зажимной блок и барашковую гайку со вспомогательной рукоятки (Рис. В1).

В-1	Вспомогательная рукоятка	В-3	Барашковая гайка
В-2	Быстроразъемный рычаг	В-4	Зажимной блок

3. Установите вспомогательную рукоятку на вал между петель наплечного ремня и передней рукояткой. Вставьте зажимной блок в углубление рукоятки (Рис. В2).
4. Установите быстроразъемный рычаг и затяните барашковую гайку. Убедитесь, что вспомогательная рукоятка расположена вертикально и направлена к верхней части задней рукоятки (Рис. В3).
5. Потяните быстроразъемный рычаг вверх, чтобы переместить или повернуть вспомогательную рукоятку в удобное рабочее положение (Рис. В4).
6. Зажмите быстроразъемный рычаг, чтобы зафиксировать вспомогательную рукоятку на месте.

## УСТАНОВКА НАПЛЕЧНОГО РЕМНЯ

Нажмите на карабин ремня, чтобы открыть его, и присоедините к петле наплечного ремня (Рис. С1).

Существует два способа отсоединения ремня. Снимите его непосредственно с плеча (Рис. С2) или нажмите на карабин и отсоедините от петли наплечного ремня (Рис. С3).

При ношении ремня никакие другие носимые устройства не должны мешать освобождению и снятию ремня.

**⚠ ПРЕДУПРЕЖДЕНИЕ.** В случае возникновения чрезвычайной ситуации немедленно снимите ремень с плеча любым способом.

Не используйте одинарный и двойной наплечные ремни одновременно.

## РАСКЛАДЫВАНИЕ И СКЛАДЫВАНИЕ РЕЖУЩИХ ЭЛЕМЕНТОВ

### Раскладывание

1. Убедитесь, что чехол режущего элемента находится на месте, а аккумулятор извлечен из кустореза.
2. Нажмите на нижнюю часть щитка для защиты руки назад по направлению к вспомогательной рукоятке, чтобы снять защиту наконечника с опорного блока на щитке для защиты руки (Рис. D1).
3. Нажмите и удерживайте рычаг фиксации. Поверните ручку регулировки угла режущего элемента, чтобы разложить режущие элементы из положения хранения в желаемое положение для резки (Рис. D1, D2).

D-1	Защита наконечника	D-4	Стопорный штифт
D-2	Опорный блок	D-5	Фиксатор
D-3	Щиток для защиты руки		

4. Отпустите рычаг фиксации. Должен быть слышен щелчок, который указывает на то, что стопорный штифт вошел в один из фиксаторов.

### Складывание (Рис. D3)

1. Убедитесь, что чехол режущего элемента находится на месте, а аккумулятор извлечен из кустореза.
2. Нажмите и удерживайте рычаг фиксации. Поверните ручку регулировки угла режущего элемента, чтобы сложить режущие элементы вдоль вала.
3. Отпустите рычаг фиксации.
4. Нажмите на нижнюю часть щитка для защиты руки назад по направлению к вспомогательной рукоятке, чтобы защита наконечника встала на место, затем отпустите щиток, чтобы защита наконечника опиралась на опорный блок.

## РЕГУЛИРОВКА УГЛА НАКЛОНА РЕЖУЩИХ ЭЛЕМЕНТОВ (РИС. Е)

Угол наклона режущих элементов можно регулировать в 3 различных положениях ВВЕРХ и 6 положениях ВНИЗ для достижения правильного рабочего положения. Перед началом работы с кусторезом установите режущую головку в подходящее рабочее положение.

1. Убедитесь, что чехол режущего элемента находится на месте, а аккумулятор извлечен из кустореза.
2. Нажмите и удерживайте рычаг фиксации. Поверните ручку регулировки угла режущего элемента, чтобы установить режущие элементы в желаемое положение (Рис. D2).
3. Отпустите рычаг фиксации. Должен быть слышен щелчок, который указывает на то, что стопорный штифт вошел на место.

**ПРИМЕЧАНИЕ.** Убедитесь, что стопорный штифт надежно вошел в один из фиксаторов.

## ИСПОЛЬЗОВАНИЕ

**⚠ ПРЕДУПРЕЖДЕНИЕ.** Никогда не работайте с инструментом вблизи линий электропередач, электрических кабелей или других источников электричества. Если в режущие элементы попал электропровод, **НЕ ПРИКАСАЙТЕСЬ К РЕЖУЩИМ ЭЛЕМЕНТАМ И НЕИЗОЛИРОВАННОЙ ШТАНГЕ! ОНИ МОГУТ БЫТЬ ПОД НАПРЯЖЕНИЕМ И ОЧЕНЬ ОПАСНЫ!** Продолжайте удерживать кусторез за изолированную заднюю рукоятку или отложите в сторону безопасным способом. Прежде чем удалить застрявший в режущем элементе провод, отключите поврежденный провод от электросети. Контакт ножа с другими проводящими ток частями кустореза или электрическими кабелями и проводами может привести к смерти от электрошока или серьезным травмам.

**⚠ ПРЕДУПРЕЖДЕНИЕ.** Не допускайте небрежности и беспечности при работе с устройством. Помните, что потери бдительности на долю секунды достаточно для получения серьезной травмы.

**⚠ ПРЕДУПРЕЖДЕНИЕ.** Всегда надевайте защитные очки с боковыми щитками, а также используйте защиту органов слуха. В противном случае выбрасываемые предметы могут попасть в глаза, что приведет к получению серьезной травмы.

**⚠ ПРЕДУПРЕЖДЕНИЕ.** Чтобы предотвратить случайное включение устройства и получение серьезной травмы, извлекайте аккумулятор перед выполнением сборки, регулировки и очистки, а также когда устройство не используется.

**⚠ ПРЕДУПРЕЖДЕНИЕ.** Не используйте насадки или дополнительные приспособления, не рекомендованные производителем устройства. Использование нерекондованных насадок и дополнительных приспособлений может привести к серьезным травмам.

Перед каждым использованием полностью проверяйте устройство на наличие поврежденных, отсутствующих или плохо закрепленных частей, таких как винты, гайки, болты, заглушки и т. д. Надежно закрепите все фиксаторы и заглушки и не пользуйтесь устройством до тех пор, пока не будут заменены поврежденные или отсутствующие части.

### ПРИМЕНЕНИЕ

Изделие можно использовать во время дождя. Инструмент можно использовать для обрезки низкой и высокой живой изгороди, кустарника, поросли и аналогичных материалов диаметром не более 28 мм.

**ПРИМЕЧАНИЕ:** Инструмент должен использоваться только по назначению. Любое другое использование, кроме упомянутого, считается ненадлежащим.

### СНЯТИЕ И УСТАНОВКА ЧЕХЛА РЕЖУЩЕГО ЭЛЕМЕНТА (РИС. F)

**⚠ ПРЕДУПРЕЖДЕНИЕ.** При снятии или установке чехла всегда надевайте перчатки. Остерегайтесь режущего элемента и берегите руки от порезов.

1. Кусторез поставляется с установленным чехлом режущего элемента. Перед использованием сдвиньте чехол вдоль режущих элементов и снимите.
2. После использования, а также перед хранением или транспортировкой кустореза очистите режущий элемент и наденьте чехол по всей длине и убедитесь, что открытая сторона направлена вверх.

### УСТАНОВКА И СНЯТИЕ АККУМУЛЯТОРА

Используйте только аккумуляторы и зарядные устройства EGO, указанные на Рис. A2.

**ПРИМЕЧАНИЕ.** Перед первым использованием полностью зарядите аккумулятор.

#### Установка (Рис. G1)

Совместите ребра аккумулятора с монтажными пазами в аккумуляторном отсеке и задвиньте аккумулятор до щелчка.

#### Снятие (Рис. G2)

Нажмите кнопку фиксации аккумулятора и извлеките аккумулятор.

**⚠ ПРЕДУПРЕЖДЕНИЕ.** Всегда следите за положением своих ног, а за также за местонахождением детей и животных, когда нажимаете на кнопку фиксации аккумулятора. Падение

RU

аккумулятора может привести к серьезным травмам. НИКОГДА не извлекайте аккумулятор, если находитесь на возвышенности.

## ОБРАЩЕНИЕ С УСТРОЙСТВОМ

Удерживайте кусторез одной рукой за заднюю рукоятку, а другой — за переднюю или вспомогательную рукоятку (Рис. Н1, Н2).

**⚠ ПРЕДУПРЕЖДЕНИЕ.** Всегда держите кусторез обеими руками за рукоятки. Никогда не управляйте кусторезом одной рукой, чтобы другой держать кустарник. Несоблюдение данного требования может привести к получению серьезных травм.

## ВКЛЮЧЕНИЕ И ВЫКЛЮЧЕНИЕ УСТРОЙСТВА

Перед использованием устройства снимите чехол с режущего элемента и возьмите кусторез обеими руками за заднюю и переднюю рукоятки. Затем примите устойчивое вертикальное положение, соблюдая надлежащее расстояние для работы. Убедитесь, что режущий элемент не соприкасается с поверхностью земли и другими объектами.

RU

## Запуск (Рис. J)

1. Переместите рычаг блокировки вперед, а затем нажмите на курок.
2. Чем сильнее нажат курок, тем выше скорость. Отрегулируйте скорость в соответствии с выполняемой задачей.

**ПРИМЕЧАНИЕ.** Двигатель запускается только при перемещении рычага блокировки вперед и одновременном нажатии курка.

## Остановка

Чтобы остановить устройство, отведите его в сторону от места резки и отпустите курок.

**⚠ ПРЕДУПРЕЖДЕНИЕ.** Во время перерывов в работе и после ее окончания всегда извлекайте аккумулятор из устройства.

## ИЗМЕНЕНИЕ РЕЖИМА СКОРОСТИ (РИС. К)

Устройство имеет три режима скорости. Скорость меняется при каждом нажатии кнопки режима скорости.

Выбранная скорость отображается с помощью индикаторов: для низкой скорости светится один индикатор, для средней — два и для высокой — три. Режим низкой скорости обеспечивает лучший контроль над устройством и более длительное время работы без подзарядки.

**ПРИМЕЧАНИЕ.** Режим скорости может быть установлен до включения устройства ИЛИ во время его работы.

Когда устройство перезапускается после перерыва, используется ранее установленный режим скорости.

К-1	Индикатор скорости	К-3	Кнопка режима скорости
К-2	Индикатор Bluetooth®	К-4	Индикатор состояния аккумулятора

## ИНДИКАТОР СОСТОЯНИЯ АККУМУЛЯТОРА И ИНДИКАТОР СКОРОСТИ (РИС. К)

Индикатор состояния аккумулятора показывает уровень заряда и рабочее состояние аккумуляторной батареи, а индикатор скорости показывает рабочее состояние устройства, как показано в таблице ниже. Индикатор состояния аккумулятора и индикатор скорости светятся, когда устройство запущено ИЛИ нажата кнопка режима скорости.



Индикаторы		Значение	
Индикатор состояния аккумулятора	Светится зеленым		Уровень заряда аккумулятора от 20 до 100%.
	Мигает зеленым		Уровень заряда аккумулятора от 10 до 20%.
	Светится красным		Уровень заряда аккумулятора менее 10%.
	Мигает красным		Заряд аккумулятора почти истощен и его необходимо немедленно зарядить.
	Светится оранжевым		Перегрев аккумулятора. Дайте аккумулятору остыть, пока температура не упадет ниже 67 °С. См. раздел <b>Защита аккумулятора от перегрева</b> .
	Попеременно мигает красным и зеленым		Ошибка электроники аккумуляторной батареи. Замените аккумулятор или обратитесь в сервисный центр EGO. См. раздел <b>Защита от ошибок электроники аккумулятора</b> .
Индикатор скорости (на рисунке показана высокая скорость)	Светится зеленым		Устройство работает нормально.
	Светится оранжевым		Устройство перегрелось. Дайте устройству остыть, пока температура не упадет ниже 80 °С. См. раздел <b>Защита устройства от перегрева</b> .
	Мигает оранжевым		Устройство перегружено. См. раздел <b>Защита устройства от перегрузки</b> .

**RU**

### Защита аккумулятора от перегрева

Если во время работы температура аккумулятора превышает 70 °С, система защиты немедленно отключает устройство, чтобы защитить аккумулятор от повреждения. Индикатор состояния аккумулятора будет светиться оранжевым. Отпустите курок и подождите, пока аккумулятор остынет и индикатор станет зеленым, затем перезапустите устройство.

### Защита от ошибок электроники аккумулятора

При возникновении ошибки электроники аккумулятора индикатор состояния аккумулятора будет попеременно мигать красным и зеленым, и устройство выключится через 3 секунды. Замените аккумулятор или обратитесь в сервисный центр EGO.

### Защита устройства от перегрузки

Устройство оборудовано встроенной системой защиты электрических компонентов от перегрузки. В случае перегрузки двигатель останавливается, а индикатор скорости начинает мигать оранжевым светом. Извлеките аккумулятор из устройства, затем снова установите и перезапустите устройство. Уменьшите нагрузку на устройство, не используйте слишком длинную леску и не обрезайте слишком густую растительность.

### Защита устройства от перегрева

Если во время работы температура устройства превышает 90 °С, система защиты немедленно отключает его для защиты от повреждения. Индикатор скорости будет светиться оранжевым. Отпустите курок и подождите, пока устройство остынет и индикатор скорости станет зеленым, затем перезапустите устройство.

## КОММУНИКАЦИОННЫЕ ТЕХНОЛОГИИ

Для получения информации и полного списка наших продуктов и услуг, включая инструкции по подключению, отсканируйте QR-код ниже или посетите сайт [www.egopowerplus.eu/connect](http://www.egopowerplus.eu/connect).



## ИСПОЛЬЗОВАНИЕ КУСТОРЕЗА

**⚠ ПРЕДУПРЕЖДЕНИЕ.** Не срежьте сразу большие объемы и не пытайтесь прорезать плотный кустарник. В противном случае ножи запутаются, а производительность резки снизится.

**⚠ ПРЕДУПРЕЖДЕНИЕ.** Чтобы предотвратить получение серьезных травм, держите руки подальше от режущего элемента. Не убирайте срезанные части и не держите обрезаемые части во время вращения режущих элементов. Прежде чем очистить режущий элемент от застрявшего материала, убедитесь, что режущий элемент полностью остановился и аккумулятор извлечен из устройства. При обращении с инструментом не беритесь за открытые режущие элементы или режущие края.

**⚠ ПРЕДУПРЕЖДЕНИЕ.** Очищайте обрабатываемый участок перед каждым использованием инструмента. Удалите все предметы, такие как кабели, осветительные приборы, проволока или веревки, которые могут запутаться в режущих элементах и создать риск получения серьезных травм.

**ПРИМЕЧАНИЕ.** При подравнивании подроста выполняйте широкие махи (подобно подметанию), чтобы подача стволов выполнялась непосредственно в ножи. У более старых зарослей стволы толще и их легче всего обрезать движением распиливания. Для обрезки крупных стволов используйте ручную пилу или пилу для обрезки ветвей.

### Резка близко к земле

1. Установите режущие элементы под подходящим углом.
2. Перемещайте кусторез вправо и влево по дуге и не опускайте режущий элемент на землю (Рис. L).

### Подрезание боковой части живой изгороди (Рис. M1, M2)

1. Установите режущие элементы под подходящим углом.

2. Медленно перемещайте кусторез вверх и вниз по дуге, двигаясь вдоль живой изгороди.

### Срезание верхней части живой изгороди (Рис. N)

1. Держите режущие элементы под углом от 0° до 10° к верхушке живой изгороди.
2. Во время стрижки перемещайте кусторез горизонтально и по дуге.

### Резка над головой (Рис. P1, P2)

1. Установите режущие элементы под подходящим углом.
2. Удерживайте инструмент и медленно перемещайте по дуге, чтобы максимально использовать его длину.

**⚠ ПРЕДУПРЕЖДЕНИЕ.** Любое рабочее положение выше уровня головы является утомительным. Чтобы свести к минимуму риск несчастных случаев, работайте в таком положении только в течение коротких промежутков времени. Установите максимальный угол режущего элемента, чтобы инструмент можно было удерживать в более низком и удобном положении и при этом обеспечить необходимую эффективность.

## ОБСЛУЖИВАНИЕ

**⚠ ПРЕДУПРЕЖДЕНИЕ.** При ремонте используйте только идентичные запасные части. Использование других запасных частей может привести к возникновению опасной ситуации или повреждению устройства. Для обеспечения безопасности и надежности устройства его ремонт должен выполнять квалифицированный специалист.

**⚠ ПРЕДУПРЕЖДЕНИЕ.** Во избежание травм всегда извлекайте аккумулятор из устройства перед чисткой или обслуживанием.

**⚠ ПРЕДУПРЕЖДЕНИЕ.** Ножи очень острые. При работе с режущим элементом надевайте нескользящие, сверхпрочные защитные перчатки. Не помещайте руки или пальцы между ножами и в любое другое положение, где они могут быть защемлены или отрезаны. НИКОГДА не прикасайтесь к ножам и не ремонтируйте устройство, если в нем установлен аккумулятор.

## ОЧИСТКА

- Используйте мягкую щетку, чтобы удалить загрязнения из воздухозаборных отверстий и с режущего элемента.
- Для удаления смолы и других липких загрязнений распылите на режущий элемент растворитель для

RU

смола. Запустите двигатель на короткое время, чтобы растворитель равномерно распределился по режущему элементу.

- Протрите поверхность сухой тканью.

**⚠ ПРЕДУПРЕЖДЕНИЕ.** Не используйте растворители для очистки пластиковых частей. Большинство пластиковых частей чувствительны к различным бытовым растворителям. Для очистки от грязи, пыли, масла, смазки и т. п. используйте чистую ткань.

Все работы по обслуживанию кустореза, кроме тех, которые описаны в инструкциях по обслуживанию, должны выполняться компетентными специалистами.

### ЗАТОЧКА РЕЖУЩИХ ЭЛЕМЕНТОВ

Если эффективность резки начинает снижаться, необходимо заточить режущие элементы. Рекомендуется, чтобы заточку выполнил квалифицированный специалист.

**ПРИМЕЧАНИЕ.** Не используйте кусторез с тупыми или поврежденными режущими элементами. Это может вызвать перегрузку и стать причиной неудовлетворительных результатов резки.

### СМАЗКА РЕЖУЩЕГО ЭЛЕМЕНТА (Рис. Q)

Для обеспечения наилучшей производительности и увеличения срока службы кустореза смазывайте его легким машинным маслом перед каждым использованием и после него.

1. Извлеките аккумулятор из кустореза.
2. Положите устройство на ровную поверхность. Нанесите легкое машинное масло вдоль края верхнего режущего элемента.

**ПРИМЕЧАНИЕ.** Если необходимо использовать кусторез в течение длительного времени, рекомендуется сделать перерыв, извлечь аккумулятор и смазать режущий элемент.

**ПРИМЕЧАНИЕ.** Если верхние режущие элементы полностью совмещены с нижними, запустите кусторез, а затем остановите, чтобы сместить режущие элементы перед смазкой.

**ПРИМЕЧАНИЕ.** Не используйте кусторез с тупыми или поврежденными режущими элементами. Это может вызвать перегрузку и стать причиной неудовлетворительных результатов резки.

### СМАЗКА ШЕСТЕРНЕЙ РЕДУКТОРА

Для максимальной эффективности и продления срока службы смазывайте редуктор специальной смазкой (4–5 мл) после каждых 50 часов эксплуатации.

Специальная смазка должна удовлетворять следующим требованиям.

1. Соответствие стандарту DIN51818: степень конусной пенетрации NLGI-2.
2. Состоит из полиуретановых загустителей и синтетического смазочного масла.
3. Отличный низкотемпературный запуск, EP, механическая резка, устойчивость к истиранию и свойства окислительной стабильности.
4. Диапазон рабочей температуры от –40 до 180 °С.

**Извлеките аккумулятор и уплотнительные болты (Рис. R1, R2, R3).**

**ПРИМЕЧАНИЕ.** Для извлечения уплотнительных болтов 1–4 используйте шестигранный ключ 5 мм (не входит в комплект), для извлечения уплотнительного болта 5 используйте входящий в комплект шестигранный ключ.

Добавьте смазку в редуктор через смазочное отверстие.

RU

R-1	Уплотнительный болт 1	R-4	Уплотнительный болт 4
R-2	Уплотнительный болт 2	R-5	Уплотнительный болт 5
R-3	Уплотнительный болт 3		

**⚠ ПРЕДУПРЕЖДЕНИЕ.** Не потеряйте уплотнительный болт 4. Эксплуатация устройства без этого болта может привести к травмам пользователя. Перед использованием устройства обязательно установите болт на место.

### ТРАНСПОРТИРОВКА И ХРАНЕНИЕ

- Перед хранением или транспортировкой кустореза всегда устанавливайте чехол режущего элемента. Будьте осторожны с острыми зубьями режущего элемента. Для экономии места рекомендуется сложить кусторез в положение для хранения (см. Рис. D1).
- Перед помещением на хранение тщательно очистите кусторез.
- Храните кусторез в сухом, хорошо проветриваемом помещении, недоступном для детей.
- Храните вдали от источников коррозии, таких как садовые удобрения и техническая соль.



### Защита окружающей среды



Не выбрасывайте электроприборы, зарядные устройства и аккумуляторные батареи вместе с бытовыми отходами!

Отправьте данное изделие на переработку в специализированное предприятие или сдайте его для отдельного сбора.

Электроинструменты должны быть возвращены на перерабатывающее предприятие, не наносящее ущерба окружающей среде.

RU

## УСТРАНЕНИЕ НЕПОЛАДOK

ПРОБЛЕМА	ПРИЧИНА	РЕШЕНИЕ
Кусторез не работает.	<ul style="list-style-type: none"> <li>■ Аккумулятор не установлен в кусторез.</li> <li>■ Нет электрического контакта между кусторезом и аккумулятором.</li> <li>■ Аккумулятор разряжен.</li> <li>■ Аккумулятор перегрелся. См. раздел <b>Защита аккумулятора от перегрева.</b></li> <li>■ Кусторез перегрелся. См. раздел <b>Защита устройства от перегрева.</b></li> <li>■ Кусторез используется при низкой температуре.</li> <li>■ Рычаг блокировки и курковый переключатель не зажаты одновременно.</li> <li>■ Режущий элемент заклинило.</li> <li>■ Ошибка электроники аккумуляторной батареи. См. раздел <b>Защита от ошибок электроники аккумулятора.</b></li> </ul>	<ul style="list-style-type: none"> <li>■ Установите аккумулятор в кусторез.</li> <li>■ Извлеките аккумулятор, проверьте контакты и установите его снова.</li> <li>■ Зарядите аккумулятор.</li> <li>■ Извлеките аккумулятор и дайте ему остыть, пока температура не опустится ниже 67 °С.</li> <li>■ Извлеките аккумулятор и охлаждайте кусторез, пока температура не опустится ниже 80 °С.</li> <li>■ Уберите аккумулятор и кусторез в помещение с комнатной температурой (выше 0°С) и полностью зарядите аккумулятор. Если устройство по-прежнему не работает, обратитесь в сервисный центр EGO.</li> <li>■ Переместите рычаг блокировки вперед и одновременно нажмите на курок.</li> <li>■ Извлеките аккумулятор из устройства, удалите застрявшие материалы, затем установите аккумулятор на место и снова запустите устройство.</li> <li>■ Замените аккумулятор или обратитесь в сервисный центр EGO.</li> </ul>
Сильная вибрация или шум.	<ul style="list-style-type: none"> <li>■ Сухие или ржавые режущие элементы.</li> <li>■ Режущий элемент или его основание погнуты.</li> <li>■ Согнутый или поврежденный зубец на режущем элементе.</li> <li>■ Ослабленные болты.</li> </ul>	<ul style="list-style-type: none"> <li>■ Смажьте режущий элемент в соответствии с инструкциями в разделе <b>СМАЗКА РЕЖУЩЕГО ЭЛЕМЕНТА</b> настоящего руководства.</li> <li>■ Замените режущий элемент или его основание. Обратитесь в сервисный центр EGO для замены режущего элемента или его основания.</li> <li>■ Замените режущий элемент. Обратитесь в сервисный центр EGO для замены режущего элемента.</li> <li>■ Проверьте все ослабленные болты. Используйте разводной ключ и входящий в комплект шестигранный ключ, чтобы затянуть ослабленные болты.</li> </ul>

RU



## ГАРАНТИЯ

### ГАРАНТИЙНАЯ ПОЛИТИКА EGO

Посетите веб-сайт [egopowerplus.eu](http://egopowerplus.eu), чтобы ознакомиться со всеми условиями и сроками гарантийной политики EGO.

RU

## PRZECZYTAJ WSZYSTKIE INSTRUKCJE!



### PRZECZYTAJ INSTRUKCJĘ OBSŁUGI

**⚠ OSTRZEŻENIE:** Aby zagwarantować bezpieczeństwo i niezawodność, wszystkie naprawy powinny być wykonywane przez wykwalifikowanych techników serwisu.

**⚠ OSTRZEŻENIE:** Przed użyciem narzędzia należy koniecznie przeczytać ze zrozumieniem wszystkie instrukcje dotyczące bezpieczeństwa podane w podręczniku użytkownika, łącznie z wszystkimi symbolami ostrzegawczymi takimi jak „NIEBEZPIECZEŃSTWO”, „OSTRZEŻENIE” i „OSTROŻNIE”. Niestosowanie się do wszystkich podanych niżej instrukcji może doprowadzić do porażenia prądem, pożaru i/lub poważnych urazów ciała.

**WSZYSTKIE OSTRZEŻENIA I INSTRUKCJE NALEŻY ZACHOWAĆ NA PRZYSZŁOŚĆ.**

## SYMBOLE BEZPIECZEŃSTWA

**⚠ OSTRZEŻENIE:** Praca elektronarzędziami może spowodować wyrzucenie ciał obcych w oczy użytkownika, co może doprowadzić do poważnych urazów oczu. Przed rozpoczęciem pracy elektronarzędziem należy zawsze założyć gogle ochronne lub okulary z osłonami bocznymi, a w stosownych przypadkach także pełną osłonę na twarz. Zalecamy nakładanie na zwykłe okulary maski zabezpieczającej o szerokim polu widzenia lub stosowanie standardowych okularów zabezpieczających z osłonami bocznymi.



Ostrzeżenie dotyczące bezpieczeństwa



Gwarantowany poziom mocy akustycznej. Emisja hałasu do środowiska zgodnie z dyrektywą Wspólnoty Europejskiej.



Noś okulary ochronne



Noś kask ochronny



Ręce i stopy trzymać z dala od elementów tnących



Noś rękawice ochronne



Bluetooth®

IPX5

Ochrona przed strumieniami wody

... /min Na minutę



Aby ograniczyć ryzyko urazów, użytkownik musi przeczytać instrukcję operatora.



Aby nie dopuścić do porażenia prądem, nie należy używać narzędzia w odległości mniejszej niż 15 m od napowietrznych linii wysokiego napięcia. Dotknięcie lub używanie w pobliżu przewodów elektroenergetycznych może doprowadzić do poważnych urazów lub porażenia prądem ze skutkiem śmiertelnym.



Ten produkt jest zgodny z obowiązującymi dyrektywami WE.



Produkt jest zgodny z dyrektywami obowiązującymi w Wielkiej Brytanii.



Zużytych wyrobów elektrycznych nie należy wyrzucać razem ze zwykłymi odpadami domowymi. Należy je oddać do autoryzowanego punktu recyklingu.



Prąd stały

V

Napięcie

mm

Milimetr

n<sub>0</sub>

Prędkość bez obciążenia

PL

**INFORMACJA:** Znak słowny i logo Bluetooth® są zastrzeżonymi znakami towarowymi firmy Bluetooth SIG, inc. a każde użycie w/w znaków przez firmę EGO odbywa się na podstawie licencji.

## SPECYFIKACJA

Napięcie znamionowe	56 V ---	
$n_0$	Mała prędkość: 1600 /min Średnia prędkość: 1800 /min Duża prędkość: 2000 /min	
Długość cięcia	530 mm	
Grubość cięcia	28 mm	
Masa (bez akumulatora, osłony ostrza)	4,8 kg	
Zalecana temperatura użytkowania	0 - 40°C	
Zalecana temperatura przechowywania	-20°C - 70°C	
Zalecana temperatura ładowania	5°C - 40°C	
Zmierzony poziom mocy akustycznej $L_{WA}$	101 dB(A) K=1,1 dB(A)	
Poziom ciśnienia akustycznego w pozycji pracy $L_{PA}$	81 dB(A) K=1,1 dB(A)	
Gwarantowany poziom mocy akustycznej $L_{WA}$ (zgodnie z dyrektywą 2000/14/WE)	102 dB(A)	
Drgania $a_h$	Uchwyt przedni	3,9 m/s <sup>2</sup> K=1,5 m/s <sup>2</sup>
	Uchwyt tylny	3,5 m/s <sup>2</sup> K=1,5 m/s <sup>2</sup>

- Deklarowana całkowita wartość drgań została zmierzona zgodnie ze standardowymi metodami testowania i może służyć do porównywania różnych narzędzi.
- Deklarowana całkowita wartość drgań może również służyć do wstępnej oceny narażenia na drgań.

**UWAGA:** Emisja drgań podczas rzeczywistego stosowania elektronarzędzia może się różnić od deklarowanej wartości, w której narzędzie jest używane. Aby się zabezpieczyć, w rzeczywistych warunkach użytkowania użytkownik powinien nosić rękawice i nauszniki ochronne.

## OPIS

### ZAPOZNANIE SIĘ Z NOŻYCAMI DO ŻYWOPLOTU (Rys. A1)

1. Pasek na ramię
2. Trzonek
3. Osłona ręki
4. Uchwyt przedni
5. Wskaźnik stanu akumulatora
6. Wskaźnik prędkości
7. Wskaźnik Bluetooth®
8. Przycisk trybu prędkości
9. Uchwyt tylny
10. Włacznik spustowy
11. Dźwignia odblokowująca
12. Obejma paska na ramię
13. Uchwyt pomocniczy
14. Dźwignia zwalnająca
15. Uchwyt kątowy ostrza
16. Blokada
17. Osłona końcówki
18. Ostrze
19. Wspornik ostrza
20. Klucz imbusowy
21. Osłona ostrza
22. Przycisk odblokowujący akumulator
23. Zatrzask

### LISTA ELEMENTÓW W OPAKOWANIU (RYS. A1)

## MONTAŻ

**⚠ OSTRZEŻENIE:** W przypadku braku lub uszkodzenia którejś z części nie należy uruchamiać urządzenia aż do momentu wymiany lub naprawy części. Używanie urządzenia z uszkodzonymi częściami lub gdy którejś z części brakuje może doprowadzić do poważnych urazów ciała.

**⚠ OSTRZEŻENIE:** Nie należy próbować przerabiać urządzenia lub tworzyć akcesoriów, które nie są zalecane do używania w produkcie. Wszelkie tego typu zmiany lub modyfikacje są niedozwolone i mogą prowadzić do niebezpiecznych sytuacji oraz poważnych urazów ciała.



**⚠ OSTRZEŻENIE:** Aby zapobiec przypadkowemu włączeniu, które mogłoby spowodować urazy ciała, na czas mocowania części należy zawsze wyjmować z maszyny akumulator.

## MONTAŻ I REGULACJA UCHWYTU POMOCNICZEGO

1. Wyłączyć silnik i wyjąć akumulator.
2. Poluzować i zdjąć z uchwytu pomocniczego dźwignię szybkiego odblokowywania, blok zaciskowy i nakrętkę motylkową (Rys. B1).

B-1	Uchwyt pomocniczy	B-3	Nakrętka motylkowa
B-2	Dźwignia szybkiego odblokowywania	B-4	Blok zaciskowy

3. Wcisnąć uchwyt pomocniczy na trzonek między obejmą paska na ramię a uchwytem przednim. Następnie włożyć blok zaciskowy w szczelinę uchwytu (Rys. B2).
4. Zamontować dźwignię szybkiego odblokowywania i dokręcić nakrętkę motylkową. Dopilnować, aby uchwyt pomocniczy był ustawiony do góry i skierowany w stronę górnej części uchwytu tylnego (Rys. B3).
5. Pociągnąć dźwignię szybkiego odblokowywania w górę, aby przesunąć/obrócić uchwyt pomocniczy do wygodnej pozycji roboczej (Rys. B4).
6. Zaciągnąć dźwignię szybkiego odblokowywania, aby zamocować uchwyt pomocniczy na miejscu.

## MONTAŻ PASKA NA RAMIĘ

Nacisnąć karabińczyk paska, aby go otworzyć i zamocować do obejm paska na ramię (Rys. C1).

Pasek można rozpiąć na dwa sposoby. Zdjąć go bezpośrednio z ramienia (Rys. C2) lub wcisnąć karabińczyk i wypiąć pasek na ramię z obejm paska na ramię (Rys. C3).

Podczas noszenia paska nie należy nosić niczego, co mogłoby przeszkadzać w odpięciu i zdjęciu paska.

**⚠ OSTRZEŻENIE:** W sytuacji awaryjnej pasek należy natychmiast zdjąć z ramion, niezależnie od sposobu jego założenia.

Nie należy używać jednocześnie paska zakładanego na jedno ramię i paska zakładanego na oba ramiona.

## ROZKŁADANIE I SKŁADANIE OSTRZY TNĄCYCH

### Rozkładanie

1. Upewnić się, że osłona ostrza jest założona na miejsce, a akumulator został wyjęty z nożyc do żywopłotu.

2. Popchnąć dolną część osłony ręki z powrotem w kierunku uchwytu pomocniczego, aby zwolnić osłonę końcówki z bloku wspornikowego na osłonie ręki (rys. D1).
3. Nacisnąć i przytrzymać dźwignię zwalnającą, obrócić uchwyt kątowy ostrza, aby rozłożyć ostrza tnące z pozycji przechowywania do żądanej pozycji cięcia (Rys. D1, D2).

D-1	Oslona końcówki	D-4	Bolec blokujący
D-2	Blok wspornikowy	D-5	Blokada
D-3	Oslona ręki		

4. Zwolnić dźwignię zwalnającą. Słyszalne kliknięcie wskazuje, że bolec blokujący jest zaczepiony o jedną z blokad.

### Składanie (rys. D3)

1. Upewnić się, że osłona ostrza jest założona na miejsce, a akumulator został wyjęty z nożyc do żywopłotu.
2. Nacisnąć i przytrzymać dźwignię zwalnającą i obrócić uchwyt kątowy ostrza, aby złożyć ostrza tnące obok trzonka.
3. Zwolnić dźwignię zwalnającą.
4. Popchnąć dolną część osłony ręki z powrotem w kierunku uchwytu pomocniczego, aby umożliwić wejście osłony końcówki, a następnie zwolnić osłonę ręki, aby upewnić się, że osłona końcówki spoczywa na bloku wspornikowym.

## REGULACJA KĄTA OSTRZY TNĄCYCH (RYS. E)

Aby uzyskać właściwą pozycję roboczą, kąt ostrzy tnących można regulować i ustawić w 3 różnych pozycjach W GÓRĘ i 6 pozycjach W DÓŁ. Przed przystąpieniem do pracy nożycami do żywopłotu głowicę tnącą należy ustawić w odpowiedniej pozycji roboczej.

1. Upewnić się, że osłona ostrza jest założona na miejsce, a akumulator został wyjęty z nożyc do żywopłotu.
2. Nacisnąć i przytrzymać dźwignię zwalnającą i obrócić uchwyt kątowy ostrza, aby obrócić ostrza tnące do żądanej pozycji cięcia (Rys. D2).
3. Zwolnić dźwignię zwalnającą. Słyszalne kliknięcie wskazuje, że bolec blokujący zaskoczył.

**UWAGA:** Prosimy sprawdzić i upewnić się, czy bolec blokujący jest bezpiecznie zaczepiony o jedną z blokad.

## UŻYTKOWANIE

**⚠ OSTRZEŻENIE:** Nigdy nie należy niczego przecinać w pobliżu przewodów elektroenergetycznych, kabli elektrycznych lub innych źródeł prądu. Jeśli ostrza zaklinują się na jakimkolwiek przewodzie elektrycznym lub kablu, **NIE WOLNO DOTYKAĆ OSTRZY ANI NIEIZOLOWANEGO TRZONKA! ELEMENTY TE MOGĄ BYĆ POD NAPIĘCIEM I MOGĄ BYĆ BARDZO NIEBEZPIECZNE.** Należy nadal trzymać nożyce do żywopłotu za izolowany uchwyt tylny lub odłożyć je w bezpieczny sposób. Następnie należy wyłączyć prąd doprowadzony do przewodu/kabla. Dopiero potem można spróbować wyplątać ostrza z przewodu lub kabla. Dotknięcie ostrza lub innych elementów przewodzących nożyc do żywopłotu lub dotknięcie kabli lub przewodów elektrycznych pod napięciem prowadzi do ciężkich urazów lub śmierci wskutek porażenia prądem.

**⚠ OSTRZEŻENIE:** Nie wolno dopuścić do tego, aby znajomość narzędzia doprowadziła do nieuwagi. Należy pamiętać, że do spowodowania poważnych obrażeń wystarczy zaledwie chwila nieuwagi.

**⚠ OSTRZEŻENIE:** Należy zawsze nosić środki ochrony oczu z osłonami bocznymi, a także środki ochrony uszu. Nieprzestrzeganie tego zalecenia może doprowadzić do poważnych obrażeń oczu odłamkiem lub skrawkiem materiału wyrzuconym przez pracujące narzędzie, a także grozi innymi możliwymi urazami.

**⚠ OSTRZEŻENIE:** Aby zapobiec przypadkowemu włączeniu, które mogłoby spowodować ciężkie urazy, na czas mocowania części, regulacji, czyszczenia lub gdy narzędzie nie jest używane, z narzędzia należy zawsze wyjmować akumulator.

**⚠ OSTRZEŻENIE:** Nie należy używać końcówek lub akcesoriów innych niż zalecane przez producenta produktu. Używanie końcówek lub akcesoriów innych niż zalecane może doprowadzić do poważnych obrażeń.

Przed każdym użyciem należy skontrolować cały produkt pod kątem uszkodzonych, brakujących lub obluźwionych części takich jak śruby, wkręty, nakrętki, nasadki itp. Wszystkie elementy połączeniowe i nasadki należy mocno dokręcić. Nie należy używać produktu zanim wszystkie brakujące lub uszkodzone części nie zostaną wymienione.

## ZASTOSOWANIA

Produkt może być używany podczas deszczu.

Produktu można używać do przycinania niskich i wysokich żywopłotów, krzewów, krzaków itp. o średnicy gałęzi do  $\varnothing 28$  mm.

**UWAGA:** Maszyny należy używać tylko do celów zgodnych z przeznaczeniem. Wszelkie inne zastosowania

uznaje się za niezgodne z przeznaczeniem.

## ZDEJMOWANIE/ZAKŁADANIE OSŁONY OSTRZA (Rys. F)

**⚠ OSTRZEŻENIE:** Podczas zdejmowania i zakładania osłony ostrza należy mieć zawsze założone rękawice ochronne. Należy uważać na ostrze i chronić ręce przed skaleczeniem ostrzem.

1. Nożyce do żywopłotu są dostarczane z założoną osłoną ostrza. Przed użyciem należy zsunąć osłonę ostrza wzdłuż grzbietu ostrza i zdjąć ją.
2. Po użyciu i przed schowaniem lub transportem nożyc do żywopłotu należy wyczyścić ostrze i wsunąć na nie osłonę, tak aby zakryć całą długość ostrza. Należy upewnić się, że strona otwarta jest skierowana do góry.

## WKŁADANIE/WYJMOWANIE AKUMULATORA

Do urządzenia należy używać wyłącznie ładowarek i akumulatorów marki EGO wymienionych na Rys. A2

**INFORMACJA:** Przed pierwszym użyciem akumulator należy całkowicie naładować.

## Wkładanie (Rys. G1)

Należy dopasować zębra akumulatora do szczelin montażowych w porcie na akumulator maszyny i wsunąć akumulator, aż zaskoczy na miejsce.

## Wymywanie (Rys. G2)

Należy wcisnąć przycisk odblokowujący akumulator, a akumulator wysunie się z zatrzasku.

**⚠ OSTRZEŻENIE:** Gdy użytkownik naciska przycisk odblokowujący akumulator, należy mieć zawsze świadomość tego, gdzie znajdują się stopy użytkownika, dzieci i zwierzęta. Upuszczenie akumulatora może doprowadzić do poważnych urazów. **NIGDY** nie należy wyjmować akumulatora na znacznej wysokości.

## TRZYMANIE MASZYNY

Nożyce do żywopłotu jedną ręką na uchwycie tylnym, a drugą na uchwycie przednim lub pomocniczym (Rys. H1, H2).

**⚠ OSTRZEŻENIE:** Nożyce do żywopłotu należy zawsze trzymać oburącz. Nigdy nie należy przytrzymywać krzewów jedną ręką, a drugą ręką manewrować nożycami. Zignorowanie tego ostrzeżenia może doprowadzić do poważnych urazów.

### WŁĄCZANIE/WYŁĄCZANIE MASZYNY

Przed przystąpieniem do pracy należy zdjąć osłonę ostrza i chwycić nożyce obydwoma rękoma, jedną ręką na uchwycie tylnym, a drugą na uchwycie przednim. Następnie należy sprawdzić stabilność podłoża. Użytkownik powinien stać wyprostowany w odpowiedniej odległości od przycinanego żywopłotu. Prosimy upewnić się, że ostrze tnące nie dotyka ziemi ani żadnych przedmiotów.

#### Włączenie (Rys. J)

1. Przesunąć dźwignię odblokowującą do przodu i nacisnąć spust, aby włączyć narzędzie.
2. Im bardziej przełącznik spustowy jest wciśnięty, tym większa jest prędkość. Prędkość należy ustawić odpowiednio do wykonywanej pracy.

**UWAGA:** Silnik włączy się tylko wtedy, gdy w tym samym czasie zostanie przesunięta do przodu dźwignia odblokowująca i zostanie wciśnięty spust.

#### Wyłączenie

Aby wyłączyć maszynę, wystarczy ją odsunąć od strefy koszenia i puścić spust.

**⚠ OSTRZEŻENIE:** Na czas przerw w pracy i po zakończeniu pracy należy zawsze wyjmować akumulator z maszyny.

### ZMIANA TRYBU PRĘDKOŚCI (RYS. K)

Maszyna posiada trzy tryby prędkości. Za każdym razem, gdy zostanie naciśnięty przełącznik trybu prędkości, zmieni się prędkość.

Wskaźnik prędkości wyświetli informację o ustawionej prędkości: jedno światło dla niskiej prędkości, dwa światła dla średniej prędkości, trzy światła dla dużej prędkości. Tryb małej prędkości daje lepszą kontrolę nad maszyną i zapewnia dłuższy czas pracy na jednym naładowaniu.

**UWAGA:** Tryb prędkości można ustawić przed włączeniem maszyny LUB podczas pracy.

Gdy po jakiejś przerwie maszyna zostanie włączona ponownie, tryb prędkości wróci do wcześniej ustawionej prędkości.

K-1	Wskaźnik prędkości	K-3	Przycisk trybu prędkości
K-2	Wskaźnik Bluetooth®	K-4	Wskaźnik stanu akumulatora

### WSKAŹNIK STANU AKUMULATORA I WSKAŹNIK PRĘDKOŚCI (RYS. K)

Wskaźnik stanu akumulatora pokazuje poziom naładowania i stan roboczy akumulatora, a wskaźnik prędkości pokazuje stan roboczy maszyny, tak jak pokazano w tabeli poniżej. Wskaźnik stanu akumulatora i wskaźnik prędkości zapalają się po włączeniu maszyny LUB gdy zostanie wciśnięty przycisk trybu prędkości.

	Lampki kontrolne	Znaczenie	
<b>Wskaźnik stanu akumulatora</b>	Świeci na zielono		Poziom naładowania akumulatora od 20% do 100%
	Miga na zielono		Poziom naładowania akumulatora od 10% do 20%
	Świeci na czerwono		Poziom naładowania akumulatora poniżej 10%
	Miga na czerwono		Akumulator jest niemal całkowicie rozładowany i wymaga natychmiastowego naładowania.
	Świeci na pomarańczowo		Akumulator jest przegrzany. Należy schłodzić akumulator do temperatury poniżej 67°C. Patrz część „ <b>Ochrona akumulatora przed wysoką temperaturą</b> ” poniżej.
	Miga na przemian na czerwono i zielono		Błąd elektroniki akumulatora. Wymienić akumulator lub skontaktować się z centrum obsługi klienta EGO. Patrz część „ <b>Ochrona przed błędami elektroniki akumulatora</b> ” poniżej.
<b>Wskaźnik prędkości (na ilustracjach pokazano dużą prędkość)</b>	Świeci na zielono		Maszyna działa prawidłowo.
	Świeci na pomarańczowo		Maszyna przegrzała się. Pozwolić maszynie ostygnąć, aż temperatura spadnie poniżej 80°C. Patrz część „ <b>Ochrona maszyny przed wysoką temperaturą</b> ” poniżej.
	Miga na pomarańczowo		Maszyna jest przeciążona. Patrz część „ <b>Ochrona przed przeciążeniem maszyny</b> ” poniżej.

PL

### Ochrona akumulatora przed wysoką temperaturą

Jeśli temperatura akumulatora przekroczy 70°C podczas pracy, obwód zabezpieczający przed przegrzaniem natychmiast wyłączy maszynę, aby uchronić akumulator przed uszkodzeniem wskutek przegrzania. Wskaźnik stanu akumulatora będzie świecił ciągłym światłem pomarańczowym. Należy puścić spust i poczekać, aż przegrzany akumulator ostygnie, a wskaźnik zmieni kolor na zielony. Następnie można ponownie włączyć maszynę.

### Ochrona przed błędami elektroniki akumulatora

Gdy wystąpi błąd elektroniki akumulatora, wskaźnik stanu akumulatora będzie migał na przemian na czerwono i zielono, a maszyna wyłączy się po 3 sekundach. Wymienić akumulator lub skontaktować się z centrum obsługi klienta EGO.

### Ochrona przed przeciążeniem maszyny

Maszyna posiada wbudowane zabezpieczenie zapobiegające przeciążeniu. Gdy maszyna jest przeciążona, silnik zatrzymuje się, a wskaźnik prędkości miga na pomarańczowo. Należy wtedy wyjąć akumulator z maszyny, następnie ponownie podłączyć akumulator i ponownie włączyć maszynę. Należy zmniejszyć obciążenie maszyny, unikać używania zbyt długiej lub zbyt grubej żyłki tnącej oraz nie kosić zbyt grubych/zdrewniałych krzewów.

### Ochrona maszyny przed wysoką temperaturą

Jeśli temperatura maszyny przekroczy 90°C podczas pracy, obwód zabezpieczający przed przegrzaniem natychmiast wyłączy maszynę, aby uchronić ją przed uszkodzeniem wskutek przegrzania. Wskaźnik prędkości zaświeci się światłem ciągłym na pomarańczowo. Należy teraz puścić spust i poczekać, aż przegrzana maszyna ostygnie, a wskaźnik prędkości zmieni kolor na zielony, a następnie włączyć maszynę ponownie.

## TECHNOLOGIA ŁĄCZNOŚCI

Aby uzyskać informacje na temat pełnej oferty naszych produktów i usług łączących się bezprzewodowo, w tym instrukcje dotyczące podłączania, wystarczy zeskanować poniższy kod QR lub odwiedzić stronę [www.egopowerplus.eu/connect](http://www.egopowerplus.eu/connect).



## UŻYWANIE NOŻYC DO ŻYWOPLÓTU

**⚠ OSTRZEŻENIE:** Należy unikać jednoczesnego przycinania zbyt dużych ilości gałęzi lub strzyżenia bardzo gęstych i zbitych krzewów. Może to doprowadzić do zacięcia się noży i spowolnienia ich pracy, co zmniejszyłoby wydajność cięcia.

**⚠ OSTRZEŻENIE:** Aby nie dopuścić do poważnych urazów ciała, ręce należy trzymać z daleka od ostrza. Gdy ostrza poruszają się, nie należy próbować usuwać ani przytrzymywać przycinanych gałęzi. Aby zebrać przycięte gałęzie, należy upewnić się, że ostrza całkowicie się zatrzymały i że akumulator został wyjęty z narzędzia. Podczas podnoszenia lub trzymania nożyc do żywopłotu nie należy chwycić za nieosłonięte noże lub krawędzie tnące.

**⚠ OSTRZEŻENIE:** Przed każdym użyciem narzędzia należy uprzątnąć teren wykonywania prac. Należy usunąć z niego wszystkie przedmioty takie jak przewody, oświetlenie, druty lub sznurki, które mogłyby się zaplątać w ostrza tnące i które stwarzałyby ryzyko poważnych urazów ciała.

**UWAGA:** Młode pędy najlepiej jest przycinać szerokimi ruchami zagarniającymi je bezpośrednio do ostrza tnącego. W przypadku starszych, grubszych gałęzi dobrze jest wykonywać ruchy podobne do pilowania. Zaleca się, aby przed rozpoczęciem wyciąć wszystkie grube gałęzie piłą ręczną.

### Cięcie blisko ziemi

1. Ustawić ostrza tnące pod odpowiednim kątem.
2. Przesuwać nożyce do żywopłotu w prawo i w lewo po łuku bez opierania ostrza tnącego na ziemi (Rys. L).

### Przycinanie żywopłotu po bokach (Rys. M1, M2)

1. Ustawić ostrza tnące pod odpowiednim kątem.
2. Powoli przesuwając nożyce do żywopłotu po łuku w górę i w dół, jednocześnie poruszając się wzdłuż żywopłotu.

### Przycinanie górnej części żywopłotu (Rys. N)

1. Ustawić ostrza tnące pod kątem od 0° do 10° do górnej krawędzi żywopłotu.
2. Podczas wykonywania cięcia przesuwając nożyce do żywopłotu poziomo i po łuku.

### Cięcie nad głową (Rys. P1, P2)

1. Ustawić ostrza tnące pod odpowiednim kątem.
2. Przytrzymać nożyce do żywopłotu i powoli przesuwając je po łuku, aby maksymalnie wykorzystać ich zasięg.

**⚠ OSTRZEŻENIE:** Każda pozycja robocza z rękoma uniesionymi do góry jest męcząca. Aby zminimalizować ryzyko wypadku, praca w takiej pozycji powinna być wykonywana tylko przez krótki czas. Kąt ostrzy należy ustawić na maksymalny, tak aby maszynę można było trzymać w niższej, mniej męczącej pozycji i aby jednocześnie zachować odpowiedni zasięg.

## KONSERWACJA

**⚠ OSTRZEŻENIE:** Do serwisowania należy używać wyłącznie części zamiennych identycznych z oryginalnymi. Używanie jakichkolwiek innych części stwarza ryzyko i może spowodować usterkę produktu. Aby zagwarantować bezpieczeństwo i niezawodność, wszystkie naprawy powinny być wykonywane przez wykwalifikowanych techników serwisu.

**⚠ OSTRZEŻENIE:** Aby uniknąć poważnych obrażeń ciała, na czas czyszczenia lub wykonywania prac konserwacyjnych zawsze wyjmować z urządzenia akumulator.

**⚠ OSTRZEŻENIE:** Noże są ostre. Prace przy ostrzu z nożami należy wykonywać w antypoślizgowych solidnych rękawicach ochronnych. Nie wkładać dłoni lub palców między noże lub w jakiegokolwiek inne miejsce, w którym mogłyby zostać przytrzaśnięte lub skaleczone. NIGDY nie dotykać noży lub wykonywać czynności serwisowych, gdy w urządzeniu jest zainstalowany akumulator.

### CZYSZCZENIE

- Do usuwania zanieczyszczeń z wlotów powietrza i z ostrza tnącego używać miękkiej szczoteczki.
- W celu usunięcia żywicy i innych lepjących się osadów spryskać noże rozpuszczalnikiem do żywicy. Aby równomiernie rozprowadzić rozpuszczalnik, wystarczy na chwilę włączyć silnik.
- Przetrzeć powierzchnię suchą ściereczką.

**⚠ OSTRZEŻENIE:** Podczas czyszczenia części plastikowych unikać używania rozpuszczalników. Pod wpływem działania różnego rodzaju dostępnych w handlu rozpuszczalników większość tworzyw sztucznych ulega uszkodzeniu. Do usuwania zabrudzeń, kurzu, oleju, smaru itp. używać czystych ściereczek.

Wszystkie czynności serwisowe przy nożycach do żywopłotu inne niż wymienione w niniejszej instrukcji konserwacji, powinny być wykonane przez kompetentnych serwisantów specjalizujących się w serwisowaniu nożyc.

## OSTRZENIE OSTRZY

Jeśli podczas cięcia wydajność i zachowanie się narzędzia zaczynają się pogarszać, należy naostrzyć ostrza. Zaleca się, aby ostrza były ostrzone wyłącznie przez wykwalifikowanego technika serwisu.

**UWAGA:** Nie należy używać nożyc z tępymi lub uszkodzonymi ostrzami. Mogłoby to doprowadzić do przecięcia i spowodować, że efekty cięcia narzędziem byłyby niezadowolające.

PL

## SMAROWANIE OSTRZY (Rys. Q)

Aby uzyskać optymalne działanie ostrzy i przedłużyć ich żywotność, ostrza nożyc do żywopłotu należy smarować lekkim olejem maszynowym każdorazowo przed i po użyciu.

- Wyjąć akumulator z nożyc do żywopłotu.
- Położyć nożyce do żywopłotu na płaskiej powierzchni. Nałożyć niewielką ilość lekkiego oleju maszynowego wzdłuż krawędzi górnej ostrza.

**UWAGA:** Jeśli nożyce do żywopłotu mają być używane przez długi czas, w czasie pracy zaleca się zrobić sobie przerwę i wyjąć akumulator, aby naoiliwić ostrze.

**UWAGA:** Jeśli położenie ostrzy górnych całkowicie pokrywa się z położeniem ostrzy dolnych, należy włączyć nożyce, a następnie natychmiast zatrzymać, aby przed smarowaniem przesunąć ostrza względem siebie.

**UWAGA:** Nie należy używać nożyc z tępymi lub uszkodzonymi ostrzami tnącymi. Mogłoby to doprowadzić do przecięcia narzędzia i spowodować, że efekty cięcia byłyby niezadowolające.

## SMAROWANIE PRZEKŁADNI TRANSMISYJNEJ

Aby narzędzie działało optymalnie i przez długi czas, co każde 50 godzin użytkowania należy specjalnym smarem smarować przekładnię (każdorazowo 4-5 ml smaru).

Smar ten powinien spełniać następujące wymagania:

- Należać do klasy DIN51818: stopień NLGI-2 w badaniu penetracji sondą stożkową.

- Składać się z zagęszczaczy polimocznikowych+ syntetycznego oleju smarowego
- Posiadać znakomite właściwości w warunkach uruchamiania na zimno i podczas zwiększonego nacisku (EP), doskonałą odporność na ścinanie mechaniczne i ścieranie oraz własności stabilizujące utlenianie.
- Temperatura pracy musi zawierać się w przedziale od -40 do 180°C.

## Wyjąć akumulator i śruby uszczelniające (Rys. R1, R2, R3).

**UWAGA:** Do śrub uszczelniających 1 - 4 należy użyć klucza imbusowego 5 mm (do dokupienia osobno), do wykręcenia śruby uszczelniającej 5 należy użyć klucza imbusowego dołączonego w komplecie z narzędziem.

Smarowanie przekładni przez otwór olejowy.

R-1	Śruba uszczelniająca 1	R-4	Śruba uszczelniająca 4
R-2	Śruba uszczelniająca 2	R-5	Śruba uszczelniająca 5
R-3	Śruba uszczelniająca 3		

**⚠ OSTRZEŻENIE:** Śruby uszczelniającej 4 nie wolno zgubić. Używanie maszyny bez tej śruby może doprowadzić do obrażeń użytkownika. Prosimy pamiętać, aby przed rozpoczęciem używania maszyny mocno dokręcić tę śrubę.

## TRANSPORT I PRZECHOWYWANIE

- Przed schowaniem lub transportem należy zawsze zakładać osłonę ostrza na ostrze. Aby nie skaleczyć się zębami ostrza, należy zachować ostrożność. Aby zaoszczędzić miejsce, nożyce do żywopłotu należy złożyć do pozycji przechowywania (patrz Rys. D1).
- Przed schowaniem nożyce do żywopłotu należy dokładnie wyczyścić.
- Nożyce do żywopłotu należy przechowywać w suchym pomieszczeniu niedostępnym dla dzieci.
- Narzędzie należy chronić przed żrącymi substancjami takimi jak chemia ogrodnicza i sól do usuwania lodu.

### Ochrona środowiska



Urządzeń elektrycznych, zużytych akumulatorów i ładowarki nie należy wyrzucać do zwykłych zmieszanych śmieci domowych!



Produkt należy oddać do zbiórki selektywnej w autoryzowanym punkcie recyklingu. Elektronarzędzia należy oddawać do przyjaznego dla środowiska zakładu recyklingu.

PL

## ROZWIĄZYWANIE PROBLEMÓW

PROBLEM	PRZYCZYNA	ROZWIĄZANIE
<p>Nożyce do żywopłotu nie działają.</p>	<ul style="list-style-type: none"> <li>■ Do nożyc nie włożono akumulatora.</li> <li>■ Nożyce i akumulator nie kontaktują.</li> <li>■ Akumulatora jest rozładowany.</li> <li>■ Akumulator jest zbyt gorący. Patrz część „<b>Ochrona akumulatora przed wysoką temperaturą</b>”.</li> <li>■ Nożyce do żywopłotu są zbyt gorące. Patrz rozdział „<b>Ochrona maszyny przed wysoką temperaturą</b>”.</li> <li>■ Nożyc do żywopłotu należy używać w niskich temperaturach.</li> <li>■ Dźwignia odblokowująca i przełącznik spustowy nie zostały wciśnięte jednocześnie.</li> <li>■ Ostrze zablokowało się.</li> <li>■ W elektronice akumulatora wystąpił błąd. Patrz rozdział „<b>Ochrona przed błędami elektroniki akumulatora</b>”.</li> </ul>	<ul style="list-style-type: none"> <li>■ Włożyć akumulator do nożyc do żywopłotu.</li> <li>■ Wyjąć akumulator, sprawdzić styki i włożyć akumulator z powrotem.</li> <li>■ Naładować akumulator.</li> <li>■ Wyjąć i schłodzić akumulator, aż jego temperatura spadnie poniżej 67°C.</li> <li>■ Wyjąć akumulator i schłodzić nożyce do żywopłotu, aż ich temperatura spadnie poniżej 80°C.</li> <li>■ Umieścić akumulator i maszynę w temperaturze pokojowej (powyżej 0°C) i całkowicie naładować akumulator. Jeśli maszyna nadal nie działa, skontaktować się z centrum obsługi klienta EGO.</li> <li>■ Przesunąć dźwignię odblokowującą do przodu i jednocześnie nacisnąć włącznik spustowy.</li> <li>■ Wyjąć akumulator z maszyny, ostrożnie usunąć to, co ją blokuje. Ponownie włożyć akumulator do maszyny i ponownie ją włączyć.</li> <li>■ Wymienić akumulator lub skontaktować się z centrum obsługi klienta EGO.</li> </ul>
<p>Nadmierne drgania lub hałas.</p>	<ul style="list-style-type: none"> <li>■ Suche lub skorodowane ostrza.</li> <li>■ Wygięte ostrza lub wspornik ostrzy.</li> <li>■ Wygięte lub uszkodzone zęby.</li> <li>■ Niedokręcone śruby.</li> </ul>	<ul style="list-style-type: none"> <li>■ Nasmaruj ostrza, postępując zgodnie z instrukcjami podanymi w części „<b>SMAROWANIE OSTRZY</b>” w niniejszej instrukcji.</li> <li>■ Wymienić ostrze lub wspornik na nowe. Skontaktować się z punktem serwisowy EGO w celu wymiany ostrza lub wspornika.</li> <li>■ Wymienić ostrze na nowe. Skontaktować się z punktem serwisowym EGO w celu wymiany ostrza.</li> <li>■ Sprawdzić wszystkie luźne śruby. Aby dokręcić luźne śruby, użyć klucza nastawnego i dołączonego klucza imbusowego.</li> </ul>

PL

## GWARANCJA

### POLITYKA GWARANCYJNA EGO

W celu zapoznania się z wszystkimi warunkami polityki gwarancyjnej EGO prosimy odwiedzić stronę [egopowerplus.eu](http://egopowerplus.eu).

# 136



## PŘEČTĚTE SI VŠECHNY POKYNY!



### PŘEČTĚTE SI NÁVOD K OBSLUZE

**VAROVÁNÍ:** Z důvodu zajištění bezpečnosti a spolehlivosti musí všechny opravy provádět kvalifikovaný servisní technik.

**VAROVÁNÍ:** Před použitím tohoto nářadí si přečtěte a seznamte se se všemi bezpečnostními pokyny uvedenými v tomto návodu k obsluze včetně veškerých výstražných symbolů jako např. „**NEBEZPEČÍ**“, „**VAROVÁNÍ**“ a „**UPOZORNĚNÍ**“. Nedodržení níže uvedených pokynů může mít za následek úraz elektrickým proudem, požár a/nebo vážná zranění osob.

**VŠECHNA VAROVÁNÍ A POKYNY USCHOVEJTE PRO BUDOUCÍ POUŽITÍ.**

## BEZPEČNOSTNÍ SYMBOLY

**VAROVÁNÍ:** Při použití elektrického nářadí může dojít k vymrštění cizích těles do očí, což může způsobit jejich závažné poškození. Před použitím elektrického nářadí si vždy nasadte ochranné brýle, ochranné brýle s bočními kryty nebo v případě potřeby obličejový štít. Na brýle nebo standardní ochranné brýle s bočními kryty doporučujeme použít ochrannou masku.



Bezpečnostní upozornění



Garantovaná hladina akustického výkonu. Emise hluku do prostředí dle směrnice Evropského společenství.



Používejte ochranu očí



Používejte ochranu hlavy



Udržujte ruce a nohy v dostatečné vzdálenosti od řezacího nářadí.



Používejte ochranné rukavice



Bluetooth®

IPX5 Ochrana proti proudu vody

.../min Za minutu



Z důvodu snížení rizika úrazu si musí uživatel přečíst návod k obsluze.



Aby se zabránilo úrazu elektrickým proudem, nepracujte v dosahu 15 m od nadzemního elektrického vedení. Kontakt s elektrickým vedením nebo použití v blízkosti vedení může vést k vážnému zranění nebo úrazu elektrickým proudem s následkem smrti.



Tento výrobek je v souladu s platnými směnicemi ES.



Tento výrobek je v souladu s platnými předpisy ve Spojeném království.



Odpadní elektrické výrobky se nesmí likvidovat s domovním odpadem. Odevzdejte je do autorizovaného recyklačního střediska.



Stejnoseměrný proud

V

Napětí

mm

Milimetr

$\eta_0$

Rychlost při chodu naprázdno

**POZNÁMKA:** Slovní značka a loga Bluetooth® jsou registrované ochranné známky společnosti Bluetooth SIG, inc. a jakékoli použití těchto značek společností EGO je podmíněno licencí.

GZ

## TECHNICKÉ ÚDAJE

Jmenovité napětí	56 V ---	
$n_0$	Nízké: 1600/min Střední: 1800 /min Vysoké: 2000 /min	
Délka stříhu	530 mm	
Řezný výkon	28 mm	
Hmotnost (bez akumulátoru, krytu čepele)	4,8 kg	
Doporučená provozní teplota	0 - 40°C	
Doporučená skladovací teplota	-20°C - 70°C	
Doporučená teplota nabíjení	5°C - 40°C	
Měřená hladina akustického výkonu $L_{WA}$	101 dB(A) K=1,1 dB(A)	
Hladina akustického tlaku v místě obsluhy $L_{PA}$	81 dB(A) K=1,1 dB(A)	
Zaručená úroveň akustického výkonu $L_{WA}$ (podle 2000/14/ES)	102 dB(A)	
Vibration $a_n$	Přední rukojeť	3,9 m/s <sup>2</sup> K=1,5 m/s <sup>2</sup>
	Zadní rukojeť	3,5 m/s <sup>2</sup> K=1,5 m/s <sup>2</sup>

- Celková deklarovaná hodnota vibrací byla naměřena podle standardní zkušební metody a lze ji použít ke srovnání s jiným nářadím;
- Celkovou deklarovanou hodnotu vibrací lze použít také k předběžnému stanovení expozičních limitů.

**POZNÁMKA:** Emise vibrací při konkrétním použití elektrického nářadí se mohou lišit od deklarované hodnoty, při které se nářadí používá; z důvodu ochrany provozovatele by měl uživatel ve skutečných pracovních podmínkách nosit rukavice a chrániče sluchu.

## POPIS

### SEZNAMTE SE S VAŠIMI NŮŽKAMI NA ŽIVÝ PLOT (obr. A1)

1. Ramenní popruh
2. Násada
3. Chránič rukou
4. Přední rukojeť

5. Indikátor stavu akumulátoru
6. Ukazatel rychlosti
7. Kontrolka Bluetooth®
8. Tlačítko režimu rychlosti
9. Zadní rukojeť
10. Hlavní vypínač
11. Pojistná páčka
12. Poutko ramenního popruhu
13. Pomocná rukojeť
14. Uvolňovací páčka
15. Rukojeť úhlu čepele
16. Zarážka
17. Chránič hrotu
18. Čepel
19. Podpěra čepele
20. Šestihranný klíč
21. Pouzdro čepele
22. Tlačítko pro uvolnění akumulátoru
23. Západka

## BALICÍ LIST (OBR. A1)

### MONTÁŽ

**VAROVÁNÍ:** Pokud jsou některé díly poškozené, nebo chybí, nepoužívejte výrobek, dokud se díly nevymění. Použití tohoto výrobku s poškozenými nebo chybějícími díly může vést k vážnému úrazu.

**VAROVÁNÍ:** Nepokoušejte se výrobek upravovat ani vytvářet příslušenství, které se k tomuto výrobku nedoporučuje. Každá taková změna nebo úprava je nesprávná a může vést k nebezpečné situaci, která může zapříčinit vážný úraz.

**VAROVÁNÍ:** Pokud provádíte montáž dílů, vždy vyjměte akumulátor ze stroje, aby nedošlo k neúmyslnému spuštění, které může způsobit vážný úraz.

### MONTÁŽ A NASTAVENÍ POMOCNÉ RUKOJETI

1. Vypněte motor a vyjměte akumulátor.
2. Uvolněte a sejměte rychloupínací páčku, upínací blok a křídlovou matici z pomocné rukojeti (obr. B1).

B-1	Pomocná rukojeť	B-3	Křídlová matice
B-2	Rychloupínací páčka	B-4	Upínací blok

3. Nasuňte pomocnou rukojeť na násadu mezi smyčku ramenního popruhu a přední rukojeť. Vložte upínací blok do drážky rukojeti (obr. B2).
4. Namontujte rychloupínací páčku a předběžně utáhněte křídlovou maticí. Ujistěte se, že pomocná rukojeť je umístěna nahoru a směřuje k horní části zadní rukojeti (obr. B3).
5. Zatáhněte za rychloupínací páčku nahoru a posuňte/otočte pomocnou rukojeť do pohodlné pracovní polohy (obr. B4).
6. Zapnutím rychloupínací páčky zajistíte pomocnou rukojeť na místě.

### PŘIPEVNĚNÍ RAMENNÍHO POPRUHU

Stisknutím karabiny popruhu ji otevřete a připevněte na smyčku ramenního popruhu (obr. C1).

Existují dva způsoby, jak uvolnit popruh. Sundejte si ho přímo z ramene (obr. C2) nebo stiskněte karabinu a odpojte ramenní popruh od smyčky ramenního popruhu (obr. C3).

Při nošení popruhu nesmí žádný jiný předmět bránit jeho uvolnění a sejmutí.

**VAROVÁNÍ:** Dojde-li k nouzové situaci, okamžitě si odepněte popruh z ramene bez ohledu na to, jakým způsobem je popruh připnutý.

Nepoužívejte současně jednoduchý a zdvojený ramenní popruh.

### ROZLOŽENÍ A SLOŽENÍ ŘEZACÍCH ČEPELÍ

#### Rozložení

1. Ujistěte se, že je pouzdro čepele na svém místě a akumulátor je vyjmut z nůžek na živý plot.
2. Zatlačte spodní část chrániče ruky zpět směrem k pomocné rukojeti, abyste uvolnili chránič špičky z opěrného bloku na chrániči ruky (obr. D1).
3. Stiskněte a podržte uvolňovací páčku, otáčejte rukojetí úhlu čepele, aby se čepele rozložily z úložné polohy do požadované polohy stříhání (obr. D1, D2).

D-1	Chránič hrotu	D-4	Zajišťovací kolík
D-2	Opěrný blok	D-5	Zarážka
D-3	Chránič rukou		

4. Uvolněte uvolňovací páčku. Slyšitelné cvaknutí signalizuje, že zajišťovací kolík zapadl do jedné ze zarážek.

#### Složení (obr. D3)

1. Ujistěte se, že je pouzdro čepele na svém místě a akumulátor je vyjmut z nůžek na živý plot.
2. Stiskněte a podržte uvolňovací páčku, otáčejte rukojetí úhlu čepele, abyste složili řezací čepele vedle násady.
3. Uvolněte uvolňovací páčku.
4. Zatlačte spodní část chrániče ruky zpět směrem k pomocné rukojeti, aby mohl chránič špičky vstoupit, poté chránič uvolněte, aby chránič špičky spočíval na opěrném bloku.

#### NASTAVENÍ ÚHLU ŘEZACÍCH ČEPELÍ (OBR. E)

Úhel řezacích čepelí lze nastavit do 3 různých poloh NAHORU a 6 poloh DOLŮ pro dosažení správné pracovní polohy. Před spuštěním nastavte střížnou hlavu do vhodné pracovní polohy.

1. Ujistěte se, že je pouzdro čepele na svém místě a akumulátor je vyjmut z nůžek na živý plot.
2. Stiskněte a podržte uvolňovací páčku, otáčejte rukojetí úhlu čepele, aby se čepele naklonily do požadované polohy stříhání (obr. D2).
3. Uvolněte uvolňovací páčku. Slyšitelné cvaknutí signalizuje, že zajišťovací kolík zapadl.

**POZNÁMKA:** Zkontrolujte a ujistěte se, že zajišťovací kolík je bezpečně zajištěn v jedné ze zarážek

GZ

### OBSLUHA

**VAROVÁNÍ:** Nikdy neřežte v blízkosti elektrického vedení, elektrických kabelů nebo jiných elektrických zdrojů. Pokud se čepele zaseknou v jakémkoli elektrickém kabelu nebo vedení, **NEDOTÝKEJTE SE ČEPELÍ ANI NEIZOLOVANÉ NÁSADY! MOHOU SE STÁT ELEKTRICKY VODIVÝMI A VELMI NEBEZPEČNÝMI.** Držte nadále plotové nůžky za izolovanou zadní rukojeť, nebo je položte do bezpečné vzdálenosti od sebe. Než se pokusíte uvolnit čepele z vedení nebo kabelu, odpojte je z elektrické sítě. Kontakt s čepelí, jinými vodivými částmi plotových nůžek, nebo živými elektrickými vodiči nebo vedením může mít za následek vážné zranění nebo smrt elektrickým proudem.

**VAROVÁNÍ:** Dbejte na to, abyste po seznámení s výrobkem nepřestali být opatrní. Nezapomínejte, že stačí chvíle nepozornosti a může se stát vážný úraz.

**VAROVÁNÍ:** Vždy používejte ochranu očí s bočními štíty spolu s chrániči sluchu. Pokud tak neučiníte, může dojít k vyvržení předmětu do očí nebo případně jiným vážným úrazům.

**VAROVÁNÍ:** Pokud provádíte montáž dílů, úpravy, čištění, nebo foukač nepoužíváte, vždy vyjměte akumulátor, aby nedošlo k neúmyslnému spuštění, které může způsobit vážný úraz.

**VAROVÁNÍ:** Nepoužívejte nástavce nebo příslušenství, které nedoporučuje výrobce tohoto výrobku. Použití nedoporučených nástavců a příslušenství může vést k vážnému úrazu.

Před každým použitím zkontrolujte celý výrobek, zda není poškozen, nechybí nebo nejsou uvolněné žádné díly, jako např. vruty, matice, šrouby, uzávěry atd. Pevně utáhněte všechny upevňovací prvky a uzávěry a výrobek nepoužívejte, dokud se nevymění všechny chybějící nebo poškozené díly.

## POUŽITÍ

Výrobek lze používat za deště.

Tento výrobek můžete použít pro stříhání nízkých a vysokých živých plotů, keřů a křovin a podobného materiálu s průměrem větvi menším než 28 mm.

**POZNÁMKA:** Stroj se smí používat pouze k vyhrazenému účelu. Jakékoliv jiné použití se považuje za zneužití.

CZ

## ODSTRANĚNÍ/INSTALACE POUZDRA ČEPELE (OBR. F)

**VAROVÁNÍ:** Při demontáži nebo montáži pouzdra čepele vždy používejte rukavice. Dávejte pozor na čepel a chraňte ruce před poraněním čepelí.

1. Nůžky na živý plot jsou dodávány s nainstalovaným pouzdrům čepele. Před použitím sejměte pouzdro čepele podél hřebene čepele a sejměte jej.
2. Po použití a před uložením nebo přepravou nůžek na živý plot očistěte čepel a nasuňte pouzdro na čepel, zakryjte celou délku čepele a ujistěte se, že otevřená strana směřuje nahoru.

## INSTALACE/VYJMUTÍ AKUMULÁTORU

Používejte pouze s akumulátory a nabíječkami EGO uvedenými na obr. A2.

**POZNÁMKA:** Před prvním použitím akumulátor plně nabijte.

### Připojení (obr. G1)

Vyrovnajte žebra akumulátoru s montážními otvory v prostoru pro akumulátor stroje a zasuňte akumulátor, dokud nezapadne na své místo.

### Odpojení (obr. G2)

Stiskněte tlačítko pro uvolnění akumulátoru a akumulátor

se uvolní ze západky.

**VAROVÁNÍ:** Při stisku tlačítka pro uvolnění akumulátoru dávejte pozor na nohy, děti nebo domácí zvířata. Pokud akumulátor upadne, může dojít k vážnému úrazu. NIKDY nevyjímajte akumulátor na vyvýšeném místě.

## DRŽENÍ STROJE

Držte nůžky na živý plot jednou rukou za zadní rukojeť a druhou rukou za přední rukojeť nebo pomocnou rukojeť (obr. H1, H2).

**VAROVÁNÍ:** Rukojeti plotových nůžek vždy držte oběma rukama. Nikdy nedržte kefe jednou rukou a druhou neovládejte nůžky na živý plot. Pokud se nebudete řídit tímto varováním, může dojít k vážnému úrazu.

## SPUŠTĚNÍ/ZASTAVENÍ STROJE

Před spuštěním sejměte pouzdro čepele a držte nůžky oběma rukama, jednou za zadní a druhou za přední rukojeť. Pak zkontrolujte vyvážený postoj, vzpřímené postavení a správnou stříhací vzdálenost. Ujistěte se, že se řezací čepel nedotýká země ani jiných předmětů.

### Spuštění (obr. J)

1. Posuňte pojistnou páčku dopředu a poté stiskněte hlavní vypínač pro spuštění.
2. Čím více stisknete hlavní vypínač, tím vyšší je rychlost. Upravte rychlost tak, aby vyhovovala aktuálnímu úkolu.

**POZNÁMKA:** Motor se spustí pouze tehdy, když se pojistná páčka posune dopředu a současně se stiskne vypínač.

### Zastavení

Presuňte stroj mimo oblast stříhu a poté uvolněte vypínač, abyste jej zastavili.

**VAROVÁNÍ:** Při přestávce a po skončení práce vždy vyjměte akumulátor ze stroje.

## ZMĚNA RYCHLOSTNÍHO REŽIMU (OBR. K)

Stroj má tři rychlostní režimy. Při každém stisknutí přepínače režimu rychlosti se rychlost změní.

Ukazatel rychlosti zobrazí aktivní stav rychlosti: Jedna kontrolka pro nízkou rychlost, dvě kontrolky pro střední rychlost, tři kontrolky pro vysokou rychlost. Nízký rozsah otáček poskytuje lepší ovládání stroje a delší provozní dobu na jedno nabití.

**POZNÁMKA:** Rychlostní režim lze nastavit před zapnutím stroje NEBO během provozu.

Po opětovném spuštění stroje po přestávce se režim otáček vrátí na předchozí rychlost.

K-1	Ukazatel rychlosti	K-3	Tlačítko režimu rychlosti
K-2	Kontrolka Bluetooth®	K-4	Indikátor stavu akumulátoru

## INDIKÁTOR STAVU AKUMULÁTORU A UKAZATEL RYCHLOSTI (OBR. K)

Indikátor stavu akumulátoru ukazuje úroveň nabití a pracovní stav akumulátoru a ukazatel rychlosti ukazuje pracovní stav stroje, jak je znázorněno v následující tabulce. Indikátor stavu akumulátoru a ukazatel rychlosti se rozsvítí po spuštění stroje NEBO po stisknutí tlačítka rychlostního režimu.

Kontroly			Význam
Indikátor stavu akumulátoru	Svítilící zelená		Úroveň nabití akumulátoru od 20 % do 100 %
	Blikající zelená		Úroveň nabití akumulátoru 10 % až 20 %
	Svítilící červená		Úroveň nabití akumulátoru nižší než 10 %
	Blikající červená		Akumulátor je téměř vybitý a musí se okamžitě nabít.
	Svítilící oranžová		Akumulátor je přehřátý. Chladte akumulátor, dokud teplota neklesne pod 67°C. Viz níže „Ochrana akumulátoru proti vysoké teplotě“
	Blikající střídavě červená a zelená		Chyba elektroniky akumulátoru. Vyměňte akumulátor nebo se obraťte na zákaznický servis EGO. Viz níže „Ochrana proti chybám elektroniky akumulátoru“.
Ukazatel rychlosti (obrázky ukazují vysokou rychlost)	Svítilící zelená		Stroj funguje správně.
	Svítilící oranžová		Akumulátor nebo stroj je přehřátý. Chladte stroj, dokud teplota neklesne pod 80°C. Viz níže „Ochrana stroje proti vysoké teplotě“
	Blikající oranžová		Stroj je přetížený. Viz níže „Ochrana proti přetížení stroje“.

GZ

### Ochrana akumulátoru proti vysoké teplotě

Pokud teplota akumulátoru během provozu překročí 70°C, obvod teplotní ochrany okamžitě vypne stroj, aby chránil akumulátor před poškozením přehřátím. Indikátor stavu akumulátoru bude svítit oranžově. Uvolněte spoušť a počkejte, dokud přehřátý akumulátor nevychladne a indikátor nezazáří zeleně, poté stroj znovu spusťte.

### Ochrana proti chybám elektroniky akumulátoru

Pokud dojde k chybě elektroniky akumulátoru, indikátor stavu akumulátoru bude střídavě blikat červeně/zeleně

a stroj se do 3 sekund vypne. Vyměňte akumulátor nebo se obraťte na zákaznický servis EGO.

### Ochrana proti přetížení stroje

Tento stroj má vestavěnou ochranu obvodu proti přetížení. Pokud je stroj přetížen, motor se zastaví a ukazatel rychlosti začne oranžově blikat. Vyměňte akumulátor ze stroje, poté jej znovu nasadte a restartujte stroj. Snižte zatížení stroje, vyvarujte se příliš dlouhých nebo předimenzovaných žací struně nebo řezání těžkých/dřevnatých keřů.

## Ochrana stroje proti vysoké teplotě

Pokud teplota stroje během provozu překročí 90 °C, obvod teplotní ochrany stroj okamžitě vypne, aby nedošlo k poškození přehřátím. Ukazatel rychlosti bude svítit oranžově. Uvolněte spoušť a počkejte, dokud se přehřátý stroj neochladí a ukazatel stroje nezazáří zeleně, poté stroj znovu spusťte.

## KOMUNIKAČNÍ TECHNOLOGIE

Informace o kompletní nabídce připojovaných výrobků a o službách, včetně pokynů pro připojení, najdete po naskenování QR kódu níže nebo na adrese [www.egopowerplus.eu/connect](http://www.egopowerplus.eu/connect).



## POUŽITÍ PLOTOVÝCH NŮŽEK

**VAROVÁNÍ:** Vyhýbejte se stříhání nadměrného množství najednou nebo skrz husté křoví. Čepel může uvíznout, zpomalit a tím se sníží účinnost stříhání.

**VAROVÁNÍ:** Aby nedošlo k vážnému úrazu, nedotýkejte se rukama čepele. Nepokoušejte se odstranit stříhaný materiál ani jej nedržte, pokud je čepel v pohybu. Před odstraněním zablokovaného materiálu z čepele zkontrolujte, že se čepele zastavily a akumulátor je vyjmutý. Při zvedání nebo držení stroje nechtejte odkryté ostří či řezací čepele.

**VAROVÁNÍ:** Před každým použitím vyčistěte prostor, kde budete zařízení používat. Odstraňte všechny předměty, jako např. kabely, světla, vodiče nebo šňůry, které se mohou zamotat do řezací čepele a způsobit riziko vážného úrazu.

**POZNÁMKA:** U nového porostu je vhodný široký záběr, aby se větve dostaly přímo do řezací čepele. U staršího porostu je vhodný pilový pohyb pro stříhání silnějších větví. Pro stříhání silných větví je vhodné použít nejprve ruční nebo prořezávací pilu.

## Řezání blízko země

1. Nastavte řezací čepele do vhodného úhlu.
2. Pohybujte nůžkami na živý plot doleva a doprava do oblouku a neopírejte řezací čepel o zem (obr. L).

## Stříhání strany živého plotu (obr. M1, M2)

1. Nastavte řezací čepele do vhodného úhlu.
2. Při pohybu podél živého plotu pomalu kývejte nůžkami na živý plot nahoru a dolů v oblouku.

## Stříhání horní části živého plotu (obr. N)

1. Držte řezací čepele pod úhlem 0 ° až 10 ° k horní části živého plotu.
2. Při stříhání pohybujte nůžkami na živý plot vodorovně a do oblouku.

## Řezání nad hlavou (obr. P1, P2)

1. Nastavte řezací čepele zcela do vhodného úhlu.
2. Držte nůžky na živý plot a pomalu s nimi pohybujte do oblouku, abyste maximálně využili jejich dosah.

**VAROVÁNÍ:** Jakákoli pracovní poloha nad hlavou je únavná. S cílem snížit riziko nehod na minimum pracujte v takové poloze jen po krátkou dobu. Nastavte úhel čepelel na maximum, aby bylo možné stroj držet v nižší, méně únavné poloze a přitom stále poskytovat dostatečný dosah.

## ÚDRŽBA

**VAROVÁNÍ:** Při opravách používejte pouze originální náhradní díly. Použití jiných dílů může představovat riziko nebo může způsobit poškození výrobku. Z důvodu zajištění bezpečnosti a spolehlivosti musí všechny opravy provádět kvalifikovaný servisní technik.

**VAROVÁNÍ:** Aby nedošlo k vážnému úrazu, vždy při čištění nebo jiné údržbě vyjměte z výrobku akumulátor.

**VAROVÁNÍ:** Čepele jsou ostré. Při manipulaci se sestavou čepele používejte protiskluzové, odolné ochranné rukavice. Nevkládejte ruce nebo prsty do čepele nebo do jakékoliv pozice, kde by mohlo dojít k sevření nebo řezu. NIKDY se nedotýkejte čepele nebo neopravujte přístroj s nainstalovaným akumulátorem.

## ČIŠTĚNÍ

- Měkkým hadrem odstraňte nečistoty ze všech přívodů vzduchu řezací čepele.
- Pokud chcete odstranit pryskyřici nebo jiné lepidlo zbytky, nastříkejte čepel rozpouštědlem pryskyřic. Krátce spusťte motor tak, aby se rozpouštědlo rovnoměrně rozptýlilo.
- Setřete povrch suchým hadrem.

**VAROVÁNÍ:** K čištění plastových dílů nepoužívejte rozpouštědla. Většina plastů je náchylná k poškození různými typy komerčních rozpouštědel. K odstranění nečistot, prachu, oleje, maziva atd. použijte čistý hadr.

Veškerý servis nůžek na živý plot, kromě položek uvedených v těchto pokynech k údržbě, smí provádět kompetentní servisní pracovníci pro plotové nůžky.

## OSTŘENÍ ČEPELÍ

Když se výkon a chování při řezání začnou zhoršovat,

čepel znovu naostřete. Doporučujeme provádět přebroušení u kvalifikovaného servisního technika.

**POZNÁMKA:** Neprovazujte nůžky na živý plot s tupými nebo poškozenými čepeli. Může to způsobit přetížení a neuspokojivé výsledky řezání.

### MAZÁNÍ ČEPELÍ (obr. Q)

Pro nejlepší provoz a delší životnost čepel namažte čepel nůžek na živý plot lehkým strojním olejem před a po každém použití.

1. Vyjměte akumulátor z plotových nůžek.
2. Položte nůžky na živý plot na rovný povrch. Naneste trochu lehkého strojního oleje podél okraje horní čepel.

**POZNÁMKA:** Pokud potřebujete nůžky na živý plot používat delší dobu, doporučujeme udělat si přestávku a vyjmout akumulátor pro naolejování čepel.

**POZNÁMKA:** Pokud jsou horní čepel zcela zarovnaný se spodními, spusťte nůžky na živý plot a poté je zastavte, aby se čepel před mazáním posunuly.

**POZNÁMKA:** Neprovazujte nůžky na živý plot s tupými nebo poškozenými řezacími čepeli. Může to způsobit přetížení a neuspokojivé výsledky stříhání.

### MAZÁNÍ PŘEVODOVKY

Pro nejlepší provoz a delší životnost namažte převodová kola speciálním mazivem (pokaždé 4-5 ml) po každých 50 hodinách provozu.

Speciální mazivo musí splňovat následující požadavky:

1. Patří do DIN51818: Stupeň kuželové penetrace NLGI-2.
2. Skládá se z polymočovinového zahušťovadla + syntetického mazacího oleje.
3. Vynikající spouštění při nízkých teplotách, EP, mechanický stříh, odolnost proti otěru a vlastnosti oxidativní stability.
4. Provozní teplota musí být od - 40 do 180°C.

### Demontujte akumulátor a těsnicí šrouby (obr. R1, R2, R3).

**POZNÁMKA:** K manipulaci s těsnicími šrouby 1 – 4 použijte 5 mm imbusový klíč (není součástí dodávky), k odstranění těsnícího šroubu 5 použijte přiložený imbusový klíč.

Mazání převodových kol skrz olejový otvor.

R-1	Těsnicí šroub 1	R-4	Těsnicí šroub 4
R-2	Těsnicí šroub 2	R-5	Těsnicí šroub 5

R-3	Těsnicí šroub 3		
-----	-----------------	--	--

**VAROVÁNÍ:** Těsnicí šroub 4 se nesmí ztratit. Provoz stroje bez něj může vést ke zranění uživatele. Před použitím stroje jej nezapomeňte zajistit na místě.

### PŘEPRAVA A SKLADOVÁNÍ

- Před uskladněním nebo přepravou vždy nasadte pouzdro čepel na čepel. Dávejte pozor na ostré zuby čepel. Pro úsporu místa složte tyčové plotové nůžky do jejich úložné polohy (viz obr. D1).
- Před uskladněním plotové nůžky řádně vyčistěte.
- Plotové nůžky skladujte v interiéru, na suchém místě, které je mimo dosah dětí.
- Uchovávejte v bezpečné vzdálenosti od korozivních látek, jako jsou chemické látky a rozmrazovací soli.

### Ochrana životního prostředí



Elektrické zařízení, použité akumulátory a nabíječku nevhazujte do domovního odpadu!

Předějte tento výrobek autorizované recyklační společnosti ke tříděnému sběru. Elektrické nářadí musí být vráceno do zařízení pro ekologickou recyklaci.

**GZ**

## ODSTRAŇOVÁNÍ ZÁVAD

PROBLÉM	PŘÍČINA	ŘEŠENÍ
Plotové nůžky nefungují.	<ul style="list-style-type: none"> <li>■ K plotovým nůžkám není připojen akumulátor.</li> <li>■ Žádný elektrický kontakt mezi plotovými nůžkami a akumulátorem.</li> <li>■ Akumulátor je vybitý.</li> <li>■ Akumulátor je příliš horký. Viz kapitola „<b>Ochrana akumulátoru proti vysoké teplotě</b>“.</li> <li>■ Nůžky na živý plot jsou příliš horké. Viz kapitola „<b>Ochrana stroje proti vysoké teplotě</b>“.</li> <li>■ Nůžky na živý plot se používají při nízkých teplotách.</li> <li>■ Páka pojistky a spoušť nejsou stisknuté současně.</li> <li>■ Čepel se zablokovala.</li> <li>■ Akumulátor má chybu elektroniky. Viz kapitola „<b>Ochrana proti chybám elektroniky akumulátoru</b>“.</li> </ul>	<ul style="list-style-type: none"> <li>■ Připojte akumulátor na plotové nůžky.</li> <li>■ Vyměňte akumulátor, zkontrolujte póly a znovu jej nainstalujte.</li> <li>■ Nabijte akumulátor.</li> <li>■ Vyměňte akumulátor a ochladte jej, dokud teplota neklesne pod 67°C.</li> <li>■ Vyměňte akumulátor a ochladte nůžky na živý plot, dokud teplota neklesne pod 80°C.</li> <li>■ Umístěte akumulátor a stroj při pokojové teplotě (nad 0°C) a plně nabijte akumulátor. Pokud stroj stále nefunguje, kontaktujte zákaznické centrum EGO .</li> <li>■ Posuňte pojistnou páčku dopředu a současně stiskněte hlavní vypínač.</li> <li>■ Vyměňte akumulátor ze stroje, opatrně odstraňte překážku, poté akumulátor znovu vložte a restartujte stroj.</li> <li>■ Vyměňte akumulátor nebo se obraťte na zákaznický servis EGO.</li> </ul>
Nadměrné vibrace nebo hluk.	<ul style="list-style-type: none"> <li>■ Suché nebo zkorodované čepel.</li> <li>■ Čepel nebo podpěra čepel jsou ohnuté.</li> <li>■ Ohnuté nebo poškozené zuby.</li> <li>■ Uvolněné šrouby.</li> </ul>	<ul style="list-style-type: none"> <li>■ Namažte čepel podle pokynů v části „<b>MAZÁNÍ ČEPELÍ</b>“ v tomto návodu.</li> <li>■ Vyměňte za novou čepel nebo podpěru. Kontaktujte servisní středisko EGO pro podporu nebo výměnu čepel.</li> <li>■ Vyměňte za novou čepel. Pro výměnu čepel kontaktujte servisní středisko EGO.</li> <li>■ Zkontrolujte všechny uvolněné šrouby. K utažení uvolněných šroubů použijte nastavitelný klíč a příložený šestihranný klíč.</li> </ul>

CZ

## ZÁRUKA

### ZÁRUKA SPOLEČNOSTI EGO

Úplné záruční podmínky společnosti EGO naleznete na webové stránce [egopowerplus.eu](http://egopowerplus.eu).



## PREČÍTAJTE SI VŠETKY POKYNY!



PREČÍTAJTE SI NÁVOD NA OBSLUHU.

**VAROVANIE:** Pre zaistenie bezpečnosti a spoľahlivosti je nevyhnutné, aby všetky opravy vykonával len kvalifikovaný servisný technik.

**VAROVANIE:** Pred použitím tohto nástroja si prečítajte a pochopte všetky bezpečnostné pokyny v tomto návode na obsluhu, vrátane všetkých bezpečnostných výstražných symbolov, ako sú „**NEBEZPEČENSTVO**“, „**VAROVANIE**“ a „**UPOZORNENIE**“. Nedodržanie nižšie uvedených pokynov môže mať za následok úraz elektrickým prúdom, požiar a/alebo vážne zranenie.

**VŠETKY VAROVANIA A POKYNY SI PONECHAJTE PRE PRÍPADNÚ POTREBU V BUDÚCNOSTI.**

## BEZPEČNOSTNÉ SYMBOLY

**VAROVANIE:** Prevádzka akéhokoľvek elektrického náradia môže viesť k vymršteniu cudzích predmetov do vašich očí, čo môže spôsobiť vážne poškodenie zraku. Predtým, než začnete používať elektrické náradie, si vždy nasadte ochranné okuliare alebo ochranné okuliare s postrannými krytmi a prípadne celotvárový štít. Odporúčame použiť bezpečnostnú masku so širokým prieszorom na okuliare alebo štandardné bezpečnostné okuliare s postrannými krytmi.



Bezpečnostné upozornenie



Garantovaná hladina akustického výkonu. Emisie hluku do prostredia sú podľa smernice Európskeho spoločenstva.



Používajte ochranu zraku.



Používajte ochranu hlavy.



Ruky a nohy držte ďalej od rezacieho náradia.



Používajte ochranné rukavice.



Bluetooth®

IPX5

Ochrana pred prúdom vody

.../min

Za minútu



Používateľ si musí prečítať návod na obsluhu, aby znížil riziko úrazu.



Aby sa zabránilo úrazu elektrickým prúdom, nepracujte v dosahu 15 m od nadzemného elektrického vedenia. Kontakt s elektrickým vedením môže viesť k vážnemu zraneniu alebo úrazu elektrickým prúdom s následkom smrti.



Tento výrobok je v súlade s platnými smernicami ES.



Tento výrobok je v súlade s platnou legislatívou Spojeného kráľovstva.



Odpadové elektrické výrobky sa nesmú likvidovať spolu s domovým odpadom. Odovzdajte do autorizovaného recyklačného strediska.



Jednosmerný prúd

V

Napätie

mm

Milimeter

$\eta_0$

Rýchlosť bez zaťaženia

SK

**POZNÁMKA:** Slovná značka a logá Bluetooth® sú registrované ochranné známky, ktoré vlastní spoločnosť Bluetooth SIG, inc., a akékoľvek použitie týchto značiek spoločnosťou EGO je na základe licencie.

## TECHNICKÉ ÚDAJE

Menovité napätie	56 V ---	
$n_0$	Nízka: 1600/min Stredná: 1800/min Vysoká: 2000/min	
Dĺžka rezu	530 mm	
Rezacia kapacita	28 mm	
Hmotnosť (bez akumulátora, krytu čepele)	4,8 kg	
Odporúčaná prevádzková teplota	0 - 40°C	
Odporúčaná skladovacia teplota	-20°C - 70°C	
Odporúčaná teplota nabíjania	5°C - 40°C	
Nameraná hladina akustického výkonu $L_{WA}$	101 dB(A) K=1,1 dB(A)	
Hladina akustického tlaku na mieste obsluhy $L_{PA}$	81 dB(A) K=1,1 dB(A)	
Zaručená úroveň akustického výkonu $L_{WA}$ (podľa 2000/14/ES)	102 dB(A)	
Vibrácie $a_h$	Predná rukoväť	3,9 m/s <sup>2</sup> K=1,5 m/s <sup>2</sup>
	Zadná rukoväť	3,5 m/s <sup>2</sup> K=1,5 m/s <sup>2</sup>

- Deklarovaná celková hodnota vibrácií bola meraná v súlade so štandardnou skúšobnou metódou a môže sa použiť na vzájomné porovnanie jednotlivých náradí;
- Uvádzaná celková hodnota vibrácie sa môže použiť aj na predbežný odhad expozície.

**POZNÁMKA:** Emisia vibrácií pri skutočnom používaní náradia sa môže odlišovať od deklarovanej hodnoty, pri akej sa nástroj používa; za účelom ochrany obsluhy má používateľ v skutočných podmienkach použitia nosiť rukavice a ochranu sluchu.

## POPIS

### SPOZNAJTE VAŠE NOŽNICE NA ŽIVÝ PLOT (obr. A1)

1. Ramenný popruh
2. Hriadeľ
3. Chránič rúk
4. Predná rukoväť
5. Indikátor stavu akumulátora

6. Ukazovateľ rýchlosti
7. Bluetooth® kontrolka
8. Tlačidlo režimu rýchlosti
9. Zadná rukoväť
10. Hlavný vypínač
11. Poistná páčka
12. Pútko ramenného popruhu
13. Pomocná rukoväť
14. Uvoľňovacia páčka
15. Rukoväť uhla čepele
16. Zarážka
17. Ochrana hrotu
18. Čepel
19. Podpera čepele
20. Imbusový kľúč
21. Puzdro čepele
22. Tlačidlo na uvoľnenie akumulátora
23. Západka

## BALIACI LIST (OBR. A1)

### MONTÁŽ

**VAROVANIE:** Ak akýkoľvek diel chýba, alebo je poškodený, nepoužívajte tento výrobok, kým nie sú vymenené diely. Ak používate tento výrobok s poškodenými alebo chýbajúcimi časťami, môže dôjsť k vážnemu zraneniu.

**VAROVANIE:** Nepokúšajte sa upravovať tento výrobok alebo vytvoriť príslušenstvo, ktoré nie je odporúčané na použitie s týmto výrobkom. Každá takáto zmena alebo modifikácia sa považuje za zneužitie a môže spôsobiť nebezpečný stav, ktorý vedie k možnému vážnemu zraneniu.

**VAROVANIE:** Pri montáži dielov vždy vyberte akumulátor zo stroja, aby ste zabránili náhodnému spusteniu, ktoré by mohlo spôsobiť vážne zranenia.

### MONTÁŽ A NASTAVENIE POMOCNEJ RUKOVÄTE

1. Zastavte motor a vyberte akumulátor.
2. Uvoľnite a odstráňte rýchloúpinaciu páčku, upínací blok a krídlovú maticu z pomocnej rukoväte (obr. B1).

B-1	Pomocná rukoväť	B-3	Krídlová matica
B-2	Rýchloúpinacia páčka	B-4	Upínací blok

3. Pomocnú rukoväť nasuňte na násadu medzi pútko ramenného popruhu a prednú rukoväť. Potom vložte upínací blok do otvoru rukoväti (obr. B2).
4. Namontujte rýchlopúcináciu páčku a mierne utiahnite krídlovú maticu. Uistite sa, že pomocná rukoväť je otočená dohora a smeruje k hornej časti zadnej rukoväti (obr. B3).
5. Potiahnite rýchlopúcináciu páčku nahor, aby ste pomocnú rukoväť posunuli/otočili do pohodlnej pracovnej polohy (obr. B4).
6. Zapnite rýchlopúcináciu páčku, aby ste pomocnú rukoväť upevnili na mieste.

### PRÍPRAVENIE RAMENNÉHO POPRUHU

Stlačením karabínky popruhu ju otvorte a pripevnite na pútko ramenného popruhu (obr. C1).

Existujú dva spôsoby, ako uvoľniť popruh: Odopnite si ho priamo z ramena (obr. C2) alebo stlačte karabínu a odpojte ramenný popruh od pútka na ramennom popruhu (obr. C3).

Pri nosení popruhu nesmie žiadny iný predmet brániť uvoľneniu a odstráneniu popruhu.

**VAROVANIE:** Ak dôjde k núdzovej situácii, ihneď si popruh odopnite z vášho ramena bez ohľadu na to, akým spôsobom je pripnutý.

Nepoužívajte súčasne jednoduchý a zdvojený ramenný popruh.

### ROZLOŽENIE A ZLOŽENIE STRIHACÍCH ČEPELÍ

#### Rozloženie

1. Uistite sa, že puzdro čepele je na svojom mieste a akumulátor je vybrať z nožnic na živý plot.
2. Zatláčajte spodnú časť chrániča rúk späť smerom k pomocnej rukoväti, aby ste uvoľnili chránič hrotu z oporného bloku na chrániči rúk (obr. D1).
3. Stlačte a podržte uvoľňovaciu páčku, otočte rukoväťou uhla čepele, aby ste rozložili strihacie čepele z úložnej polohy do požadovanej polohy strihania (obr. D1, D2).

D-1	Ochrana hrotu	D-4	Zaisťovací čap
D-2	Oporný blok	D-5	Zarážka
D-3	Chránič rúk		

4. Uvoľnite uvoľňovaciu páčku. Počuteľné cvaknutie signalizuje, že zaisťovací čap zapadol do niektorej zarážky.

#### Zloženie (obr. D3)

1. Uistite sa, že puzdro čepele je na svojom mieste a akumulátor je vybrať z nožnic na živý plot.

2. Stlačte a podržte uvoľňovaciu páčku, otočte rukoväťou uhla čepele, aby sa strihacie čepele zložili vedľa násady.
3. Uvoľnite uvoľňovaciu páčku.
4. Zatláčajte spodnú časť chrániča rúk späť smerom k pomocnej rukoväti, aby ste umožnili vstup chrániča hrotu, potom uvoľnite chránič rúk, aby chránič hrotu spočíval na opornom bloku.

### NASTAVENIE UHLA STRIHACÍCH ČEPELÍ (OBR. E)

Uhol strihacích čepelí možno nastaviť do 3 rôznych polôh HORE a 6 polôh DOLE, aby sa dosiahla správna pracovná poloha. Pred použitím nožnic na živý plot nastavte strihaciu hlavu do vhodnej pracovnej polohy.

1. Uistite sa, že puzdro čepele je na svojom mieste a akumulátor je vybrať z nožnic na živý plot.
2. Stlačte a podržte uvoľňovaciu páčku, otočte rukoväťou uhla čepele, aby ste vyklopili strihacie čepele do požadovanej polohy (obr. D2).
3. Uvoľnite uvoľňovaciu páčku. Počuteľné cvaknutie signalizuje, že zaisťovací čap zapadol.

**POZNÁMKA:** Skontrolujte a uistite sa, že je zaisťovací čap bezpečne zasunutý v niektorej zarážke.

### OBSLUHA

**VAROVANIE:** Nikdy nestrihajte v blízkosti elektrického vedenia, elektrických káblov alebo iných elektrických zdrojov. Ak sa čepele zaseknú o akýkoľvek elektrický kábel alebo vedenie, **NEDOTÝKAJTE SA ČEPELÍ ANI NEIZOLOVANEJ NÁSADY! MÔŽU SA STAŤ ELEKTRICKY VODIVÝMI A VELMI NEBEZPEČNÝMI.** Držte ďalej nožnice na živý plot za izolovanú zadnú rukoväť alebo ich bezpečným spôsobom položte dole a smerom od vás. Pred pokusom o uvoľnenie čepele z vedenia alebo kábla odpojte elektrické napájanie poškodeného vedenia alebo kábla. Kontakt s čepelou, inými vodivými časťami nožnic na živý plot, alebo živými elektrickými vodičmi či vedením môže mať za následok vážne zranenie alebo smrť elektrickým prúdom.

**VAROVANIE:** Nedovoľte, aby dlhodobá skúsenosť práce s týmito výrobkami spôsobila vašu neopatrnosť. Pamätajte na to, že aj chvilková neopatrnosť stačí na to, aby spôsobila vážny úraz.

**VAROVANIE:** Vždy používajte ochranu zraku s bočnými ochrannými štítlami spolu s ochranou sluchu. Ak tak neurobíte, môže dôjsť k vymršteniu predmetov do očí a k ďalším možným vážnym zraneniam.

**VAROVANIE:** Pri montáži dielov, zmene nastavenia, čistení a ak náradie nepoužívate, vždy vyberte akumulátor zo stroja, aby ste zabránili náhodnému spusteniu, ktoré by mohlo spôsobiť vážne zranenia.

SK

**VAROVANIE:** Nepoužívajte žiadne doplnky alebo príslušenstvo, ak ho neodporúča výrobca uvedeného výrobku. Používanie nástavcov alebo príslušenstva, ktoré nie je odporúčané, môže viesť k vážnemu zraneniu osôb.

Pred každým použitím skontrolujte, či na zariadení nie sú poškodené, chýbajúce alebo uvoľnené časti, napríklad skrutky, matice, závitky, uzávery, atď. Bezpečne utiahnite všetky upevňovacie prvky a uzávery a nepoužívajte tento výrobok, kým nebudú vymenené všetky chýbajúce alebo poškodené diely.

## POUŽITIE

Výrobok sa môže používať v daždi.

Tento výrobok môžete použiť na strihanie nízkych a vysokých živých plotov, kríkov a krovín a podobného materiálu s priemerom konára menším ako  $\varnothing$  28 mm.

**POZNÁMKA:** Stroj sa smie používať iba na predpísané účely. Každé iné použitie sa považuje za prípad nevhodného použitia.

## ODSTRAŇOVANIE/INŠTALÁCIA PUZDRA ČEPELE (obr. F)

**VAROVANIE:** Pri demontáži alebo montáži puzdra čepele vždy používajte rukavice. Dávajte pozor na čepeľ a chráňte vaše ruky pred poranením ostrím.

- Nožnice na živý plot sa dodávajú s nainštalovaným puzdrom na čepele. Pred použitím posuňte puzdro čepele pozdĺž hrebeňa čepele a odstráňte ho.
- Po použití a pred uskladnením alebo prepravou nožnice na živý plot očistite a nasadte puzdro čepele, zakryte čepeľ po celej dĺžke a uistite sa, že otvorená strana smeruje nahor.

## PRIPOJENIE/ODPOJENIE AKUMULÁTORA

Používajte iba EGO akumulátory a nabíjačky uvedené na obr. A2.

**POZNÁMKA:** Pred prvým použitím akumulátor úplne nabíťte.

### Pripojenie (obr. G1)

Zarovnajte rebrá akumulátora s montážnymi otvormi v priestore pre akumulátor a zasúvajte akumulátor, kým nezapadne na svoje miesto.

### Odpojenie (obr. G2)

Stlačte tlačidlo uvoľnenia akumulátora a akumulátor sa uvoľní zo západky.

**VAROVANIE:** Vždy majte na pamäti umiestnenie vašich nôh, polohu detí, či zvierat pri stlačení tlačidla pre uvoľnenie akumulátora. Mohlo by dôjsť k vážnemu zraneniu v prípade vypadnutia akumulátora. NIKDY

nevyberajte akumulátor na vyvýšenom mieste.

## DRŽANIE STROJA

Držte nožnice na živý plot jednou rukou za zadnú rukoväť a druhou rukou za prednú rukoväť alebo pomocnú rukoväť (obr. H1, H2).

**VAROVANIE:** Vždy majte obe ruky na rukovätiach nožnic na živý plot. Nikdy nepridržiavajte kríky s jednou rukou, pričom druhou rukou by ste chceli ovládať nožnice na živý plot. Nerešpektovanie tohto upozornenia môže viesť k vážnemu zraneniu.

## SPUSTENIE/ZASTAVENIE STROJA

Pred uvedením do prevádzky zložte puzdro čepele a držte nožnice oboma rukami, pričom jednu ruku majte na zadnej rukoväti a druhú na prednej rukoväti. Potom si skontrolujte vyvážené postavenie, vzpriamený postoj a správnu vzdialenosť strihania. Uistite sa, že sa strihacia čepeľ nedotýka zeme ani iných predmetov.

### Spustenie (obr. J)

- Posuňte poistnú páčku dopredu a potom stlačte vypínač pre zapnutie.
- Čím viac stlačíte hlavný vypínač, tým vyššia je rýchlosť. Nastavte rýchlosť tak, aby vyhovovala vykonávanej úlohe.

**POZNÁMKA:** Motor sa spustí iba vtedy, keď sa poistná páčka posunie dopredu a súčasne sa stlačí vypínač.

### Vypnutie

Odsuňte stroj z oblasti strihania a uvoľnite vypínač, aby ste stroj zastavili.

**VAROVANIE:** Počas pracovných prestávok a po ukončení práce vždy vyberte zo stroja akumulátor.

## ZMENA REŽIMU RÝCHLOSTI (OBR. K)

Stroj má tri režimy rýchlosti. Pri každom stlačení prepínača režimu rýchlosti sa rýchlosť zmení.

Na ukazovateli rýchlosti sa zobrazí stav aktívnej rýchlosti: Jedna kontrolka pre nízku rýchlosť, dve kontrolky pre strednú rýchlosť, tri kontrolky pre vysokú rýchlosť. Rozsah nízkych otáčok poskytuje lepšiu kontrolu kosačky a dlhšiu prevádzkovú dobu na jedno nabitie.

**POZNÁMKA:** Režim rýchlosti je možné nastaviť pred zapnutím zariadenia ALEBO počas prevádzky.









Po opätovnom spustení stroja po prestávke sa režim otáčok vráti na predchádzajúcu rýchlosť.

K-1	Ukazovateľ rýchlosti	K-3	Tlačidlo režimu rýchlosti
K-2	Bluetooth® kontrolka	K-4	Indikátor stavu akumulátora

## INDIKÁTOR STAVU AKUMULÁTORA A UKAZOVATEĽ RÝCHLOSTI (OBR. K)

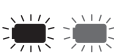
Indikátor stavu akumulátora zobrazuje úroveň nabitia a pracovný stav akumulátora a ukazovateľ rýchlosti

zobrazuje pracovný stav stroja, ako je znázornené v nasledujúcej tabuľke. Indikátor stavu akumulátora a ukazovateľ rýchlosti sa rozsvietia, keď sa stroj spustí ALEBO sa stlačí tlačidlo režimu rýchlosti.

Kontroly		Význam
Indikátor stavu akumulátora	Svietiaca zelená 	Úroveň nabitia akumulátora 20 % až 100 %
	Blikajúca zelená 	Úroveň nabitia akumulátora 10 % až 20 %
	Svietiaca červená 	Úroveň nabitia akumulátora nižšia ako 10 %
	Blikajúca červená 	Akumulátor je takmer vybitý a je potrebné ho okamžite nabiť.
	Svietiaca oranžová 	Akumulátor je prehriaty. Nechajte vychladnúť akumulátor, kým teplota neklesne pod 67°C. Pozri nižšie „Ochrana akumulátora pred vysokými teplotami“.
	Striedavé blikanie červenej a zelenej 	Chyba elektroniky akumulátora. Vymeňte akumulátor alebo kontaktujte zákaznícke centrum EGO. Pozri nižšie „Ochrana pred chybami elektroniky akumulátora“.
Ukazovateľ rýchlosti (ilustrácie ukazujú vysokú rýchlosť)	Svietiaca zelená 	Stroj pracuje správne.
	Svietiaca oranžová 	Stroj je prehriaty. Chladte stroj, kým teplota neklesne pod 80°C. Pozri nižšie „Ochrana stroja pred vysokými teplotami“.
	Blikajúca oranžová 	Stroj je preťažený. Pozri nižšie „Ochrana stroja proti preťaženiu“.

SK

### Ochrana akumulátora pred vysokými teplotami

Ak teplota akumulátora počas prevádzky prekročí 70°C, obvod teplotnej ochrany okamžite vypne stroj, aby chránil akumulátor pred poškodením v dôsledku prehriatia. Indikátor stavu akumulátora bude svietiť na oranžovo. Uvoľnite spínač a počkajte, kým sa prehriaty akumulátor ochladí a indikátor sa zmení na zelenú, potom stroj reštartujte.

### Ochrana pred chybami elektroniky akumulátora

Keď sa vyskytne chyba elektroniky akumulátora, indikátor stavu akumulátora bude striedavo blikať červeno/zeleno a zariadenie sa do 3 sekúnd vypne. Vymeňte akumulátor alebo kontaktujte zákaznícke centrum EGO.

### Ochrana stroja proti preťaženiu

Stroj má vstavanú ochranu proti preťaženiu obvodu. Keď je stroj preťažený, motor sa zastaví a ukazovateľ rýchlosti začne blikať na oranžovo. Vyberte akumulátor zo zariadenia, potom akumulátor opäť vložte a stroj reštartujte. Znížte zaťaženie stroja, vyhnite sa príliš dlhým alebo predimenzovaným rezacím strunám alebo rezaniu ťažkých/drevnatých kríkov.

### Ochrana stroja pred vysokými teplotami

Ak teplota stroja počas prevádzky prekročí 90°C, obvod teplotnej ochrany okamžite vypne stroj pred poškodením spôsobeným prehriatím. Ukazovateľ rýchlosti bude svietiť

na oranžovo. Uvoľníte vypínač a počkajte, kým sa prehriaty stroj neochladí a ukazovateľ rýchlosti nezozelenie, potom stroj znovu spustíte.

## KOMUNIKAČNÁ TECHNOLOGIA

Ak chcete získať informácie alebo sa oboznámiť s celou škálou pripojených výrobkov a služieb vrátane pokynov na pripojenie, naskenujte QR kód nižšie alebo navštívte stránku [www.egopowerplus.eu/connect](http://www.egopowerplus.eu/connect).



## POUŽÍVANIE NOŽNÍC NA ŽIVÉ PLOTY

**VAROVANIE:** Neorezávajúce príliš veľa materiálu naraz alebo príliš husté krovie. Môže to spôsobiť spomalenie a uviaznutie čepeľí, čím sa zníži výkonnosť rezania.

**VAROVANIE:** Aby nedošlo k vážnemu zraneniu, udržiavajte ruky mimo dosahu čepeľí. Nepokúšajte sa odstraňovať rezaný materiál, alebo ho nepridržiavajte, keď sú čepele v pohybe. Pred odstraňovaním zaseknutého materiálu z čepeľí sa uistite, že sa čepele úplne zastavili a akumulátor bol vybratý. Nechytajte obnažené strihacie čepele pri zdvíhaní alebo držaní nástroja.

**VAROVANIE:** Pred každým použitím vyčistite priestor, kde budete zariadenie používať. Odstráňte všetky predmety, ako sú napríklad káble, svetlá, drôty, šnúry, ktoré by sa mohli zapliesť do strihacej čepele a ktoré vytvárajú riziko vážneho zranenia.

**POZNÁMKA:** Pre mladý porast je vhodný pohyb ako pri širokom zemetaní, ktoré privádza vetvičky priamo do strihacej čepele. Pre starší porast je dobrý pohyb ako pri pilení, ktoré orezáva silnejšie stonky. Na prvotné orezanie veľkých vetiev je vhodná ručná alebo prerézavacia píla.

## Rezanie blízko pri zemi

1. Nastavte strihacie čepele do vhodného uhla.
2. Pohybujte nožnicami na živý plot do oblúka doprava a doľava a nedotýkajte sa rezacou čepeľou zeme (obr. L).

## Rezanie bočnej strany živého plotu (obr. M1, M2)

1. Nastavte strihacie čepele do vhodného uhla.
2. Pri pohybe pozdĺž živého plotu pomaly kývajte nožnicami na živý plot hore a dole v oblúku.

## Strihanie hornej časti živého plotu (obr. N)

1. Strihacie čepele držte pod uhlom 0 ° až 10 ° k hornej

časti živého plotu.

2. Pri strihaní pohybujte nožnicami na živý plot vodorovne a v oblúku.

## Rezanie nad hlavou (obr. P1, P2)

1. Strihacie čepele nastavte úplne do vhodného uhla.
2. Držte nožnice na živý plot a pomaly nimi pohybujte do oblúka, aby ste maximálne využili ich dosah.

**VAROVANIE:** Každá pracovná poloha nad hlavou je únavná. Aby sa minimalizovalo riziko nehôd, pracujte v takejto polohe len krátky čas. Nastavte uhol čepeľí na maximum, aby ste stroj mohli držať v nižšej, menej namáhavej polohe a zároveň mali dostatočný dosah.

## ÚDRŽBA

**VAROVANIE:** Pri servise používajte iba identické náhradné diely. Použitie iných častí môže vyvolať nebezpečenstvo, alebo spôsobiť poškodenie výrobku. Pre zaistenie bezpečnosti a spoľahlivosti je nevyhnutné, aby všetky opravy vykonával len kvalifikovaný servisný technik.

**VAROVANIE:** Pri čistení alebo vykonávaní údržby vždy vyberte akumulátor z výrobku, aby nedošlo k vážnemu zraneniu.

**VAROVANIE:** Čepele sú ostré. Pri manipulácii so zostavou čepele používajte protišmykové, odolné ochranné rukavice. Nedávajte ruky alebo prsty medzi čepele, alebo na žiadne miesto, kde by mohli byť zovreté alebo porezané. NIKDY sa nedotýkajte čepele, alebo neopravujte prístroj s vloženým akumulátorom.

## ČISTENIE

- Použite mäkkú kefu na odstránenie nečistôt zo všetkých vstupov vzduchu a zo strihacej čepele.
- Ak chcete odstrániť živicu a iné lepkavé zvyšky, nasprejajte čepele rozpúšťadlom na živice. Spustite motor nakrátko tak, aby sa rozpúšťadlo rovnomerne rozptýlilo.
- Povrch poutierajte suchou handrou.

**VAROVANIE:** Na čistenie plastových dielov nepoužívajte rozpúšťadlá. Väčšina plastov je náchylná na poškodenie z rôznych typov komerčných rozpúšťadiel. Použite čisté handry na odstránenie nečistôt, prachu, oleja, maziva, atď.

Všetok servis nožnic na živý plot, okrem položiek uvedených v týchto pokynoch na údržbu, má vykonávať kompetentný servisný personál nožnic na živé ploty.

## OSTRENIE ČEPELÍ

Keď sa výkonnosť a správanie pri rezaní začnú zhoršovať,

čepel zнова naberúte. Odporúčame vykonať prebrúsenie u kvalifikovaného servisného technika.

**POZNÁMKA:** Nepoužívajte nožnice na živý plot, ak sú rezacie čepel tupé alebo poškodené. Môže to spôsobiť preťaženie a neuspokojivé výsledky rezania.

### MAZANIE ČEPELÍ (obr. Q)

Pre dosiahnutie čo najlepšej prevádzky a dlhšej životnosti čepel namažte nožnice na živý plot s ľahkým strojným olejom pred a po každom použití.

1. Vyberte akumulátor z nožnic.
2. Nožnice na živý plot položte na rovný povrch. Na okraj hornej čepel naneste trochu ľahkého strojového oleja.

**POZNÁMKA:** Ak potrebujete nožnice na živý plot používať dlhší čas, odporúčame urobiť prestávku a vybrať akumulátor, aby ste naolejovali čepel.

**POZNÁMKA:** Ak sú horné čepel úplne zarovnané so spodnými, spustite nožnice na živý plot a potom ich zastavte, aby sa čepel pred mazaním posunuli.

**POZNÁMKA:** Nepoužívajte nožnice na živý plot, ak sú strihacie čepel tupé alebo poškodené. Môže to spôsobiť preťaženie a neuspokojivé výsledky strihania.

### MAZANIE PREVODOVKY

Pre najlepšiu prevádzku a dlhšiu životnosť namažte prevody špeciálnym mazivom (vždy 4-5 ml) po každých 50 hodinách prevádzky.

Špeciálne mazivo musí spĺňať nasledujúce požiadavky:

1. Patrí do DIN51818: Stupeň kužeľovej penetrácie NLGI-2.
2. Skladá sa z polymočovinového zahusťovadla + syntetického mazacieho oleja.
3. Vynikajúce spúšťanie pri nízkych teplotách, EP, mechanický strih, odolnosť proti oderu a vlastnosti oxidatívnej stability.
4. Prevádzková teplota musí byť od - 40 do 180°C.

### Odstráňte akumulátor a tesniace skrutky (obr. R1, R2, R3).

**POZNÁMKA:** Na manipuláciu s tesniacimi skrutkami 1 - 4 použite šesťhranný kľúč 5 mm (nie je súčasťou dodávky), na odstránenie tesniacej skrutky 5 použite priložený šesťhranný kľúč.

Mazanie prevodov cez olejový otvor.

R-1	Tesniaca skrutka 1	R-4	Tesniaca skrutka 4
R-2	Tesniaca skrutka 2	R-5	Tesniaca skrutka 5

R-3	Tesniaca skrutka 3	
-----	--------------------	--

**VAROVANIE:** Tesniaca skrutka 4 sa nesmie stratiť. Prevádzka stroja bez nej môže mať za následok zranenie používateľa. Pred použitím stroja ju nezabudnite upevniť na mieste.

### PREPRAVA A SKLADOVANIE

- Pred uskladnením alebo prepravou vždy nasadte na čepel puzdro. Buďte opatrní, aby nedošlo ku kontaktu s ostrými zubami čepel. Pre úsporu miesta sklopte nožnice na živý plot do úložnej polohy (pozri obr. D1)
- Pred skladovaním dôkladne vyčistite nožnice na živý plot.
- Nožnice na živý plot skladujte v interiéri, na suchom mieste, ktoré je neprístupné deťom.
- Chráňte pred agresívnymi látkami, ako sú záhradné chemikálie a rozmrazovacie soli.

### Ochrana životného prostredia



Nevyhadzujte elektrické zariadenia, nabíjačku a použité akumulátory do domového odpadu!

Tento výrobok odnesť na autorizované recyklačné miesto a poskytnite ho na separovaný zber. Elektrické náradie sa musí odovzdať do príslušného zariadenia na ekologicky šetrnú recykláciu.

SK

## ODSTRAŇOVANIE PORÚCH

PROBLÉM	PRÍČINA	RIEŠENIE
Nožnice na živý plot nefungujú.	<ul style="list-style-type: none"> <li>■ Akumulátor nie je pripojený do nožnic na živý plot.</li> <li>■ Žiadny elektrický kontakt medzi nožnicami na živý plot a akumulátorom.</li> <li>■ Akumulátor je vybitý.</li> <li>■ Akumulátor je príliš horúci. Pozrite si kapitolu „<b>Ochrana akumulátora pred vysokými teplotami</b>“.</li> <li>■ Nožnice na živý plot sú príliš horúce. Pozrite si kapitolu „<b>Ochrana stroja pred vysokými teplotami</b>“.</li> <li>■ Nožnice na živý plot sa používajú pri nízkych teplotách.</li> <li>■ Poistná páčka a vypínač nie sú súčasne stlačené.</li> <li>■ Čepel sa zasekla.</li> <li>■ Akumulátor má chybu elektroniky. Pozrite si kapitolu „<b>Ochrana pred chybami elektroniky akumulátora</b>“.</li> </ul>	<ul style="list-style-type: none"> <li>■ Pripojte akumulátor do nožnic na živý plot.</li> <li>■ Vyberte akumulátor, skontrolujte kontakty a akumulátor nainštalujte naspäť.</li> <li>■ Nabite akumulátor.</li> <li>■ Vyberte akumulátor a ochladte ho, kým teplota neklesne pod 67°C.</li> <li>■ Vyberte akumulátor a ochladte nožnice na živý plot, kým teplota neklesne pod 80°C.</li> <li>■ Umiestnite akumulátor a stroj pri izbovej teplote (nad 0°C) a úplne nabite akumulátor. Ak stroj stále nefunguje, obráťte sa na stredisko služieb zákazníkom spoločnosti EGO.</li> <li>■ Posuňte poistnú páčku dopredu a súčasne stlačte hlavný vypínač.</li> <li>■ Vyberte akumulátor zo stroja, opatrne odstráňte prekážku, potom akumulátor znova vložte a reštartujte stroj.</li> <li>■ Vymeňte akumulátor alebo kontaktujte zákaznicke centrum EGO.</li> </ul>
Nadmerné vibrácie alebo hluk.	<ul style="list-style-type: none"> <li>■ Suché alebo skorodované čepele.</li> <li>■ Čepel alebo jej podpera sú ohnuté.</li> <li>■ Ohnuté alebo poškodené zuby.</li> <li>■ Uvoľnené skrutky.</li> </ul>	<ul style="list-style-type: none"> <li>■ Namažte čepele podľa časti „<b>MAZANIE ČEPELÍ</b>“ v tejto príručke.</li> <li>■ Vymeňte za novú čepel alebo podperu. Pre výmenu čepele alebo podpery kontaktujte servisné stredisko EGO.</li> <li>■ Vymeňte za novú čepel. Kontaktujte servisné stredisko EGO pre výmenu čepele.</li> <li>■ Skontrolujte všetky uvoľnené skrutky. Na dotiahnutie uvoľnených skrutiek použite nastaviteľný kľúč a priložený šesťhranný kľúč.</li> </ul>

SK

## ZÁRUKA

### ZÁRUČNÁ POLITIKA EGO

Navštívte webové stránky [egopowerplus.eu](http://egopowerplus.eu) pre úplné podmienky záručnej politiky spoločnosti EGO.



## OLVASSA EL AZ ÖSSZES UTASÍTÁST!



### OLVASSA EL A HASZNÁLATI ÚTMUTATÓT

**▲ FIGYELMEZTETÉS:** A biztonságosság és megbízhatóság biztosítása érdekében minden javítást szakképzett szerviztechnikusnak kell elvégeznie.

**▲ FIGYELMEZTETÉS:** A szerszám használata előtt feltétlenül olvassa el és értse meg a jelen kezelési útmutatóban található valamennyi biztonsági utasítást, valamint a „VESZÉLY”, „FIGYELMEZTETÉS”, és „FIGYELEM” biztonsági figyelmeztető szimbólumokat is. Az alább felsorolt utasítások be nem tartása áramütést, tűzveszélyt és/vagy súlyos személyi sérülést idézhet elő.

**ŐRIZZEN MEG MINDEN FIGYELMEZTETÉST ÉS UTASÍTÁST KÉSŐBBI HASZNÁLATHOZ.**

## BIZTONSÁGI SZIMBÓLUMOK

**▲ FIGYELMEZTETÉS:** Bármely elektromos kéziszerszám működtetése azzal járhat, hogy idegen tárgyak szembe kerülnek, ami súlyos szemsérüléseket okozhat. Az elektromos kéziszerszám működtetése előtt mindig vegyen fel oldalsó védőlemezzel ellátott védőszemüveget és a teljes védőálarcot, ha szükséges. Javasoljuk, hogy viseljen Wide Vision Safety Mask-ot (védőálarc) a védőszemüveg fölött vagy standard védőszemüveget oldalsó védőlemezzel.



Biztonsági figyelmeztetés



Garantált hangteljesítményszint. Környezetre ható zajkibocsátás az Európai Közösség irányelve szerint.



Viseljen szemvédőt



Viseljen fejkendőt



A kezét és lábát tartsa távol a vágószerszámtól.



Viseljen védőkesztyűt



Bluetooth®

IPX5

Vízugár elleni védelem

.../perc

Percenként



A sérülések kockázatának csökkentése érdekében a használatnál el kell olvasnia a használati útmutatót.



Az áramütés megelőzése érdekében ne működtesse feje felett 15 m-en belül elektromos vezetékek vannak. Amennyiben elektromos vezetékekhez ér, vagy azok közelében használja, akkor az sérülést vagy áramütést okozhat, amely halálal végződhet.



A termék megfelel az érvényes EK irányelveknek.



Ez a termék megfelel az Egyesült Királyság hatályos jogszabályainak.



Az elhasznált elektromos termékek nem helyezhetők a háztartási hulladékok közé. Vigye hivatalos újrahasznosító telephelyre.



Egyenáram

V

Feszültség

mm

Milliméter

$n_0$

Üresjárati fordulatszám

HU

**MEGJEGYZÉS:** A Bluetooth® szövegdjegy és logók a Bluetooth SIG, inc. bejegyzett védjegyei és az ilyen védjegyek EGO általi használata licenc alapján történik.

## JELLEMZŐK

Névleges feszültség	56 V $\overline{\text{---}}$	
$n_0$	Alacsony: 1600 / perc Közepes: 1800 / perc Magas: 2000 / perc	
Vágási hossz	530 mm	
Vágási kapacitás	28 mm	
Súly (akkumulátoregység, pengevédő nélkül)	4,8 kg	
Javasolt üzemi hőmérséklet	0 - 40°C	
Javasolt tárolási hőmérséklet	-20°C - 70°C	
Javasolt töltési hőmérséklet	5°C - 40°C	
Mért hangteljesítményszint $L_{WA}$	101 dB(A) K=1,1 dB(A)	
Hangnyomásszint munkahelyzetben $L_{PA}$	81 dB(A) K=1,1 dB(A)	
Garantált hangteljesítményszint $L_{WA}$ (2000/14/EK szerint)	102 dB(A)	
Vibráció $a_h$	Elülső fogantyú	3,9 m/s <sup>2</sup> K=1,5 m/s <sup>2</sup>
	Hátsó fogantyú	3,5 m/s <sup>2</sup> K=1,5 m/s <sup>2</sup>

HU

- A névleges rezgési összérték mérése standard bevizsgálási módszerrel történt, és használatával a szerszámok egymással összehasonlíthatók.
- A névleges rezgési összérték a kockázat előzetes felméréséhez is felhasználható.

**MEGJEGYZÉS:** A rezgés-kibocsátás az elektromos szerszám aktuális használata közben eltérhet attól a névleges értéktől, amellyel a szerszámot használják: a kezelő védelme érdekében a használónak kesztyűt és hallásvédőt kell használnia működtetés közben.

## LEÍRÁS

### ISMERJE MEG A SÖVÉNYNYÍRÓT (A1 ábra)

1. Válszárj
2. Tengely
3. Kézvédő
4. Elülső fogantyú

5. Akkumulátor állapotjelző
6. Sebességjelző
7. Bluetooth® jelző
8. Sebességfokozat gomb
9. Hátsó fogantyú
10. Indítókapcsoló
11. Reteszelő kar
12. Vállpánthurok
13. Oldalfogantyú
14. Kioldó kar
15. Pengezőg-beállító fogantyú
16. Rögzítőkar
17. Pengevédő
18. Penge
19. Pengetartó
20. Imbuszkulcs
21. Pengevédő
22. Akkumulátor kioldógomb
23. Zár

## A CSOMAG TARTALMA (A1 ÁBRA)

## ÖSSZESZERELÉS

**FIGYELMEZTETÉS:** Ha bármely alkatrész sérült vagy hiányzik, akkor addig ne használja a terméket, amíg az alkatrész(ek) cseréje meg nem történik. Sérült vagy hiányzó alkatrészekkel történő használat súlyos személyi sérülést okozhat.

**FIGYELMEZTETÉS:** Ne próbálja megváltoztatni a terméket, és ne készítsen hozzá tartozékokat, amelyek nem javasoltak ehhez a termékhez. Bármilyen módosítás vagy változtatás helytelen használatnak minősül, és veszélyes feltételeket teremthet, amely súlyos személyi sérüléssel végződhet.

**FIGYELMEZTETÉS:** Az akár súlyos személyi sérülést okozó véletlenszerű indítás elkerülése érdekében mindig vegye ki az akkumulátoregységet a szerszámból, amikor összeszereli az alkatrészeket.

## AZ OLDALFOGANTYÚ FELSZERELÉSE ÉS BEÁLLÍTÁSA

1. Állítsa le a motort, és vegye ki az akkumulátoregységet.
2. Lazítsa meg és távolítsa el a gyorskioldó kart, a rögzítőkapcsot és a szárnyas anyát az oldalfogantyúról (B1. ábra).

B-1	Oldalfogantyú	B-3	Szárnyas anya
B-2	Gyorskioldó kar	B-4	Rögzítőkapocs

- Tolja az oldalfogantyút a tengelyre, a vállpánt-hurok és az elülső fogantyú közé. Ezután illeszse a rögzítőkapcsot a fogantyú nyílásába (B2 ábra).
- Szerelje fel a gyorskioldó kart, és húzza meg a szárnyas anyát. Ügyeljen arra, hogy az oldalfogantyú felfelé, a hátsó fogantyú teteje felé nézzen (B3 ábra).
- Húzza fel a gyorskioldó kart az oldalfogantyú kényelmes működési helyzetbe mozgatásához/ forgatásához (B4 ábra).
- Zárja le a gyorskioldó kart az oldalfogantyú rögzítéséhez.

### A VÁLLSZÍJ FELSZERELÉSE

Nyomja le a vállpánt karabinerét a kinyitáshoz, és csatlakoztassa a vállpánt akasztójához (C1 ábra).

A szíj kioldásának kétféle módja van. Vegye le a vállról (C2 ábra), vagy nyomja le a karabinert, és vegye le a vállpántot az akasztójáról (C3 ábra).

A válszíj viselése során semmilyen más hordható eszköz nem akadályozhatja a válszíj kioldását és eltávolítását.

**▲ FIGYELMEZTETÉS:** Ha vészhelyzet adódik, akkor azonnal vegye le a válláról, függetlenül attól, hogyan van feltéve a szíj.

Ne használja a szimpla és a dupla válszíjat egyidejűleg.

### A VÁGÓPENGÉK ÖSSZEHAJTÁSA ÉS KIHAJTÁSA

#### A kihajtáshoz

- Győződjön meg arról, hogy a pengevédő a helyén van, és az akkumulátort eltávolította a sövénynyíróból.
- Nyomja vissza a kézvédő alsó részét az oldalfogantyú felé, hogy a hegyvédő kioldódjon a kézvédőn lévő tartóblokkból (D1 ábra).
- Nyomja meg és tartsa lenyomva a kioldó kart, forgassa el a pengeszög-beállító fogantyút, hogy kihajthassa a vágópengét a tárolási helyzetből a kívánt vágási pozícióba (D1, D2 ábra).

D-1	Chráníč hrotu	D-4	Zajistovací kolík
D-2	Opěrný blok	D-5	Zarážka
D-3	Chráníč rukou		

- Oldja ki a kioldó kart. Egy jól hallható kattánás jelzi, hogy a rögzítőpecek a rögzítőkapocsba ugrott.

#### Az összehajtáshoz (D3 ábra)

- Győződjön meg arról, hogy a pengevédő a helyén van, és az akkumulátort eltávolította a sövénynyíróból.
- Nyomja meg és tartsa lenyomva a kioldó kart, forgassa el a pengeszög-beállító fogantyút, hogy a vágópengéket a tengely mellé hajthassa.
- Oldja ki a kioldó kart.
- Nyomja vissza a kézvédő alsó részét az oldalfogantyú felé, hogy a hegyvédő becsúszhasson, majd engedje el a kézvédőt, hogy a hegyvédő ráfeküdhessen a tartóblokkra.

### A VÁGÓPENGÉK SZÖGÉNEK BEÁLLÍTÁSA ( E ÁBRA)

A vágópengék szöge 3 különböző pozícióba állítható FELFELÉ és 6 pozícióba LEFELÉ a megfelelő működési pozíció eléréséhez. Használat előtt állítsa a vágófejet a megfelelő működési pozícióba.

- Győződjön meg arról, hogy a pengevédő a helyén van, és az akkumulátort eltávolította a sövénynyíróból.
- Nyomja meg és tartsa lenyomva a kioldó kart, forgassa el a pengeszög-beállító fogantyút, hogy a vágópengéket a kívánt vágási pozícióba hajthassa (D2 ábra).
- Oldja ki a kioldó kart. Egy hallható kattánás jelzi, hogy a rögzítőpecek a helyére kerültek.

**MEGJEGYZÉS:** Ellenőrizze és győződjön meg arról, hogy a rögzítőcsap biztonságosan illeszkedik az egyik rögzítőkapocsba

### HASZNÁLAT

**▲ FIGYELMEZTETÉS:** Soha ne vágjon elektromos vezetékek vagy áramforrások közelében. Ha a vágópengék elektromos kábelbe vagy vezetékbe akadnak, akkor NE ÉRJEN A VÁGÓPENGÉHEZ VAGY AZ ALUMÍNIUM RÚDHOZ! ELEKTROMOS ÁRAM ALÁ KERÜLHETNEK, AMI IGEN VESZÉLYES. A sövénynyírót továbbra is a szigetelt hátsó fogantyúnál tartsa, vagy Öntől távol biztonságosan tegye le. Mielőtt megpróbálja kiszabadítani a pengét a vezetékből, válassza le az elektromos áramot a sérült vezetékről. Ha a vágópengéhez vagy a sövénynyíró adapter más vezetőképes alkatrészeihez, vagy áram alatt lévő elektromos vezetékekhez ér, akkor az halálos vagy súlyos sérüléssel járó áramütést szenvedhet.

**▲ FIGYELMEZTETÉS:** Ügyeljen rá nehogy a termékkel szerzett jártassága miatt óvatlanná váljon. Emlékezen arra, hogy a másodperc töredéke alatt történő óvatlanság súlyos sérülést okozhat.

HU

**▲ FIGYELMEZTETÉS:** Mindig viseljen oldalsó védőlemezzel ellátott védőszemüveget és hallásvédőt. Amennyiben nem ezt teszi, tárgyak repülhetnek a szemébe, és más komoly sérülések keletkezhetnek.

**▲ FIGYELMEZTETÉS:** A véletlenszerű indítás elkerülése érdekében, amely súlyos személyi sérülést okozhat, mindig vegye ki az akkumulátoregységet a szerszámból, amikor összeszereli az alkatrészeket, beállításokat, tisztítást végez, vagy amikor nem használja.

**▲ FIGYELMEZTETÉS:** Ne használjon a termék gyártója által nem javasolt tartozékokat. A nem javasolt tartozékok használata súlyos személyi sérüléseket okozhat.

Minden használat előtt ellenőrizze a teljes terméket sérülések, hiányzó vagy laza alkatrészek, pl. csavarok, anyák, alátétek, sapkák stb. szempontjából. Biztonságosan húzzon meg minden rögzítőt és sapkát, és ne használja a terméket addig, amíg a sérült vagy hiányzó alkatrészeket ki nem cserélték.

## ALKALMAZÁSOK

A termék esőben is használható.

A terméket 28 mm-nél kisebb átmérőjű ágakkal rendelkező, alacsony és magas sövények és bokrok, vagy hasonló növények nyírásához használhatja.

**MEGJEGYZÉS:** A szerszámot kizárólag a meghatározott célokra használja. Bármilyen más használat helytelen használatnak minősül.

## A PENGEVÉDŐ ELTÁVOLÍTÁSA/FELHELYEZÉSE (F ábra)

**▲ FIGYELMEZTETÉS:** A pengevédő le- és felszerelése során mindig használjon védőkesztyűt. Legyen óvatos a pengével, és védje a kezét, hogy ne vágassa el a penge.

1. A sövénynyírót felszerelt pengevédővel szállítjuk. Használat előtt csúsztassa le a pengevédőt a penge mentén, és távolítsa el.
2. Használat után és a sövénynyíró tárolása vagy szállítása előtt tisztítsa meg a pengét, és csúsztassa rá a védőt, lefedve a penge teljes hosszát, és ellenőrizze, hogy a nyitott oldal felfelé nézzen.

## AZ AKKUMULÁTOR CSATLAKOZTATÁSA/ LEVÁLASZTÁSA

Csak az A2 ábrán felsorolt EGO akkumulátoregységeket és töltőket használja.

**MEGJEGYZÉS:** Az első használat előtt teljesen töltsé fel az akkumulátoregységet.

## Csatlakoztatás (G1 ábra)

Igazítsa az akkumulátor bordáit a gép akkumulátor portjában lévő rögzítőnyílásokhoz, és csúsztassa az akkumulátort, amíg a helyére nem kattant.

## Kivétel (G2 ábra)

Nyomja meg az akkumulátorkioldó gombot, és az akkumulátoregység kiold a reteszből.

**▲ FIGYELMEZTETÉS:** Mindig ügyeljen a lába alatti területre, gyermekekre vagy kis állatokra, amikor megnyomja az akkumulátor-kioldó gombot. Súlyos sérülést okozhat, ha az akkumulátoregység kiesik. SOHA ne vegye ki az akkumulátoregységet magasan lévő helyzetben.

## A GÉP TARTÁSA

Tartsa a sövénynyíró egyik kezével a hátsó fogantyún, másik kezével az előlő fogantyún vagy az oldalfogantyún (H1, H2 ábra).

**▲ FIGYELMEZTETÉS:** A sövénynyíró fogantyúit mindig két kézzel tartsa. Soha ne tartsa a sövényt az egyik kezével, és ne működtesse a sövénynyíró a másik kezével. Amennyiben ezt a figyelmeztetést nem veszi figyelembe, az súlyos sérülést okozhat.

## A GÉP BEINDÍTÁSA/LEÁLLÍTÁSA

Működtetés előtt vegye le a pengevédőt, és tartsa a sövénynyíró két kézzel, az egyik kezével a hátsó fogantyút, a másikkal az előlő fogantyút. Majd ügyeljen a kiegyensúlyozott testhelyzetre, egyenes tartásra és megfelelő vágási távolságra. Ügyeljen arra, hogy a vágópenge ne érjen a talajhoz vagy más tárgyakhoz.

## Indítás (J ábra)

1. Mozgassa előre a reteszelő kart, majd nyomja meg az indítókapcsolót az indításhoz.
2. Minél tovább nyomják az indítókapcsolót, annál nagyobb lesz a sebesség. A sebességet az aktuális feladat elvégzésének megfelelően állítsa be.

**MEGJEGYZÉS:** A motor csak akkor indul el, ha a reteszelő kart előre tolják, és ezzel együtt az indítókapcsolót lenyomják.

## Leállítás

Vigye távolabb a gépet a vágási területtől, és engedje el az indítókapcsolót a leállításához.

**▲ FIGYELMEZTETÉS:** Mindig vegye ki az akkumulátoregységet a gépből, ha szünetet tart a munkában, vagy befejezte a munkát.

## SEBESSÉGFOKOZAT VÁLTÁSA ( K )

A gép három sebességfokozattal rendelkezik. A sebesség mód kapcsolójának minden egyes megnyomásakor változik a sebesség.

A sebességjelző az aktív sebesség állapotát mutatja: Egy lámpa alacsony sebességnél, két lámpa közepes sebességnél, és három lámpa nagy sebességnél. Az alacsony sebességfokozatnál jobban irányítható a szerszám, és hosszabb üzemidő marad töltésenként.

**MEGJEGYZÉS:** A sebességfokozat beállítható a gép bekapcsolása előtt VAGY működés közben.

Ha a gépet szünet után újraindítja, a sebességfokozat visszaáll az előző sebességre.

K-1	Sebességjelző	K-3	Sebességfokozat gomb
K-2	Bluetooth® jelző	K-4	Akkumulátor állapotjelző

## AKKUMULÁTOR ÁLLAPOTJELZŐ ÉS SEBESSÉJELZŐ (K)

Az akkumulátor állapotjelzője az akkumulátoregység töltöttségi szintjét és működési állapotát mutatja, a sebességjelző pedig a gép működési állapotát mutatja az alábbi táblázat szerint. Az akkumulátor állapotjelzője és sebességjelzője világít, amikor a gépet elindítják VAGY a sebességfokozat gombot megnyomják.

Jelzőfények		Jelentés	
Akkumulátor állapotjelző	Folyamatos zöld		Az akkumulátor töltöttségi szintje 20% és 100% között van
	Villogó zöld		Az akkumulátor töltöttségi szintje 10% és 20% között van
	Folyamatos piros		Az akkumulátor töltöttségi szintje kevesebb, mint 10%
	Pirosan villog		Az akkumulátoregység majdnem lemerült, és azonnal fel kell tölteni.
	Folyamatos narancssárga		Az akkumulátorcsoomag túlmelegedett. Hűtse le az akkumulátoregységet 67°C alatti hőmérsékletre. Lásd alább az „ <b>Akkumulátor túlmelegedése elleni védelem</b> ” című részt
	Felváltva pirosan/zölden villog		Az akkumulátoregység elektronikai hibája. Cserélje ki az akkumulátoregységet, vagy lépjen kapcsolatba az EGO ügyfélszolgálatával. Lásd alább „ <b>Az akkumulátor elektronikai hibavédelme</b> ” című részt.
Sebességjelző (az ábrákon a nagy sebesség látható)	Folyamatos zöld		A gép megfelelően működik.
	Folyamatos narancssárga		A gép túlmelegedett. Hűtse le a gépet, amíg a hőmérséklet 80°C alá nem csökken. Lásd alább „ <b>A gép túlmelegedés elleni védelme</b> ” című részt.
	Narancssárgán villog		A gép túlterhelt. Lásd alább a „A gép túlterhelés elleni védelme” című részt.

HU

## Akkumulátor túlmelegedése elleni védelem

Ha az akkumulátor hőmérséklete működés közben meghaladja a 70°C-ot, a hőmérsékletvédő áramkör azonnal lekapcsolja a gépet, hogy megóvja az akkumulátort a túlmelegedéstől. Az akkumulátor állapotjelzője folyamatosan narancssárgán világít. Engedje el az indítókapcsolót, és várja meg, amíg a túlmelegedett akkumulátor lehül, és a jelzőfény zöldre vált, majd indítsa újra a gépet.

## Az akkumulátor elektronikai hibavédelme

Amikor az akkumulátoregységnél elektronikai hiba jelentkezik, az akkumulátor állapotjelzője felváltva pirosan/zölden villog, és a gép 3 másodpercen belül kikapcsol. Cserélje ki az akkumulátoregységet, vagy lépjen kapcsolatba az EGO ügyfélszolgálatával.

## A gép túlterhelés elleni védelme

A gép beépített túlterhelés elleni védelemmel rendelkezik. Ha a gép túlterhelt, a motor leáll, és a sebességjelző narancssárgán villog. Vegye ki az akkumulátoregységet a gépből, majd helyezze vissza az akkumulátoregységet, és indítsa újra a gépet. Csökkentse a gép terhelését, kerülje a túl hosszú vagy túlméretezett vágószálat vagy a nehéz/fás cserjék vágását.

## A gép túlmelegedés elleni védelme

Ha a gép hőmérséklete működés közben meghaladja a 90°C-ot, a hőmérsékletvédő áramkör azonnal leállítja a gépet, hogy védje a túlmelegedés okozta károsodástól. A sebességjelző folyamatosan narancssárgán világít. Engedje el az indítókapcsolót, és várja meg, amíg a túlmelegedett gép lehül, és a sebességjelző zöldre vált, majd indítsa újra a gépet.

## KOMMUNIKÁCIÓS TECHNOLOGIA

A csatlakoztatott termékek és szolgáltatások teljes választékáról, valamint a csatlakoztatási utasításokról az alábbi QR-kód beolvasásával vagy a következő weboldalon tájékozódhat:

[www.egopowerplus.eu/connect](http://www.egopowerplus.eu/connect)



## SÖVÉNYNYÍRÓ HASZNÁLATA

**▲ FIGYELMEZTETÉS:** Egyszerre ne vágjon túl sokat vagy sűrű bozótot. Ekkor a pengék megakadhatnak vagy lelassulhatnak, így csökkentve a vágási képességet.

**▲ FIGYELMEZTETÉS:** A súlyos személyi sérülés megelőzése érdekében tartsa távol a kezét a pengéktől. Ne próbálja meg eltávolítani a vágott anyagot, és ne tartsa a vágandó anyagot, amíg a pengék mozgásban vannak. Ellenőrizze, hogy a pengék teljesen leálltak-e, és az akkumulátoregységet kivették-e, mielőtt eltávolítja a beakadt anyagot a pengékből. Ne fogja meg a vágópengéket vagy a pengék végét, amikor felveszi, vagy tartja az egységet.

**▲ FIGYELMEZTETÉS:** Minden használat előtt tisztítsa meg a nyírní kívánt területet. Távolítsa el minden tárgyat, pl. kábeleket, lámpákat, vezetékeket vagy zsinórokat, amelyek beakadhatnak a pengébe, és súlyos személyi sérülést okozhatnak.

**MEGJEGYZÉS:** Az új kinövések vágásánál széles mozdulatokat végezzen, hogy az ágak közvetlenül a vágópengére essenek. A régebbi kinövések vágásánál a fűrészelő mozgás alkalmas a vastagabb ágakhoz. Javasoljuk, hogy először a nagy ágakat vágja le nem motoros kézi fűrészszel vagy ágnyesővel.

## Vágás a talajhoz közel

1. Állítsa a vágópengéket megfelelő szögbe.
2. Mozgassa a sövénynyírót ívesen jobbra és balra, és ne tartsa a vágópengét a talajon (L ábra).

## A sövény oldalának vágása (M1, M2 ábra)

1. Állítsa a vágópengéket megfelelő szögbe.
2. Lassan mozgassa fel és le a sövénynyírót ívesen, miközben a sövény mentén halad.

## A sövény tetejének levágása (N ábra)

1. Tartsa a vágópengéket 0° és 10° közötti szögben a sövény tetejéhez képest.
2. A vágás közben vízszintesen, ívesen mozgassa a sövénynyírót.

## Fej felett végzett vágás (P1, P2 ábra)

1. Állítsa a vágópengéket teljesen a megfelelő szögbe.
2. Tartsa a sövénynyírót, és mozgassa ívesen, hogy maximálisan kihasználja a hatótávolságát.

**▲ FIGYELMEZTETÉS:** Bármilyen fej feletti munkavégzési pozíció fárasztó lehet. A balesetek kockázatának minimalizálása érdekében csak rövid ideig dolgozzon ebben a pozícióban. Állítsa a pengék dőlésszögét maximálisra, hogy a gépet alacsonyabb, kevésbé fárasztó helyzetben tarthassa, miközben megfelelő hatótávolságot biztosít.

## KARBANTARTÁS

**▲ FIGYELMEZTETÉS:** Szervizeléskor csak azonos cserealkatrészeket használjon. Bármilyen más alkatrész használata veszélyt okozhat, vagy megrongálhatja a terméket. A biztonságosság és megbízhatóság biztosítása érdekében minden javítást szakképzett szerviztechnikusnak kell elvégeznie.

**▲ FIGYELMEZTETÉS:** A súlyos személyi sérülések elkerülése érdekében mindig vegye ki az akkumulátoregységet a termékből tisztítás vagy karbantartás alatt.

**▲ FIGYELMEZTETÉS:** A pengék élesek. A vágószerkezet kezelésénél viseljen csúszásgátló, nagy teherbírási védőkesztyűt. Ne tegye a kezét vagy ujjait a pengék közé, vagy olyan pozícióba, ahol beszorulhat vagy megvághatja. SOHA NE érjen a pengékhez, és ne ellenőrizze az egységet behelyezett akkumulátoregységgel.

### TISZTÍTÁS

- Használjon puha kefét a szennyeződéseknek a levegő bemeneti nyílásokból és a pengéről való eltávolításához.
- A gyanta és más ragadós maradvány eltávolításához fújja be a pengéket gyantaoldó szerrel. Rövid ideig indítsa be a motort, hogy az oldószer egyenletesen el legyen osztva.
- A felületet száraz ruhával törölje át.

**▲ FIGYELMEZTETÉS:** A műanyag alkatrészek tisztításához ne használjon oldószereket. A legtöbb műanyag a kereskedelemben kapható oldószerek hatására sérülhetnek van kitéve. Használjon tiszta ruhát a szennyeződés, por, olaj, zsír, stb. eltávolításához.

A sövénynyíró teljes szervizelését – a karbantartási útmutatóban felsorolt elemek kivételével – szakképzett, sövénynyírókkal foglalkozó szakember végezze.

### A PENGÉK ÉLEZÉSE

Ha a vágási teljesítmény és a gép viselkedése romlani kezd, élezze meg a pengéket. Javasoljuk, hogy a vágópengék élezését hozzáértő szakember végezze el.

**MEGJEGYZÉS:** Ne működtesse a sövénynyíró tampa vagy sérült pengével. Ez túlterhelést okozhat, és a vágási eredmény nem lesz megfelelő.

### A PENGÉK KENÉSE (Q ábra)

A penge legjobb működése és hosszabb élettartama érdekében minden használat előtt és után kenje be a sövénynyíró pengéjét könnyű gépolajjal.

1. Vegye ki az akkumulátoregységet a sövénynyíróból.

2. Helyezze a sövénynyíró sima felületre. Vigyen fel némi könnyű olajat a felső penge élére.

**MEGJEGYZÉS:** Ha hosszabb ideig kell használnia a sövénynyíró, ajánlatos szünetet tartani és kivenni az akkumulátort, hogy megolajozhassa a pengét.

**MEGJEGYZÉS:** Ha a felső pengék teljesen egy vonalban vannak az alsókkal, indítsa el a sövénynyíró, majd állítsa le, hogy a kenés előtt eltolja a pengéket.

**MEGJEGYZÉS:** Ne működtesse a sövénynyíró tampa vagy sérült vágópengével. Ez túlterhelést okozhat, és hiányos vágási eredményt okozhat.

### SEBESSÉGVÁLTÓ OLAJOZÁSA

A legjobb működés és a hosszabb élettartam érdekében a szerelvényburkolatot speciális zsírral kell bekenni (minden alkalommal körülbelül 4–5 ml) 50 óránként.

A speciális kenőanyagnak meg kell felelnie az alábbi követelményeknek:

1. A DIN51818: NLGI-2 kúpbehatolási fokba tartozik.
2. Polikarbamid sűrítőbő + szintetikus kenőolajból áll.
3. Kiváló alacsony-hőmérsékletű indítás, EP, mechanikus nyírás, kopásálló és oxidációs stabilitás tulajdonságok.
4. Az üzemi hőmérsékletnek -40~180°C között kell lennie.

**Távolítsa el az akkumulátort és a tömítőcsavarokat (R1, R2, R3 ábra).**

**MEGJEGYZÉS:** Használjon 5 mm-es imbuszkulcsot (nem tartozék) az 1–4 tömítőcsavarokhoz, a mellékelt imbuszkulcs segítségével távolítsa el az 5 tömítőcsavart.

A sebességváltó fogaskerekeinek kenése az olajnyíláson keresztül.

R-1	1.tömítőcsavar	R-4	4.tömítőcsavar
R-2	2.tömítőcsavar	R-5	5.tömítőcsavar
R-3	3.tömítőcsavar		

**▲ FIGYELMEZTETÉS:** A 4 tömítőcsavart nem szabad elveszíteni. Ha ezek nélkül használják a gépet, az a felhasználó sérülését okozhatja. A gép használata előtt feltétlenül rögzítse a helyére.

### SZÁLLÍTÁS ÉS TÁROLÁS

- Tárolás vagy szállítás előtt mindig helyezze rá a pengvédőt a pengére. Legyen elővigyázatos, ne érjen a penge éles fogaihoz. A helytakarékoság érdekében

HU

hajtsa össze a sövénynyírót a tárolási helyzetbe állításhoz (lásd D1 ábra)

- Tárolás előtt alaposan tisztítsa meg a sövénynyírót.
- A sövénynyírót beltéren, olyan száraz helyen tárolja, amelyhez gyermekek nem tudnak hozzáférni.
- Tartsa távol maró hatású szerektől, például kerti vegyszerektől, és jégmentesítő sótól.

## Környezetvédelem



Ne dobja az elektromos felszerelést, az elhasznált akkumulátort és a töltőt a háztartási hulladékok közé!

Vigye hivatalos újrahasznosító telephelyre, és tegye hozzáférhetővé a szelektív gyűjtéshez. Az elektromos eszközöket megfelelő környezetbarát újrahasznosító üzembe kell vinni.



## HIBAELHÁRÍTÁS

PROBLÉMA	OK	MEGOLDÁS
A sövénynyíró nem működik.	<ul style="list-style-type: none"> <li>■ Az akkumulátoregység nincs csatlakoztatva a sövénynyíróba.</li> <li>■ Nincs elektromos kapcsolat a sövénynyíró és az akkumulátoregység között.</li> <li>■ Az akkumulátoregység lemerült.</li> <li>■ Az akkumulátoregység túl forró. Lásd az „Akkumulátor túlmelegedése elleni védelem” című fejezetet.</li> <li>■ A sövénynyíró túl forró. Lásd „A gép túlmelegedés elleni védelme” című fejezetet.</li> <li>■ A sövénynyírót alacsony hőmérsékleten kell használni.</li> <li>■ A reteszelő kart és az indítókapcsolót nem egyidejűleg nyomják meg.</li> <li>■ A penge beakadt.</li> <li>■ Az akkumulátoregységnél elektronikai hiba merült fel. Lásd „Az akkumulátor elektronikai hibavédelme” című fejezetet.</li> </ul>	<ul style="list-style-type: none"> <li>■ Csatlakoztassa az akkumulátoregységet a sövénynyíróhoz.</li> <li>■ Vegye ki az akkumulátoregységet, ellenőrizze a csatlakozásokat, és helyezze vissza az akkumulátoregységet.</li> <li>■ Töltse fel az akkumulátoregységet.</li> <li>■ Távolítsa el az akkumulátoregységet, és hűtse az akkumulátort, amíg a hőmérséklet 67 °C alá csökken.</li> <li>■ Vegye ki az akkumulátoregységet, és várjon, amíg a sövénynyíró hőmérséklete 80 °C alá nem csökken.</li> <li>■ Helyezze az akkumulátoregységet és a gépet szobahőmérsékletű helyre (0 °C felett), és töltsen fel teljesen. Ha a gép továbbra sem működik, forduljon az EGO ügyfélszolgálatához.</li> <li>■ Mozgassa előre a reteszelő kart, és egyidejűleg nyomja meg az indítókapcsolót.</li> <li>■ Vegye ki az akkumulátoregységet a gépből, óvatosan távolítsa el az elzáródást, majd helyezze vissza az akkumulátoregységet a szerszámba.</li> <li>■ Cserélje ki az akkumulátoregységet, vagy lépjen kapcsolatba az EGO ügyfélszolgálatával.</li> </ul>
Rendkívül magas vibráció vagy zaj.	<ul style="list-style-type: none"> <li>■ Száraz vagy rozsdás pengék.</li> <li>■ A pengék vagy pengetartó elgörbült.</li> <li>■ Elgörbült vagy sérült fog.</li> <li>■ Laza csavarok.</li> </ul>	<ul style="list-style-type: none"> <li>■ Kenje meg a pengéket a jelen kézikönyv „A PENGÉK KENÉSE” című részben található utasítások szerint.</li> <li>■ Cserélje ki új pengére vagy tartóra. Forduljon az EGO szervizközponthoz a penge vagy tartó kicseréléséhez.</li> <li>■ Cserélje ki egy új pengére. Forduljon az EGO szervizközponthoz a penge kicseréléséhez.</li> <li>■ Ellenőrizze az összes laza csavart. Használjon állítható csavarkulcsot és a mellékelt imbuszkulcsot a meglazult csavarok meghúzásához.</li> </ul>

HU



## GARANCIA

### EGO GARANCIÁLIS FELTÉTELEK

Kérjük, látogasson el az [egopowerplus.eu](http://egopowerplus.eu) oldalra, ahol megtalálja a részletes EGO garanciális feltételeket.

HU

## CITIȚI TOATE INSTRUCȚIUNILE!



### CITIȚI MANUALUL DE INSTRUCȚIUNI

**⚠️ AVERTISMENT:** Pentru siguranța și fiabilitatea produsului, toate reparațiile trebuie efectuate de către un tehnician de service autorizat.

**⚠️ AVERTISMENT:** Asigurați-vă că ați citit și înțelegiți toate instrucțiunile privind siguranța din acest Manual de utilizare, inclusiv toate simbolurile de alertă privind siguranța precum "PERICOL", "AVERTIZARE" și "ATENȚIE" înainte de a utiliza această sculă. Nerespectarea tuturor instrucțiunilor enumerate mai jos poate duce la electrocutare, incendiu și/ sau vătămări corporale grave.

### PĂSTRAȚI TOATE AVERTIZĂRILE ȘI INSTRUCȚIUNILE PENTRU CONSULTARE ULTERIOARĂ.

## SIMBOLURI PRIVIND SIGURANȚA

**⚠️ AVERTISMENT:** Exploatarea oricărui scule electrice se poate solda cu ricoșarea de obiecte străine în ochii dumneavoastră, ceea ce se poate solda cu vătămarea gravă a ochilor. Înainte de a începe să utilizați scula electrică, echipați-vă întotdeauna cu ochelari de protecție cu apărători laterale și vizieră pentru față, atunci când este nevoie. Vă recomandăm să purtați o vizieră lată de protecție peste ochelarii de vedere sau ochelari de protecție standard cu apărători laterale.



Alertă privind siguranța



Nivel de putere acustică garantat. Emisii sonore în mediul înconjurător conform Directivei comunitare europene.



Purtați echipament de protecție oculară



Purtați echipament de protecție a capului



Țineți mâinile și picioarele departe de scula de tăiere



Purtați mănuși de protecție



Bluetooth®

IPX5

Protecție împotriva jeturilor de apă

.../min

Pe minut



Pentru a reduce riscul de accidentări, utilizatorul trebuie să citească manualul de instrucțiuni.



Pentru a preveni electrocutarea, nu acționați la mai puțin de 15 m de liniile electrice aeriene. Contactul sau utilizarea în apropierea liniilor electrice poate provoca vătămări grave sau electrocutări care pot duce la deces.



Acest produs este în conformitate cu directivele europene aplicabile.



Acest produs este în conformitate cu legislația aplicabilă din Marea Britanie.



Deșeurile produselor electrice nu trebuie să fie eliminate împreună cu deșeurile menajere. Predați-le unui punct de reciclare autorizat.



Curent continuu

V

Tensiune

mm

Milimetru

n<sub>0</sub>

Turație de mers în gol

**NOTĂ:** Marca verbală și logo-urile Bluetooth® sunt mărci comerciale înregistrate deținute de Bluetooth SIG, inc. și orice utilizare a acestor mărci de către EGO este sub licență.

RO

## SPECIFICAȚII

Tensiune nominală	56 V ---	
$n_0$	Joasă: 1600 /min Medie: 1800 /min Ridicată: 2000 /min	
Lungime de tăiere	530 mm	
Capacitate de tăiere	28 mm	
Greutate (fără set de acumulatori, garda pentru lamă)	4,8 kg	
Temperatură de funcționare recomandată	0 - 40°C	
Temperatură de depozitare recomandată	-20°C - 70°C	
Temperatura de încărcare recomandată	5°C - 40°C	
Nivel de putere sonoră măsurată $L_{WA}$	101 dB(A) K=1,1 dB(A)	
Nivel de presiune sonoră în poziția operatorului $L_{PA}$	81 dB(A) K=1,1 dB(A)	
Nivel de putere sonoră garantată $L_{WA}$ (conform directivei 2000/14/CE)	102 dB(A)	
Vibrații $a_h$	Mâner frontal	3,9 m/s <sup>2</sup> K=1,5 m/s <sup>2</sup>
	Mâner posterior	3,5 m/s <sup>2</sup> K=1,5 m/s <sup>2</sup>

- Valoarea totală declarată a vibrațiilor a fost măsurată în conformitate cu o metodă standard de testare și poate fi utilizată pentru compararea sculelor între ele;
- Valoarea totală declarată poate fi utilizată în evaluarea preliminară a expunerii.

**OBSERVAȚIE:** Vibrațiile emise în timpul utilizării efective a sculei electrice pot diferi față de valoarea celor declarate pentru scula utilizată; Pentru protejerea operatorului, utilizatorul trebuie să poarte mănuși și protecții auditive în timpul utilizării efective a produsului.

## DESCRIERE

### DESCRIEREA TRIMMERULUI DE GARD VIU ( Fig. A1)

- Curea de umăr
- Tijă
- Apărătoare mâini
- Mâner frontal

- Indicador de stare a bateriei
- Indicador de viteză
- Indicador Bluetooth®
- Butonul mod viteză
- Mâner posterior
- Trăgaci declanșator
- Manetă de blocare
- Bucă curea de umăr
- Mâner auxiliar
- Maneta de eliberare
- Mâner cu unghiul lamei
- Clichet de blocare
- Protector de vârf
- Lamă
- Suport pentru lamă
- Cheia hexagonală
- Apărătoare lamă
- Buton de eliberare a acumulatorului
- Zăvor

## LISTA COMPONENTELOR (FIG. A1)

### AȘAMBLARE

**AVERTISMENT:** Dacă unele piese sunt deteriorate sau lipsesc, nu utilizați acest produs până la înlocuirea pieselor. Utilizarea acestui produs cu piese deteriorate sau lipsă s-ar putea solda cu vătămări grave.

**AVERTISMENT:** Nu încercați să modificați acest produs sau să creați accesorii nerecomandate pentru acest produs. Orice astfel de modificare sau schimbare reprezintă o utilizare necorespunzătoare și se poate solda cu condiții periculoase care pot conduce la posibile vătămări grave.

**AVERTISMENT:** Pentru a preveni pomirea accidentală care ar putea cauza vătămări personale grave, întotdeauna scoateți setul de acumulatori din mașină când asamblați componente.

### MONTAREA SI REGLAREA MÂNERULUI AUXILIAR

- Oprii motorul și scoateți setul de acumulatori.
- Slăbiți și scoateți maneta de eliberare rapidă, blocul de strângere și piulița-fluture de pe mânerul auxiliar (Fig. B1).

RO

B-1	Mâner auxiliar	B-3	Piuliță fluture
B-2	Manetă de eliberare rapidă	B-4	Bloc de fixare

- Împingeți mânerul auxiliar pe tija dintre bucla curelei de umăr și mânerul frontal. Introduceți blocul de fixare în fanta mânerului (Fig. B2).
- Montați maneta de eliberare rapidă și strângeți în prealabil piulița cu aripi. Asigurați-vă că mânerul auxiliar este îndreptat în sus și este orientat spre partea superioară a mânerului posterior (Fig. B3).
- Trageți maneta cu eliberare rapidă în sus pentru a muta/roti mânerul buclei într-o poziție de operare confortabilă (Fig. B4).
- Prindeți maneta de eliberare rapidă pentru a fixa mânerul auxiliar pe loc.

### MONTAREA CURELEI DE UMĂR

Apăsați pe carabiniera curelei pentru a-o deschide și fixați-o pe bucla de prindere a curelei de umăr (Fig. C1).

Există două moduri de a elibera cureaua. Scoateți-o direct de pe umăr (Fig. C2) sau apăsați carabiniera și deconectați cureaua de umăr de bucla curelei de umăr (Fig. C3).

Atunci când purtați cureaua, nici un alt purtabil nu ar trebui să interfereze cu eliberarea și îndepărtarea curelei.

**AVERTISMENT:** Dacă apare o urgență, îndepărtați imediat cureaua de pe umăr, indiferent de modul de instalare a curelei.

Nu utilizați simultan cureaua unică de umăr și cureaua dublă de umăr cu suport de spată.

### DESFĂȘURAREA ȘI PLIEREA LAMELOR DE TĂIERE

#### Desfășurarea

- Asigurați-vă că teaca lamei este la locul său și că bateria este scoasă din trimmerul de tuns gard viu.
- Împingeți partea inferioară a apărătoarei de mână înapoi spre mânerul auxiliar pentru a elibera protecția vârfului de blocul de susținere de pe apărătoarea de mână (Fig. D1).
- Apăsați și mențineți apăsată pârghia de eliberare, rotiți mânerul unghiului lamei pentru a desfășura lamele de tăiere, din poziția de depozitare în poziția de tăiere dorită (Fig. D1, D2).

D-1	Protector de vârf	D-4	Știft de blocare
D-2	Bloc de susținere	D-5	Clichet de blocare

D-3	Apărătoare mâini		
-----	------------------	--	--

- Eliberați maneta de eliberare a mânerului. Un clic audibil indică faptul că știftul de blocare este cuplat într-unul dintre clichetele de blocare.

#### Plierea (Fig. D3)

- Asigurați-vă că teaca lamei este la locul său și că bateria este scoasă din trimmerul de tuns gard viu.
- Apăsați și țineți apăsată pârghia de eliberare, rotiți mânerul unghiului lamei pentru a plia lamele de tăiere lângă arbore.
- Eliberați maneta de eliberare a mânerului
- Împingeți partea inferioară a apărătoarei de mână înapoi spre mânerul auxiliar pentru a permite protecției vârfului să intre, apoi eliberați apărătoarea pentru a vă asigura că protectorul de vârf se sprijină pe blocul de susținere.

### REGLAREA UNGHIULUI LAMELOR DE TĂIERE (FIG. E)

Unghiul lamelor de tăiere poate fi reglat în 3 poziții diferite IN SUS și 6 poziții IN JOS pentru a obține o poziție corectă de lucru. Înainte de utilizare, reglați capul de tăiere într-o poziție de lucru adecvată pentru trimmerul de tuns gard viu.

- Asigurați-vă că teaca lamei este la locul său și că bateria este scoasă din trimmerul de tuns gard viu.
- Apăsați și mențineți apăsată pârghia de eliberare, rotiți mânerul unghiului lamei pentru a balansa lamele de tăiere în poziția de tăiere dorită (Fig. D2).
- Eliberați maneta de eliberare a mânerului. Un clic audibil indică faptul că știftul de blocare este cuplat.

**OBSERVAȚIE:** Verificați și asigurați-vă că știftul de blocare este bine fixat într-unul dintre clichetele de blocare.

### FUNCȚIONARE

**⚠️ AVERTISMENT:** Nu tăiați niciodată în apropierea liniilor electrice, a cablurilor electrice sau a altor surse electrice. În cazul blocării lamelor într-un cablu electric sau o linie electrică, **NU ATINGEȚI LAMA DE TĂIERE SAU TIJA NEIYOLATĂ! ACESTEA POT FI PUSE SUB TENSIUNE ȘI POT DEVENI FOARTE PERICULOASE.** Continuați să țineți trimmerul de gard viu de mânerul posterior izolat sau așezați-l pe jos și la distanță de dumneavoastră, într-un mod sigur. Deconectați alimentarea electrică de la cablul sau firul avariat înainte de a încerca să eliberați lame din cablu sau din fir. Contactul cu lama de tăiere, cu alte părți conductoare ale trimmerului de tăiat gard viu sau contactul cu cablurile electrice ori liniile sub tensiune poate fi fatal din cauza electrocutării sau a vătămării grave.

RO

**⚠️ AVERTISMENT:** Nu permiteți ca familiarizarea cu acest produs să vă determine să fiți neatent. Amintiți-vă că o fracțiune de secundă de neatenție este suficientă pentru a provoca vătămări grave.

**⚠️ AVERTISMENT:** Purtați întotdeauna protecție oculară cu scuturi laterale, împreună cu protecție pentru auz. Nerespectarea acestei instrucțiuni ar putea avea ca rezultat proiectarea în ochi a obiectelor și alte posibile vătămări grave.

**⚠️ AVERTISMENT:** Pentru a preveni pornirea accidentală care ar putea cauza vătămări personale grave, întotdeauna scoateți setul de acumulatori din sculă când asamblați componente, efectuați reglaje sau când produsul nu este utilizat.

**⚠️ AVERTISMENT:** Nu utilizați nicio componentă sau accesoriu care nu a fost recomandat de producătorul acestui produs. Utilizarea de accesorii nerecomandate se poate solda cu vătămări grave.

Înainte de fiecare utilizare, inspectați întregul produs pentru depistarea defectelor, componentelor lipsă sau slăbite precum șuruburi, piulițe, bolțuri, capace etc. Strângeți bine toate elementele de prindere și capacele și nu utilizați acest produs dacă piesele lipsă sau defecte nu sunt înlocuite.

## APLICAȚII

Produsul poate fi utilizat pe timp de ploaie.

Puteți utiliza acest produs pentru tăierea gardurilor vii joase și înalte, a arbuștilor și tufșurilor și a materialelor similare cu un diametru al ramurilor mai mic de 28 mm.

**OBSERVAȚIE:** Mașina trebuie utilizată numai în scopul pentru care a fost proiectată. Orice altă utilizare este considerată a fi caz de utilizare necorespunzătoare.

## SCOATEREA/MONTAREA TECII LAMEI (Fig. F)

**⚠️ AVERTISMENT:** Purtați întotdeauna mănuși când îndepărtați sau instalați teaca lamei. Fiți atenți cu lama și protejați-vă mâinile pentru a nu fi rănite de lamă.

1. Trimmer-ul de tuns gard viu este livrat cu teaca lamei instalată. Înainte de utilizare, glisați teaca lamei de-a lungul coamei lamei și îndepărtați-l.
2. După utilizare și înainte de depozitarea sau transportul mașinii de tuns gard viu, curățați lama și glisați teaca lamei pe lamă, acoperiți întreaga lungime a lamei și asigurați-vă că partea deschisă este orientată în sus.

## ATAȘAREA/DETAȘAREA BATERIEI

Utilizați numai seturile de acumulatori EGO și încărcătoarele prezentate în Fig. A2.

**NOTĂ:** Reîncărcați complet setul de acumulatori

înaintea primei utilizări.

## Pentru atașare (Fig. G1)

Aliniați nervurile bateriei cu sloturile de montare din portul bateriei mașinii și glisați acumulatorul până când acesta se fixează în poziție.

## Pentru detașare (Fig. G2)

Apăsăți butonul de eliberare a bateriei și acumulatorul se va decupla de opritor.

**⚠️ AVERTISMENT:** Întotdeauna acordați atenție amplasamentului picioarelor dumneavoastră, a copiilor sau animalelor de companie când apăsați butonul de detașare al acumulatorului. În cazul căderii setului de acumulatori, pot rezulta răni grave. Nu detașați NICIODATĂ setul de acumulatori când vă aflați la înălțime.

## ȚINEREA MAȘINII

Țineți trimmerul de tuns gard viu cu o mână de mânerul din spate și cu cealaltă mână de mânerul din față sau mânerul auxiliar (Fig. H1, H2).

**⚠️ AVERTISMENT:** Întotdeauna păstrați-vă ambele mâini pe mânerul trimmerului de gard viu. Nu țineți niciodată arbuștii cu o mână și să operați trimmerul de gard viu cu cealaltă. Nerespectarea acestui avertisment se poate solda cu vătămări grave.

## PORNIREA/OPRIREA TRIMMERULUI DE TUNS IARBA

Înainte de utilizare, îndepărtați apărătoarea lamei și apucați trimmerul cu ambele mâini, o mână pe mânerul posterior și cealaltă mână pe mânerul frontal. După care asigurați-vă că aveți o poziție echilibrată, stați vertical și la o distanță adecvată de tăiere. Asigurați-vă că lama de tăiere nu atinge pământul sau alte obiecte.

## Pornirea (Fig. J)

1. Mutați maneta de blocare înainte, apoi apăsați comutatorul de declanșare pentru a porni.
2. Cu cât comutatorul de declanșare este apăsat mai mult, cu atât viteza este mai mare. Reglați viteza pentru a se potrivi sarcinii de îndeplinit.

**OBSERVAȚIE:** Motorul pornește numai atunci când maneta de blocare este deplasată înainte și declanșatorul este apăsat în același timp.

## Oprirea

Mutați mașina departe de zona de tăiere și eliberați comutatorul de declanșare pentru a-l opri.

**⚠️ AVERTISMENT:** Întotdeauna scoateți setul de acumulatori din mașină în timpul pauzelor de lucru și după

terminarea lucrării.

### SCHIMBAREA MODULUI DE VITEZĂ (FIG. K)

Mașina dispune de trei moduri de viteză. De fiecare dată când este apăsat comutatorul pentru modul de viteză, viteza se va modifica.

Indicatorul de viteză va afișa starea vitezei active: O lumină pentru viteză mică, două lumini pentru viteză medie, trei lumini pentru viteză mare. Intervalul vitezei redusă asigură un control mai bun al mașinii și un timp de funcționare mai lung la fiecare încărcare.

**OBSERVAȚIE:** Modul de viteză poate fi setat înainte ca mașina să fie pornită SAU în timpul funcționării.

Când mașina este pornită din nou după o pauză, modul de viteză va reveni la viteza anterioară.

K-1	Indicator de viteză	K-3	Butonul mod viteză
K-2	Indicator Bluetooth®	K-4	Indicator de stare a bateriei

### INDICATOR DE STARE A BATERIEI ȘI INDICATOR DE VITEZĂ (FIG. K)

Indicatorul de stare a bateriei arată nivelul de încărcare și starea de funcționare a acumulatorului, iar indicatorul de viteză arată starea de funcționare a mașinii, așa cum se arată în graficul de mai jos. Indicatorul de stare a bateriei și indicatorul de viteză se vor ilumina atunci când mașina este pornită SAU când este apăsat butonul modului de viteză.

Indicatori luminoși		Semnificație	
Indicator de stare a bateriei	Verde continuu		Nivelul de încărcare a bateriei de la 20% la 100%
	Verde intermitent		Nivelul de încărcare a bateriei de la 10% la 20%
	Roșu continuu		Nivelul de încărcare a bateriei mai mic de 10%
	Roșu intermitent		Setul de acumulatori este aproape descărcat și trebuie încărcat imediat.
	Portocaliu continuu		Setul de acumulatori este supraîncălzit. Lăsați setul de acumulatori să se răcească până când temperatura scade sub 67°C. Consultați secțiunea „Protecția împotriva supraîncălzirii acumulatorului” mai jos
	Intermitent alternativ roșu/verde		Eroarea electronică a acumulatorului. Înlocuiți pachetul de baterii sau contactați centrul de servicii pentru clienți EGO. Consultați secțiunea „Protecția împotriva erorilor electronice ale acumulatorului” mai jos.
Indicator de viteză (ilustrațiile arată viteza mare)	Verde continuu		Mașina funcționează corect.
	Portocaliu continuu		Mașina este supraîncălzită. Se răcește mașina până când temperatura scade sub 80 °C. A se vedea „Protecția împotriva supraîncălzirii mașinii” mai jos.
	Portocaliu intermitent		Mașina este supraîncărcată. Consultați secțiunea „Protecția la suprasarcină a mașinii” de mai jos.

RO

## Protecția împotriva supraîncălzirii acumulatorului

Dacă temperatura bateriei depășește 70°C în timpul funcționării, circuitul de protecție la temperatură va opri imediat mașina pentru a proteja acumulatorul de deteriorarea supraîncălzirii. Indicatorul de stare a bateriei va străluci portocaliu solid. Eliberați declanșatorul și așteptați până când bateria supra-încălzită se răcește și indicatorul devine verde, apoi reporniți mașina.

## Protecție împotriva erorilor electronice ale acumulatorului

Când apare eroarea electronică a acumulatorului, rechizitorul pentru starea bateriei va clipi alternativ roșu/verde, iar mașina se va opri în 3 secunde. Înlocuiți pachetul de baterii sau contactați centrul de servicii pentru clienți EGO.

## Protecția la suprasarcină a mașinii

Mașina dumneavoastră de tuns iarba este echipată cu un circuit de protecție la suprasarcină. Când mașina este supraîncărcată, motorul se va opri și indicatorul de viteză va clipi portocaliu. Scoateți acumulatorul din mașină, apoi reatașați acumulatorul și reporniți mașina. Reduceți sarcina pe mașină, evitați fir de tăiere prea lung sau supradimensionat sau tăierea arbuștilor grei / lemnoși.

## Protecția împotriva supraîncălzirii mașinii

Dacă temperatura mașinii depășește 90°C în timpul funcționării, circuitul de protecție la temperatură va opri imediat mașina de la deteriorarea supraîncălzirii. Indicatorul de viteză va străluci portocaliu solid. Eliberați declanșatorul și așteptați până când mașina supra-încălzită se răcește și indicatorul de viteză devine verde, apoi reporniți mașina.

## TTEHNOLOGIA COMUNICĂRII

Pentru informații despre întreaga noastră gamă de produse și servicii conectate, inclusiv instrucțiuni de conectare, vă rugăm să scanați codul QR de mai jos sau să vizitați [www.egopowerplus.eu/connect](http://www.egopowerplus.eu/connect).

[www.egopowerplus.eu/connect](http://www.egopowerplus.eu/connect).



## UTILIZAREA TRIMMERULUI DE GARD VIU

**⚠️ AVERTISMENT:** Evitați tunderea unei cantități prea mari de vegetale odată sau prin arbuști foarte deși. Acest lucru poate duce la blocarea lamelor și încetinirea acestora, reducând eficiența de tăiere.

**⚠️ AVERTISMENT:** Pentru prevenirea rănilor personale grave, țineți-vă mâinile la distanță de la lame. Nu încercați să îndepărtați materialul tăiat și nu țineți de materialul ce trebuie tăiat când lamele sunt în mișcare. Asigurați-vă că lamele sunt oprite complet și că setul de acumulatori este îndepărtat înainte de a îndepărta materialul blocat din lame. Nu apucați lamele de tăiere expuse sau muchiile de tăiere când ridicați sau țineți trimmerul pentru gard viu.

**⚠️ AVERTISMENT:** Curățați zona de tuns iarba înainte de fiecare utilizare. Îndepărtați toate obiectele precum cabluri, lumini, fire electrice sau corzi care se pot prinde în lama de tăiat și crea un risc de răni personale grave.

**OBSERVAȚIE:** Pentru lăstăriș, este adecvată o mișcare de baleiere largă pentru tulpinile care ajung direct în lama de tăiere. Pentru ramuri mai vechi, o mișcare de coasere este potrivită pentru tunderea tulpinilor mai groase. Se recomandă utilizarea mai întâi a unui ferăstrău manual nemotorizat sau a unui ferăstrău de grădină pentru tăierea tulpinilor mari.

## Tăiere aproape de pământ

1. Configurați lamele de tăiere la un unghi adecvat.
2. Balansați trimmerul de tuns gard viu la dreapta și la stânga într-un arc de cerc și nu sprijiniți lama de tăiere pe sol (Fig. L).

## Tăierea laterală a gardului viu (Fig. M1, M2)

1. Configurați lamele de tăiere la un unghi adecvat.
2. Balansați încet trimmerul de tuns gard viu în sus și în jos, într-un arc de cerc, pe măsură ce vă deplasați de-a lungul gardului viu.

## Tăierea vârfului gardului viu (Fig. N)

1. Țineți lamele de tăiere la un unghi de 0° până la 10° față de partea superioară a gardului viu.
2. Balansați trimmerul de tuns gard viu pe orizontală și în arc de cerc în timp ce efectuați tăierea.

## Tăiere deasupra capului (Fig. P1, P2)

1. Configurați lamele de tăiere complet la un unghi adecvat.
2. Țineți trimmerul de gard viu și balansați-l ușor într-un arc de cerc pentru a exploata la maxim raza sa de acțiune.

**⚠️ AVERTISMENT:** Orice poziție de lucru deasupra capului este oboșitoare. Pentru a minimiza riscurile de accidente, lucrați în astfel de poziții numai pentru durate scurte de timp. Configurați unghiul lamelor la maxim, astfel încât mașina să poată fi ținută într-o poziție mai joasă, mai



puțin obositoare, oferind totuși o rază adecvată.

## ÎNȚREȚINEREA

**⚠️ AVERTISMENT:** La depanare, utilizați numai piese de schimb identice. Utilizarea oricăror altor piese poate crea un pericol sau poate produce o deteriorare. Pentru siguranța și fiabilitatea produsului, toate reparațiile trebuie efectuate de către un tehnician de service autorizat.

**⚠️ AVERTISMENT:** Pentru evitarea vătămarilor personale grave, îndepărtați întotdeauna setul de acumulatori din sculă când curățați sau efectuați orice operație de întreținere.

**⚠️ AVERTISMENT:** Lamele sunt ascuțite. Când manevrați ansamblul lamelor, purtați mănuși de protecție antiderapante, super rezistente. Nu vă amparați mâna sau degetele între lame sau în orice poziție în care ar putea fi prinse sau tăiate. Nu atingeți NICIODATĂ lamele sau să depaneți unitatea cu setul de acumulatori instalat.

## CURĂȚARE

- Utilizați o perie moale pentru îndepărtarea reziduurilor din toate prizele de aer și de pe lama de tăiere.
- Pentru îndepărtarea bitumului sau a altor reziduuri lipicioase, pulverizați pe lame un solvent de rășină. Puneți motorul în funcțiune un timp scurt astfel încât solventul să fie distribuit uniform.
- Ștergeți suprafața cu o cârpă uscată.

**⚠️ AVERTISMENT:** Evitați utilizarea solventilor când curățați piese din plastic. Majoritatea pieselor din plastic sunt susceptibile să se deterioreze de la diverse tipuri de solventi comerciali. Utilizați cârpe curate pentru a îndepărta murdăria, praful, uleiul, vaselina etc.

Toate lucrările de întreținere a trimmerului de tuns gard viu, altele decât cele enumerate în aceste instrucțiuni de întreținere, trebuie efectuate de către personalul de service competent pentru trimmerul de tuns gard viu.

## ASCUȚIREA LAMELOR

Când performanța și comportamentul de tăiere încep să se deterioreze, ascuțiți din nou lamele. Se recomandă să apelați la un tehnician autorizat de service pentru ascuțirea lamelor.

**OBSERVAȚIE:** Nu utilizați trimmerul de gard viu dacă are lame tocite sau avariate. Acest lucru poate duce la suprasolicitare și va furniza rezultate de tăiere nesatisfăcătoare.

## LUBRIFICAREA LAMELOR (Fig. Q)

Pentru funcționare cât mai bună și o durată de viață mai lungă a lamei, lubrifiați lama trimmerului cu ulei slab de mașină înainte și după fiecare utilizare.

1. Îndepărtați setul de acumulatori din trimmer.
2. Așezați trimmerul de tuns gard viu pe o suprafață plană. Aplicați puțin ulei ușor de mașină de-a lungul marginii lamei superioare.

**OBSERVAȚIE:** Dacă trebuie să utilizați trimmerul de tuns gard viu pentru o perioadă lungă de timp, se recomandă să faceți o pauză și să scoateți bateria pentru a unge lama.

**OBSERVAȚIE:** Dacă lamele superioare sunt aliniate complet cu cele inferioare, porniți trimmerul de tuns gard viu și apoi opriți-l pentru a compensa lamele înainte de lubrifiere.

**OBSERVAȚIE:** Nu utilizați trimmerul de gard viu dacă are lame de tăiere tocite sau avariate. Acest lucru poate duce la suprasolicitare și va cauza rezultate de tăiere nesatisfăcătoare.

## LUBRIFIEREA ANGRENAJELOR DE TRANSMISIE

Pentru o funcționare optimă și o durată de viață mai lungă, lubrifiați angrenajele transmisiei cu un lubrifiant special (4-5 ml de fiecare dată) la fiecare 50 de ore de funcționare.

Unsoarea specială trebuie să îndeplinească următoarele cerințe.

1. Să aparțină categoriei de penetrare cu con DIN51818: NLGI-2.
2. Să fie compusă din agenți poliuretaniici de îngroșare + ulei sintetic de lubrifiere.
3. Pornire excelentă la temperaturi joase, EP; rezistență mecanică, rezistență la frecare și proprietăți de stabilitate oxidantă.
4. Temperatura de funcționare trebuie să fie cuprinsă între -40~180°C.

## Scoateți bateria și șuruburile de etanșare

(Fig. R1, R2, R3).

**OBSERVAȚIE:** Folosiți o cheie hexagonală de 5 mm (nu este inclusă) pentru a manipula șuruburile de etanșare 1 – 4, utilizați cheia hexagonală inclusă pentru a îndepărta șurubul de etanșare 5.

Lubrifiați cutia de viteze prin orificiul de ulei.

R-1	Șurubul de etanșare 1	R-4	Șurubul de etanșare 4
R-2	Șurubul de etanșare 2	R-5	Șurubul de etanșare 5

RO

**⚠ AVERTISMENT:** Șurubul de etanșare 4 nu trebuie pierdut. Utilizarea trimmerului fără aceasta poate duce la rănirea utilizatorului. Asigurați-vă că îl fixați în mod sigur înainte de a utiliza mașina.

## TRANSPORTAREA ȘI DEPOZITAREA

- Așezați întotdeauna teaca lamei pe lamă înainte de depozitare sau transport. Fiți precaut pentru a evita dinții ascuțiți ai lamei. Pentru a economisi spațiu, pliați trimmerul de tuns gard viu în poziția de depozitare (a se vedea Fig. D1)
- Curățați foarte bine trimmerul înainte de a-l depozita.
- Depozitați trimmerul pentru gard viu în interior, într-un loc uscat, inaccessibil copiilor.
- Țineți-l la distanță de agenți corozivi, precum substanțele chimice de grădină și sărurile de dezghețare.

## Protejarea mediului înconjurător



Nu eliminați echipamentul electric, acumulatorul epuizat și încărcătorul de acumulator împreună cu deșeurile menajere!

Predați acest produs unui punct de reciclare autorizat sau puneți-l la dispoziția colectării separate. Sculele electrice trebuie returnate unui centru de reciclare ecologic.

RO

## DEPANARE

PROBLEMĂ	CAUZĂ	SOLUȚIE
Foarfecele de tăiat gard viu nu funcționează.	<ul style="list-style-type: none"> <li>■ Setul de acumulatori nu este atașat la trimmer.</li> <li>■ Nu există contact electric între trimmer și acumulator.</li> <li>■ Încărcarea acumulatorului este epuizată.</li> <li>■ Setul de acumulatori este prea fierbinte. Consultați capitolul „<b>Protecția împotriva supraîncălzirii acumulatorului</b>”.</li> <li>■ Trimmerul este prea fierbinte. Consultați capitolul „<b>Protecția împotriva supraîncălzirii mașinii</b>”.</li> <li>■ Trimmerul de tuns gard viu este utilizat la temperaturi scăzute.</li> <li>■ Maneta de blocare și trăgaciul nu sunt apăsat simultan.</li> <li>■ Lama este blocată.</li> <li>■ Acumulatorul are erori electronice. Consultați capitolul „<b>Protecția împotriva erorilor electronice ale acumulatorului</b>”.</li> </ul>	<ul style="list-style-type: none"> <li>■ Atașați setul de acumulatori de trimmer.</li> <li>■ Îndepărtați acumulatorul, verificați contactele și reinstalați acumulatorul.</li> <li>■ Încărcați setul de acumulatori.</li> <li>■ Scoateți acumulatorul și lăsați acumulatorul să se răcească până când temperatura scade sub 67°C.</li> <li>■ Scoateți acumulatorul și lăsați trimmerul de tuns gard viu să se răcească până când temperatura scade sub 80°C.</li> <li>■ Puneți acumulatorul și mașina la temperatura camerei (peste 0°C) și încărcați complet acumulatorul. Contactați centrul de asistență pentru clienți EGO dacă mașina tot nu funcționează.</li> <li>■ Deplasați maneta de blocare înainte și apăsați comutatorul de declanșare în același timp.</li> <li>■ Detașați setul de acumulatori de mașină, îndepărtați blocajele cu atenție, după care reintroduceți acumulatorul și reporniți mașina.</li> <li>■ Înlocuiți pachetul de baterii sau contactați centrul de servicii pentru clienți EGO.</li> </ul>
Vibrații sau zgomot excesive.	<ul style="list-style-type: none"> <li>■ Lama uscate sau corodate.</li> <li>■ Lamele sau suportul de lame sunt îndoite.</li> <li>■ Dinți îndoii sau deteriorați.</li> <li>■ Șuruburi slăbite.</li> </ul>	<ul style="list-style-type: none"> <li>■ Lubrifiați lamele, urmând instrucțiunile din secțiunea „<b>LUBRIFICAREA LAMELOR</b>” din acest manual.</li> <li>■ Înlocuiți cu o nouă lamă sau cu un suport nou. Contactați centrul de service EGO pentru asistență privind înlocuirea lamei sau a suportului de lamă.</li> <li>■ Înlocuiți cu o lamă nouă. Contactați centrul de service EGO pentru ajutor cu privire la înlocuirea lamei.</li> <li>■ Verificați toate șuruburile slăbite. Utilizați o cheie reglabilă și cheia hexagonală inclusă pentru a strânge șuruburile slăbite.</li> </ul>

RO



## GARANȚIE

### POLITICA PRIVIND GARANȚIA EGO

Vă rugăm să consultați site-ul [egopowerplus.eu](http://egopowerplus.eu) pentru termenii și condițiile complete ale politicii privind garanția EGO.

RO

172

TRIMMER PENTRU GARD VIU CU TIJĂ ARTICULATĂ CU ACUMULATOR DE LITIU-ION DE 56 VOLȚI — HTX5300-PA

## PREBERITE VSA NAVODILA!



**PREBERITE PRIROČNIK Z NAVODILI ZA UPORABO.**

**⚠ OPOZORILO:** Za zagotovitev varnosti in zanesljivosti mora vsa popravila izvesti usposobljen servisni tehnik.

**⚠ OPOZORILO:** Pred uporabo tega orodja preberite in razumite vsa varnostna navodila v tem priročniku, vključno z vsemi varnostnimi opozorilnimi simboli, kot so »NEVARNOST«, »OPOZORILO« in »POZOR«. Zaradi neupoštevanja spodaj navedenih navodil lahko pride do električnega udara, požara in/ali resnih telesnih poškodb.

**VSA OPOZORILO IN NAVODILA SHRANITE ZA KASNEJŠO UPORABO.**

## VARNOSTNI SIMBOLI

**⚠ OPOZORILO:** Delovanje katerega koli električnega orodja lahko povzroči metanje tujkov v vaše oči, kar lahko povzroči resne poškodbe očesa. Pred začetkom dela z električnim orodjem vedno nosite zaščitna očala ali varnostna očala s stranskimi zaščitami in po potrebi tudi ščit za celoten obraz. Priporočamo vam uporabo varnostne maske Wide Vision Safety Mask za uporabo preko očal ali standardnih varnostnih očal s stransko zaščito.



Varnostno opozorilo



Zagotovljena raven zvočne moči Emisije hrupa v okolico so v skladu z direktivo Evropske skupnosti.



Nosite zaščito za oči.



Nosite zaščito za glavo.



Roke in noge vedno držite stran od orodja za rezanje.



Nosite zaščitne rokavice



Bluetooth®

IPX5

Zaščita pred vodnimi curki

.../min

Na minuto



Za zmanjšanje nevarnosti telesnih poškodb je pomembno, da uporabnik prebere priročnik z navodili za uporabo.



Da preprečite nevarnost električnega udara, bodite pri upravljanju naprave vsaj 15 metrov oddaljeni od nadzemnih električnih vodov. Stik z električnimi kablji ali uporaba naprave v njihovi bližini lahko povzroči resne poškodbe ali električni udar, kar lahko povzroči smrt.



Ta izdelek je skladen z veljavnimi direktivami ES.



Ta izdelek je skladen z veljavno zakonodajo VB.



Odpadnih električnih izdelkov ne odlagajte med gospodinjске odpadke. Odnosite jih v pooblaščen obrat za recikliranje.



Enosmerni tok

V

Napetost

mm

Milimeter

$n_0$

Hitrost brez obremenitve

**OPOMBA:** Besedna znamka in logotipi Bluetooth® so registrirane blagovne znamke v lasti družbe Bluetooth SIG, inc. in vsaka uporaba teh znamk s strani družbe EGO je pod licenco.

SL

## TEHNIČNI PODATKI

Nazivna napetost	56 V ---	
$n_0$	Nizko: 1600/min Srednje: 1800/min Visoko: 2000/min	
Dolžina žaganje	530 mm	
Zmogljivost rezanja	28 mm	
Teža (brez baterijskega sklopa, ščitnika rezila)	4,8 kg	
Priporočena obratovalna temperatura	Od 0°C do 40°C	
Priporočena temperatura za shranjevanje	Od -20°C do 70°C	
Priporočena temperatura polnjenja	Od 5°C do 40°C	
Izmerjena raven zvočne moči $L_{WA}$	101 dB(A) K=1,1 dB(A)	
Raven zvočnega tlaka v delovnem položaju $L_{PA}$	81 dB(A) K=1,1 dB(A)	
Zajamčena raven zvočnega tlaka $L_{WA}$ (v skladu z 2000/14/ES)	102 dB(A)	
Vibration $a_h$	Sprednji ročaj	3,9 m/s <sup>2</sup> K=1,5 m/s <sup>2</sup>
	Zadnji ročaj	3,5 m/s <sup>2</sup> K=1,5 m/s <sup>2</sup>

SL

- Nazivna skupna vrednost treslajev je bila izmerjena v skladu s standardno preskusno metodo in jo je mogoče uporabiti za primerjavo enega orodja z drugim.
- Nazivno skupno vrednost treslajev je mogoče uporabiti tudi za predhodno oceno izpostavljenosti.

**OPOMBA:** Oddajanje treslajev med dejansko uporabo električnega orodja se lahko razlikuje od nazivne vrednosti, v kateri se uporablja orodje. Upravljalavec se lahko zaščiti tako, da uporablja rokavice in naušnike, primerne dejanskim pogojem uporabe.

## OPIS

### SPNOZNAJTE SVOJ OBREZOVALNIK ŽIVE MEJE (slika A1)

1. Ramenski pas
2. Gred
3. Ščitnik za roko

4. Sprednji ročaj
5. Indikator stanja baterije
6. Indikator hitrosti
7. Indikator Bluetooth®
8. Gumb za izbor načina hitrosti
9. Zadnji ročaj
10. Sprožilec stikala
11. Vzvod za odklepanje
12. Zanka za ramenski pas
13. Pomožni ročaj
14. Sprostite vzvod
15. Ročaj za kot rezila
16. Zareza
17. Zaščita za konico
18. Rezilo
19. Nosilec rezila
20. Imbus ključ
21. Zaščita za rezilo
22. Gumb za sprostitve baterije
23. Zapah

## VSEBINA PAKETA (SLIKA A1)

## SESTAVLJANJE

**⚠ OPOZORILO:** Če so deli poškodovani ali manjkajo, orodja ne uporabljajte, dokler ne zamenjate delov. Če ta izdelek uporabljate s poškodovanimi ali manjkajočimi deli, lahko pride do hudih telesnih poškodb.

**⚠ OPOZORILO:** Tega izdelka ne spreminjajte in ne izdelujte dodatkov, ki niso priporočeni za uporabo s tem izdelkom. Vsako tako spreminjanje ali predelava se šteje za napačno uporabo in povzroči tveganja, ki lahko povzročijo hude telesne poškodbe.

**⚠ OPOZORILO:** Pri nameščanju delov vedno odstranite baterijski sklop, da preprečite nenamerni zagon, ki bi lahko povzročil resno telesno poškodbo.

## MONTAŽA IN NASTAVITEV POMOŽNEGA ROČAJA

1. Ustavite motor in odstranite baterijski sklop.
2. S pomožne ročice sprostite in odstranite ročico za hitro sprostitve, vpenjalni blok in krilno matico (slika B1).

B-1	Pomožni ročaj	B-3	Krilna matica
B-2	Ročica za hitro sprostitve	B-4	Pritrdilni blok

3. Pomožni ročaj potisnite na gred med zanko naramnice in sprednji ročaj. Nato vstavite pritrdilni blok v režo ročaja (slika B2).
4. Namestite ročico za hitro sprostitvev in privijte krilno matico. Preverite, ali je pomožni ročaj obrnjen navzgor in kaže v smeri zgornjega dela zadnjega ročaja (slika B3).
5. Povlecite ročico za hitro sprostitvev navzgor, da premakne/zavrtite pomožni ročaj v udoben delovni položaj (slika B4).
6. Vključite ročico za hitro sprostitvev, da pritrdite pomožni ročaj.
2. Pritisnite in držite vzvod za sprostitvev, zavrtite ročaj za kot rezil, da zložite rezila ob gred.
3. Sprostite vzvod za sprostitvev.
4. Spodnji del varovala za roke potisnite nazaj proti pomožnemu ročaju, da se vstavi ščitnik konice, nato pa sprostite ščitnik za roke, da se zaščita za konico sloni na podporem bloku.

### NASTAVITEV KOTA REZIL (SLIKA E)

Kot rezil je mogoče nastaviti na 3 različne položaje NAVZGOR in 6 položajev NAVZDOL, da dosežete ustrezen delovni položaj. Pred uporabo obrezovalnika žive meje nastavite rezalno glavo v ustrezen delovni položaj.

1. Prepričajte se, da je ohišje rezila na svojem mestu in da je baterijski sklop odstranjen iz obrezovalnika žive meje.
2. Pritisnite in pridržite ročico za sprostitvev, zavrtite ročaj za naklon rezila, da zasukate rezila v zeleni položaj rezanja (slika D2).
3. Sprostite vzvod za sprostitvev. Klik pomeni, da je zaklepni zatič zataknen.

**OPOMBA:** Prepričajte se, da je zaporni zatič dobro zataknen vpjet v eno od zarez.

### UPRAVLJANJE

**⚠ OPOZORILO:** nikoli ne obrezujte v bližini električnih vodov, kablov ali drugih virov napajanja. Če se rezila zataknejo ob električni kabel ali vod, SE NE DOTIKAJTE REZIL ALI NEIZOLIRANE GREDI! POSTANETA LAHKO ELEKTRIČNO NAPETA IN ZELO NEVARNA. Obrezovalnik še naprej držite za izoliran zadnji ročaj ali ga varno položite na tla in stran od sebe. Preden skušate rezilo osvoboditi iz voda ali kabla, prekinite napajanje poškodovanega voda ali kabla. Stik z rezilom, drugimi prevodnimi deli priključka z obrezovalnikom žive meje ali električnimi vodi in kabli pod napetostjo lahko povzroči smrt zaradi električnega udara ali hude telesne poškodbe.

**⚠ OPOZORILO:** Tudi če se dobora seznanite s tem izdelkom, bodite pri ravnanju z njim pazljivi. Upoštevajte, da je samo delček sekunde nepazljivosti dovolj, da pride do hude telesne poškodbe.

**⚠ OPOZORILO:** Vedno nosite zaščito za oči s stranskimi ščitniki in zaščito za sluh. V nasprotnem primeru vam lahko v oči priletijo predmeti ali pride do drugih hudih telesnih poškodb.

**⚠ OPOZORILO:** Za preprečitev nenamernega zagona, ki bi lahko povzročil hudo telesno poškodbo, pri sestavljanju delov, prilagajanju, čiščenju in kadar orodje ni v uporabi, vedno odstranite baterijski sklop.

### NAMEŠČANJE RAMENSKEGA PASU

Pritisnite karabin za trak, da se odpre, in ga pritrdite na zanko ramenskega traku (slika C1).

Obstajata dva načina za sprostitvev pasu. Snamete ga lahko neposredno z rame (slika C2) ali pa pritisnite karabin in ramenski trak odklopite z zanke ramenskega traku (slika C3).

Pri nošenju pasu noben drug nosilec ne sme ovirati sproščanja in odstranjevanja pasu.

**OPOZORILO:** V nujnih primerih ga nemudoma snemite z rame, ne glede na to, kako je vstavljen.

Istočasno ne smete uporabljati enojnega in dvojnega ramenskega pasu.

### RAZPIRANJE IN ZLAGANJE REZIL

#### Razpiranje

1. Prepričajte se, da je ohišje rezila na svojem mestu in da je baterijski sklop odstranjen iz obrezovalnika žive meje.
2. Spodnji del varovala za roke potisnite nazaj proti pomožnemu ročaju, da sprostite zaščito za konico s podpornega bloka na ščitniku za roko (slika D1).
3. Pritisnite in držite vzvod za sprostitvev, zavrtite ročaj za kot rezil, da se rezila razprejo iz položaja za shranjevanje v zeleni položaj za rezanje (sliki D1, D2).

D-1	Zaščita za konico	D-4	Zaklepni zatič
D-2	Nosilni blok	D-5	Zareza
D-3	Ščitnik za roko		

4. Sprostite vzvod za sprostitvev. Klik pomeni, da je zaklepni zatič zataknen v eno od zarez.

#### Za zlaganje (slika D3)

1. Prepričajte se, da je ohišje rezila na svojem mestu in da je baterijski sklop odstranjen iz obrezovalnika žive meje.

SL

**⚠ OPOZORILO:** Ne uporabljajte priključkov ali dodatkov, ki jih proizvajalec tega izdelka ne priporoča. Uporaba priključkov ali dodatkov, ki niso priporočeni, lahko povzroči hude telesne poškodbe.

Pred vsako uporabo celoten izdelek preglejte za poškodovane, manjkajoče ali zrahljanje dele, kot so vijaki, maticе, pokrovi itd. Vsa zapirala in pokrove trdno privijte in izdelka ne uporabljajte dokler ne zamenjate manjkajočih ali poškodovanih delov.

## NAMENI UPORABE

Izdelek se lahko uporablja v dežju.

Ta izdelek lahko uporabljate za obrezovanje nizke in visoke žive meje, grmov in grmičevja ter podobnih materialov s premerom vej do  $\varnothing 28$  mm.

**OPOMBA:** Stroj lahko uporabljate samo za predvideni namen. Kakršna koli druga uporaba se smatra za nepravilno uporabo.

## ODSTRANJEVANJE/NAMESTITEV ZAŠČITE REZILA (slika F)

**⚠ OPOZORILO:** Pri odstranjevanju ali nameščanju zaščite rezila vedno nosite rokavice. Z rezilom ravnajte previdno in si zaščitite roke, da se ne poškodujete z rezilom.

1. Obrezovalnik žive meje je dobavljen z nameščeno zaščito rezila. Pred uporabo potisnite zaščito rezila vzdolž gredi rezila in jo odstranite.
2. Po uporabi in pred shranjevanjem ali prevozom obrezovalnika žive meje očistite rezilo in na rezilo namestite zaščito, ki pokriva celotno dolžino rezila. Poskrbite, da bo odprta stran obrnjena navzgor.

## PRIKLJUČITEV/ODKLOP BATERIJSKEGA SKLOPA

Uporabljajte samo z baterijskimi sklopi in polnilniki EGO, navedenimi na sliki A2.

**OPOMBA:** Pred prvo uporabo popolnoma napolnite baterijski sklop.

### Za pritrditev (slika G1)

Rebra baterije poravnajte z montažnimi režami v priključku za baterijo na stroja in potiskajte baterijski sklop, dokler se ne zaskoči v položaj.

### Za odstranitev (slika G2)

Pritisnite gumb za sprostitev baterije in baterijski sklop bo izskočil iz zapaha.

**⚠ OPOZORILO:** Ko pritisnete gumb za sprostitev baterije, vedno bodite pozorni na noge, otroke ali hišne

ljubljenčke. Če vam baterijski sklop pade na tla, lahko pride do hudih telesnih poškodb. Baterijskega sklopa NIKOLI ne odstranjujte na visokem mestu.

## DRŽANJE NAPRAVE

Obrezovalnik žive meje držite z eno roko za zadnji ročaj, z drugo roko pa za sprednji ročaj ali pomožni ročaj (sliki H1, H2).

**⚠ OPOZORILO:** Obrezovalnik žive meje vedno držite z obema rokama. Nikoli ne držite grmovja z eno roko z drugo pa upravljajte obrezovalnik. Če tega opozorila ne boste upoštevali, lahko pride do hudih telesnih poškodb.

## ZAGON/ZAUSTAVITEV NAPRAVE

Pred upravljanjem odstranite ščitnik rezila in obrezovalnik držite z obema rokama. Eno roko imejte na zadnjem ročaju, drugo pa na sprednjem. Nato preverite za uravnoteženo oporo, pokončen položaj in primerno razdaljo za rezanje. Prepričajte se, da se rezilo ne dotika tal ali drugih predmetov.

### Zagon (slika J)

1. Premaknite ročico za zaklepanje naprej in pritisnite sprožilec stikala, da se zažene.
2. Bolj ko je sprožilno stikalo pritisnjeno, večja je hitrost. Prilagodite hitrost trenutnemu opravilu.

**OPOMBA:** Motor se zažene šele, ko vzvod za odklepanje premaknete naprej, hkrati pa je pritisnjen sprožilec stikala.

### Zaustavitev

Stroj premaknite stran od območja rezanja in sprostite sprožilec stikala, da ga ustavite.

**⚠ OPOZORILO:** Med delovnimi odmori in po končanem delu s stroja vedno odstranite baterijski sklop.

## SPREMINJANJE NAČINA HITROSTI (SLIKA K)

Naprava ima tri načine hitrosti. Vsakič, ko pritisnete stikalo načina hitrosti, se hitrost spremeni.

Indikator hitrosti prikaže stanje aktivne hitrosti: Ena luč za nizko hitrost, dve luči za srednjo hitrost in tri luči za visoko hitrost. Način nizke hitrosti omogoča boljši nadzor nad strojem in daljši čas delovanja na polnjenje.

**OPOMBA:** Način hitrosti lahko nastavite, preden stroj vklopite ALI med delovanjem.

Ko se stroj po prekinitvi ponovno zažene, se bo način hitrosti vrnil na prejšnjo hitrost.

K-1	Indikator hitrosti	K-3	Gumb za izbor načina hitrosti
-----	--------------------	-----	-------------------------------



K-2	Indikator Bluetooth®	K-4	Indikator stanja baterije
-----	----------------------	-----	---------------------------

Indikator stanja baterije prikazuje raven napolnjenosti in delovno stanje baterijskega sklopa, indikator hitrosti pa prikazuje delovno stanje stroja, kot je prikazano na spodnjem grafikonu. Indikator stanja baterije in indikator hitrosti bosta svetila, ko se stroj zažene ALI pritisnete gumb za način hitrosti.

## INDIKATOR STANJA BATERIJE IN INDIKATOR HITROSTI (SLIKA K)

Svetlobni indikator			Pomen
Indikator stanja baterije	Sveti zeleno		Raven napolnjenosti baterije: od 20 % do 100 %
	Utripa zeleno		Raven napolnjenosti baterije: od 10 % do 20 %
	Sveti rdeče		Raven napolnjenosti baterije: manj kot 10 %
	Utripa rdeče		Baterijski sklop je skoraj izprazen in ga je treba takoj napolniti.
	Sveti oranžno		Baterijski sklop je pregret. Baterijski sklop ohladite do temperature, ki je nižja od 67°C. Glejte razdelek » <b>Zaščita baterije pred visoko temperaturo</b> « spodaj.
	Izmenično utripa rdeča/zelena		Napaka elektronike baterijskega sklopa. Zamenjajte baterijski sklop ali se obrnite na center za pomoč strankam EGO. Glejte » <b>Zaščita pred napako elektronike baterije</b> « spodaj.
Indikator hitrosti (ilustracije prikazujejo visoko hitrost)	Sveti zeleno		Naprava deluje pravilno.
	Sveti oranžno		Naprava je pregreta. Stroj ohladite, dokler temperatura ne pade pod 80°C. Glejte razdelek » <b>Zaščita naprave pred visoko temperaturo</b> « spodaj.
	Utripa oranžno		Stroj je preobremenjen. Glejte razdelek » <b>Zaščita stroja pred preobremenitvijo</b> « spodaj.

**SL**

### Zaščita baterije pred visoko temperaturo

Če temperatura baterije med delovanjem preseže 70°C, bo temperaturno zaščitno vežje takoj izklopilo stroj, da zaščiti baterijski sklop pred poškodbami zaradi pregrevanja. Indikator stanja baterije bo svetil oranžno. Spustite sprožilec in počakajte, da se pregreta baterija ohladi in indikator zasveti zeleno, nato pa znova zaženite stroj.

### Zaščita pred napako elektronike baterije

Ko pride do napake elektronike baterije, indikator stanja baterije izmenično utripa rdeče/zeleno in stroj se izklopi v

3 sekundah. Zamenjajte baterijski sklop ali se obrnite na center za pomoč strankam EGO.

### Zaščita stroja pred preobremenitvijo

Ta stroj ima vgrajeno vežje za zaščito pred preobremenitvijo. Ko je stroj preobremenjen, se bo motor ustavil in indikator hitrosti bo utripal oranžno. Baterijski sklop odstranite iz stroja, nato ga ponovno pritrдите in znova zaženite stroj. Zmanjšajte obremenitev stroja, izogibajte se predolgi ali preveliki rezalni liniji ali rezanju na debelih/lesenih grmovnicah.

## Zaščita akumulatorja pred visoko temperaturo

Če temperatura stroja med delovanjem preseže 90°C, bo temperaturno zaščitno vezje takoj izklopilo stroj, da ga zaščiti pred poškodbami zaradi pregrevanja. Indikator hitrosti bo svetil oranžno. Spustite sprožilec in počakajte, da se pregrety stroj ohladi in indikator hitrosti zasveti zeleno, nato pa znova zaženite stroj.

## KOMUNIKACIJSKA TEHNOLOGIJA

Za informacije ali našo celotno ponudbo povezanih izdelkov in storitev, vključno z navodili za povezavo, skenirajte kodo QR spodaj ali obiščite spletno mesto [www.egopowerplus.eu/connect](http://www.egopowerplus.eu/connect).



## UPORABA OBREZOVALNIKA ŽIVE MEJE

**⚠ OPOZORILO:** Ne obrezujte preveč naenkrat in ne obrezujte trdega grmičevja. Rezila se lahko zaradi tega upognejo in upočasnijo, kar poslabša učinkovitost rezanja.

**⚠ OPOZORILO:** Ne segajte v rezila z dlanmi, da preprečite hude telesne poškodbe. Ko se rezila premikajo, ne poskušajte odstraniti odrezanega materiala in ne držite materiala, ki ga boste odrezali. Pred odstranjevanjem materiala, ki se je zagozdil med rezila, se prepričajte, da so se rezila popolnoma ustavila in da ste odstranili baterijski sklop. Pri dvigovanju ali držanju orodja ne prijemajte izpostavljenih rezil ali robov rezil.

**⚠ OPOZORILO:** Pred vsako uporabo počistite območje košnje. Odstranite vse predmete, kot so kablji, luči, žice ali vrvice, ki se lahko zapletejo med rezilo in povzročijo tveganje hudih telesnih poškodb.

**OPOMBA:** Za novoraso grmičevje je širok zamah primeren za stebela, ki jih rezilo neposredno zagrabí. Za starejše grmičevje je gib žaganja primeren za obrezovanje debelejših stebel. Priporočamo, da velika stebela najprej odrežete z ročno žago, ki ni električna, ali žago za obrezovanje.

## Rezanje blizu tal

1. Rezila nastavite pod ustreznim kotom.
2. Z obrezovalnikom žive meje nihajte v loku desno in levo, rezilo pa ne sme sloneti na tleh (slika L).

## Obrezovanje strani žive meje (slika M1, M2)

1. Rezila nastavite pod ustreznim kotom.
2. Medtem ko se premikate vzdolž žive meje, počasi

zanihajte obrezovalnik žive meje navzgor in navzdol v loku.

## Obrezovanje vrha žive meje (slika N)

1. Rezila držite pod kotom od 0° do 10° glede na ravnino žive meje.
2. Med rezanjem sukajte obrezovalnik žive meje vodoravno in v loku.

## Rezanje nad glavo (slika P1, P2)

1. Rezila nastavite na primeren kot.
2. Držite obrezovalnik žive meje in ga premikajte v loku, da maksimalno izkoristite njegov doseg (slika N).

**⚠ OPOZORILO:** Vsak delovni položaj nad glavo je utrujajoč. Za zmanjšanje tveganja nezgod v teh položajih delajte le kratek čas. Kot rezil nastavite na največjo možno vrednost, da lahko napravo držite v nižjem, manj utrujajočem položaju, hkrati pa še vedno zagotovite ustrezen doseg.

## VZDRŽEVANJE

**⚠ OPOZORILO:** Za popravila uporabljajte samo identične nadomestne dele. Uporaba drugih delov je tvegana in lahko poškoduje izdelek. Za zagotovitev varnosti in zanesljivosti mora vsa popravila izvesti usposobljen servisni tehnik.

**⚠ OPOZORILO:** Pri čiščenju ali vzdrževanju vedno odstranite baterijski sklop iz orodja, da preprečite hude telesne poškodbe.

**⚠ OPOZORILO:** Rezila so ostra. Pri sestavljanju rezil si nadenite nredseče, robustne zaščitne rokavice. Prstov in dlaní ne postavljajte med rezila ali na mesta, kjer bi jih orodje lahko stisnilo ali odrezalo. NE dotikajte se rezil ali popravljajte enote, ko je baterijski sklop nameščen.

## ČIŠČENJE

- Z mehko krtačo odstranite delce iz vseh odprtín za dovod zraka in z rezila.
- Za odstranjevanje smole in drugih lepljivih ostankov rezila popršite s topilom za smolo. Za kratek čas zaženite motor, da se bo topilo enakomerno porazdelilo.
- Obrišite površino s suho krpo.

**⚠ OPOZORILO:** Pri čiščenju plastičnih delov ne uporabljajte topil. Večina vrst plastike se lahko pri uporabi različnih komercialnih topil poškoduje. Umazanijo, prah, olje, maščobe itd. odstranite s čisto krpo.

Vsa vzdrževalna dela na obrezovalniku žive meje, razen tistih, ki so navedena v teh navodilih za vzdrževanje, mora opraviti usposobljeno servisno osebo za obrezovalnik žive meje.

## BRUŠENJE REZIL

Ko se začneta učinkovitost rezanja in delovanja slabšati, rezila ponovno nabrusite. Priporočljivo je, da rezila znova nabrusi usposobljen serviser.

**OPOMBA:** Ne uporabljajte obrezovalnika žive meje s topimi ali poškodovanimi rezili. To lahko povzroči preobremenitev in nezadovoljive rezultate rezanja.

### MAZANJE REZIL (SLIKA Q)

Za najboljšo delovanje in daljšo življenjsko dobo rezila, obrezovalnik žive meje namažite z oljem za stroje pred in po vsaki uporabi.

1. Iz obrezovalnika žive meje odstranite baterijski sklop.
2. Obrezovalnik žive meje položite na ravno površino. Nanesite nekaj lahkega strojnega olja vzdolž roba zgornjega rezila.

**OPOMBA:** Če morate obrezovalnik žive meje uporabljati dalj časa, je priporočljivo narediti premor in odstraniti baterijo ter naoljiti rezilo.

**OPOMBA:** Če so zgornja rezila popolnoma poravnana s spodnjimi, zaženite obrezovalnik žive meje in ga nato ustavite, da bodo rezila pred mazanjem nekoliko zamaknjena.

**OPOMBA:** Ne uporabljajte obrezovalnika žive meje s topim ali poškodovanim rezilom. To lahko povzroči preobremenitev in nezadovoljive rezultate rezanja.

### MAZANJE ZOBNIKOV

Za najboljšo delovanje in daljšo življenjsko dobo po vsakih 50 urah delovanja namažite zobnike pogona s posebno mastjo (vsakič 4-5 ml).

Posebna mast mora biti skladna z navedenimi zahtevami.

1. Pripadati mora penetraciji stožca po standardu DIN51818: NLGI-2.
2. Sestavljena je iz sredstev za zgoščevanje iz poliutera + sintetičnega mazalnega olja.
3. Odličen zagon pri nizki temperaturi, EP, mehanske škarje, odpornost proti odrgnjenju in lastnosti oksidacijske stabilnosti.
4. Delovna temperatura je med -40 in 180 °C.

### Odstranite baterijo in tesnilne vijake (slike R1, R2, R3).

**OPOMBA:** Za delo s tesnilnimi vijaki 1-4 uporabite 5 mm imbus ključ (ni priložen), za odstranitev tesnilnega vijaka 5 pa priloženi imbus ključ.

Zobnike pogona namažite skozi odprtino za olje.

R-1	Tesnilni vijak 1	R-4	Tesnilni vijak 4
R-2	Tesnilni vijak 2	R-5	Tesnilni vijak 5
R-3	Tesnilni vijak 3		

**⚠ OPOZORILO:** Tesnilnega vijaka 4 ne smete izgubiti. Delovanje naprave brez njega lahko privede do poškodb uporabnika. Pred uporabo naprave ga obvezno pritrdite na mesto.

### PREVOZ IN SHRANJEVANJE

- Pred shranjevanjem ali transportom vedno namestite zaščito na rezilo. Bodite previdni, da se izognete ostrim zobem rezila. Za varčevanje s prostorom zložite obrezovalnik žive meje v položaj za shranjevanje (glejte sliko D1).
- Pred skladiščenjem obrezovalnik žive meje temeljito očistite.
- Obrezovalnik žive meje skladiščite v notranjem suhem prostoru, ki je nedostopen otrokom.
- Ne shranjujte je v bližini korozivnih sredstev, kot so vrtno kemikalije in soli za taljenje ledu.

### Varovanje okolja



Električne opreme, rabljene baterije in polnilnika ne odvrzite med gospodinjske odpadke.

Izdelek odnesite na pooblaščen obrat za recikliranje in ga zavržite ločeno.

Električna orodja je treba odnesti na obrat za recikliranje in ga reciklirati na okolju prijazen način.

SL

## ODPRAVLJANJE TEŽAV

TEŽAVA	VZROK	REŠITEV
Obrezovalnik žive meje ne deluje.	<ul style="list-style-type: none"> <li>■ Baterijski sklop ni pritrjen na obrezovalnik žive meje.</li> <li>■ Med obrezovalnikom žive meje in baterijskim sklopom ni električnega stika.</li> <li>■ Baterijski sklop je izprazen.</li> <li>■ Baterijski sklop je prevroč. Glejte razdelek »<b>Zaščita baterije pred visoko temperaturo</b>«.</li> <li>■ Obrezovalnik žive meje je prevroč. Glejte razdelek »<b>Zaščita naprave pred visoko temperaturo</b>«.</li> <li>■ Obrezovalnik žive meje uporabljajte pri nizkih temperaturah.</li> <li>■ Vzvod za odklepanje in sprožilec stikala nista bila pritisnjena hkrati.</li> <li>■ Rezilo je zagozdano.</li> <li>■ Prišlo je do napake pri baterijskem sklopu. Glejte »<b>Zaščita pred napako elektronike baterije</b>«.</li> </ul>	<ul style="list-style-type: none"> <li>■ Baterijski sklop pritrdite na obrezovalnik žive meje.</li> <li>■ Odstranite baterijski sklop, preverite kontakte in znova namestite baterijski sklop.</li> <li>■ Napolnite baterijski sklop.</li> <li>■ Odstranite baterijski sklop in ga ohlajajte toliko časa, dokler temperatura ne pade pod 67°C.</li> <li>■ Odstranite baterijski sklop in obrezovalnik žive meje ohlajajte toliko časa, dokler temperatura ne pade pod 80°C.</li> <li>■ Baterijski sklop in napravo postavite na sobno temperaturo (nad 0°C) in baterijski sklop popolnoma napolnite. Če naprava še vedno ne deluje, se obrnite na oddelek EGO za pomoč strankam.</li> <li>■ Ročico za zaklepanje premaknite naprej in hkrati pritisnite sprožilno stikalo.</li> <li>■ Odstranite baterijski sklop iz naprave, previdno odstranite oviro, nato ponovno vstavite baterijski sklop in ponovno zaženite napravo.</li> <li>■ Zamenjajte baterijski sklop ali se obrnite na center za pomoč strankam EGO.</li> </ul>
Prevelike vibracije ali hrup.	<ul style="list-style-type: none"> <li>■ Suha ali razjedena rezila.</li> <li>■ Rezilo ali podpora za rezilo je upognjena.</li> <li>■ Zobniki so upognjeni ali poškodovani.</li> <li>■ Odvijte vijake.</li> </ul>	<ul style="list-style-type: none"> <li>■ Namažite rezila v skladu z navodili v razdelku »<b>MAZANJE REZIL</b>« v tem priročniku.</li> <li>■ Zamenjajte z novim rezilom ali podporo za rezilo. Za zamenjavo rezila ali podpore za rezilo se obrnite na servisni center EGO.</li> <li>■ Zamenjajte z novim rezilom. Za zamenjavo rezila stopite v stik s servisnim centrom EGO.</li> <li>■ Preverite morebitne neprivite vijake. Zategnite odvite vijake z nastavljivim ključem in priloženim imbus ključem.</li> </ul>

SL

## GARANCIJA

### GARANCIJSKA POLITIKA DRUŽBE EGO

Za popolne pogoje garancijske politike družbe EGO obiščite spletno mesto [egopowerplus.eu](http://egopowerplus.eu).

# 180

56-VOLTNI LITIJ-IONSKE BREŽIČNE OBREZOVALNIK ŽIVE MEJE — HTX5300-PA

## PERSKAITYKITE VISĄ INSTRUKCIJĄ!



### SKAITYTI NAUDOJIMO INSTRUKCIJĄ

**⚠️ ĮSPĖJIMAS:** Norint užtikrinti saugumą ir patikimumą, visus remonto darbus turi atlikti kvalifikuotas techninės priežiūros specialistas.

**⚠️ ĮSPĖJIMAS:** Prieš pradėdami naudoti šį įrenginį, perskaitykite visus šioje naudojimo instrukcijoje pateiktus saugos nurodymus, taip pat susipažinkite su visais saugos įspėjamaisiais simboliais, tokiais kaip „**PAVOJUS**“, „**ĮSPĖJIMAS**“ ir „**DĖMESIO**“, ir įsitikinkite, ar juos supratote. Nesilaikant visų toliau išdėstytų nurodymų galima patirti elektros smūgį, sukelti gaisrą ir (ar) sunkiai susižaloti.

**ĮSAUGOKITE VISAS INSTRUKCIJAS SU ĮSPĖJIMAIS, NES JŲ GALI PRIREIKTI ATEITYJE.**

## SAUGOS SIMBOLIAI

**⚠️ ĮSPĖJIMAS:** Bet koks elektrinis įrankis naudojimo metu gali išsviesti šiukšles, kurios gali pataikyti į akis ir sunkiai jas sužaloti. Prieš pradėdami naudoti elektrinį įrankį, visada užsidėkite apsauginius akinius arba apsauginius akinius su šonine apsauga ir, jei reikia, visą veidą dengiantį skydelį. Rekomenduojame naudoti platų matymo lauką užtikrinančią apsauginę kaukę, dedamą ant akinių, arba standartinius apsauginius akinius su šonine apsauga.



Įspėjimas dėl saugos



Norėdamas sumažinti susižalojimo pavojų, naudotojas privalo perskaityti naudojimo instrukciją.



Garantuojamas garso galios lygis Triukšmo sklaida į aplinką atitinka Europos Bendrijos direktyvą



Kad nepatirtumėte elektros smūgio, nedirbkite arčiau nei 15 m nuo antžeminių elektros linijų. Palietę elektros laidus arba dirbdami šalia galite patirti elektros smūgį ir sunkiai ar net mirtinai susižaloti.



Užsidėti apsauginius akinius



Šis gaminytis atitinka taikomas EB direktyvas.



Užsidėti galvos apsaugos priemonę



Šis gaminytis atitinka taikomas JK direktyvas.



Rankas ir pėdas laikyti atokiau nuo pjovimo įrankio.



Netinkamus naudoti elektrinius įrankius draudžiama išmesti kartu su buitinėmis atliekomis. Pristatyti įgaliotam perdirbėjui



Mūvēti apsaugines pirštines



Nuolatinė svorė



Bluetooth®

V

Įtampa

IPX5

Apsauga nuo vandens srovių

mm

Milimetrai

.../min

Per minutę

n<sub>0</sub>

Sūčiai be aprokrovo

**PASTABA:** „Bluetooth®“ žodinis ženklas ir logotapai yra registruotieji prekių ženklai, priklausantys „Bluetooth SIG, inc.“, ir bet koks tokių ženklų naudojimas EGO yra su atitinkamu leidimu.

LT

## TECHNINIAI DUOMENYS

Vardinė įtampa	56 V ---	
$n_0$	Maži: 1600/min. Vidutiniai: 1800/min. Dideli: 2000/min.	
Pjovimo ilgis	530 mm	
Pjovimo galia	28 mm	
Svoris (be sudėtinės baterijos ir geležtės apsaugos)	4,8 kg	
Rekomenduojama darbinė temperatūra	0 - 40°C	
Rekomenduojama laikymo temperatūra	Nuo -20°C iki 70°C	
Rekomenduojama įkrovimo temperatūra	Nuo 5°C iki 40°C	
Išmatuotas garso galios lygis $L_{WA}$	101 dB(A) K=1,1 dB(A)	
Garso slėgio lygis darbinėje padėtyje $L_{PA}$	81 dB(A) K=1,1 dB(A)	
Garantuojamas garso galios lygis $L_{WA}$ (išmatuotas pagal 2000/14/EB)	102 dB(A)	
Vibracija $a_h$	Priekinė rankena	3,9 m/s <sup>2</sup> K=1,5 m/s <sup>2</sup>
	Galinė rankena	3,5 m/s <sup>2</sup> K=1,5 m/s <sup>2</sup>

LT

- Nurodyta bendroji vibracijos vertė išmatuota taikant standartinį bandymo metodą, todėl pagal ją galima palyginti skirtingus įrankius.
- Nurodytą bendrąją vibracijos vertę taip pat galima naudoti pirmiam poveikio vertinimui.

**PASTABA:** Naudojant įrankį realiomis sąlygomis, sklaidžiamos vibracijos stiprumo vertė gali skirtis nuo nurodytos. Kad apsaugotų dirbdamas realiomis sąlygomis, naudotojas turi mūvėti pirštines ir naudoti klausos apsaugos priemones.

## APRAŠAS

### SUŽINOKITE, KAIP VEIKIA GYVATVORIŲ ŽIRKLĖS (A1 pav.)

1. Peties diržas
2. Kotas
3. Rankos apsauga

4. Priekinė rankena
5. Baterijos būsenos indikatorius
6. Greičio indikatorius
7. „Bluetooth®“ indikatorius
8. Greičio režimo mygtukas
9. Galinė rankena
10. Pagrindinis jungiklis
11. Blokuotės išjungimo svirtelė
12. Peties diržo apkaba
13. Pagalbinė rankena
14. Atjungimo svirtelė
15. Geležtės pakreipimo rankenėlė
16. Strektė
17. Smaigalio apsauga
18. Geležtė
19. Geležtės atrama
20. Šešiabriaunis raktas
21. Geležtės dėklas
22. Baterijos atjungimo mygtukas
23. Fiksatorius

## PAKUOTĖS TURINIO SĄRAŠAS (A1 PAV.)

### SURINKIMAS

**⚠️ ĮSPĖJIMAS:** Jei kurios nors dalys pažeistos arba jų nėra, nenaudokite šio gaminio tol, kol tos dalys nebus pakeistos. Naudojant gaminį su pažeistomis dalimis arba kai jų trūksta, galima sunkiai susižaloti.

**⚠️ ĮSPĖJIMAS:** nebandykite keisti šio gaminio konstrukcijos arba naudoti priedus, kurie nėra rekomenduojami naudoti su šiuo gaminiu. Visi tokie pakeitimai laikomi netinkamu naudojimu ir gali sukelti pavojingas situacijas, kurių metu galite sunkiai susižaloti.

**⚠️ ĮSPĖJIMAS:** Kad išvengtumėte atsitiktinio įrenginio paleidimo ir galimo sunkaus sužalojimo, surinkdami įrenginio dalis visada iš jo išimkite sudėtinę bateriją.

### PAGALBINĖS RANKENOS TVIRTINIMAS IR REGULIAVIMAS

1. Išjunkite variklį ir išimkite sudėtinę bateriją.
2. Atlaisvinkite ir nuimkite nuo pagalbinės rankenos greito atjungimo svirtelę, fiksavimo detalę ir sparnuotąją veržlę (B1 pav.).

B-1	Pagalbinė rankena	B-3	Sparnuotoji veržlė
B-2	Greito atjungimo svirtelė	B-4	Fiksavimo detalė

- Prispauskite pagalbinę rankeną prie koto tarp peties diržo apkabos ir priekinės rankenos. Po to įstatykite fiksavimo kaladėlę į rankenos angą (B2 pav.).
- Uždėkite greito atjungimo svirtelę ir priveržkite sparnuotąją veržlę. Pagalbinė rankena turi būti nukreipta į viršų ir atsukta į galinės rankenos viršutinę dalį (B3 pav.).
- Pakelkite greito atjungimo svirtelę aukščiau, kad perkeltumėte (pasuktumėte) papildomą rankeną į patogią darbinę padėtį (B4 pav.).
- Prispauskite greito atjungimo svirtelę, kad užfiksotumėte pagalbinę rankeną.

### PETIES DIRŽO PRIKABINIMAS

Nuspauskite diržo sagtį, kad ji atsidarytų, ir prikabininkite jį prie peties diržo apkabos (C1 pav.).

Diržą galite nusiimti dviem būdais. Tiesiog nuimkite peties diržą nuo peties (C2 pav.) arba nuspauskite sagtį ir atkabinkite nuo peties diržo apkabos (C3 pav.).

Užsėdėjęs peties diržą, joks kitas nešiojamas daiktas neturėtų trukdyti diržo atkabimui ir nuėmimui.

**⚠️ ĮSPĖJIMAS:** Susidarius pavojingai situacijai, nedelsdami atkabinkite įrankį nuo peties diržo, nepaisydami, kokioje padėtyje jis yra.

Vienu metu nenaudokite diržo ant vieno peties ir diržo ant abiejų pečių.

### GELEŽČIŲ ATLENKIMAS IR UŽLENKIMAS

#### Atlenkimas

- Geležties dėklas turi būti savo vietoje, o sudėtinė baterija – išimta iš gyvatvorių žirklių.
- Patraukite apatinę rankų apsaugos dalį atgal link pagalbinės rankenos, kad ištrauktumėte smaigalio apsaugą iš rankos apsaugos atramos (D1 pav.).
- Paspauskite ir laikykite nuspaudę atjungimo svirtelę ir pasukite geležties pakreipimo rankenėlę, nustatydami geležtes į pageidaujama pjovimo padėtį (D1, D2 pav.).

D-1	Smaigalio apsauga	D-4	Fiksavimo kaištis
D-2	Atrama	D-5	Strektė
D-3	Rankos apsauga		

- Atleiskite atjungimo svirtelę. Garsus spragtelėjimas rodo, kad fiksavimo kaištis atsirėmė į vieną iš strektės dantukų.

#### Užlenkimas (D3 pav.)

- Geležties dėklas turi būti savo vietoje, o sudėtinė baterija – išimta iš gyvatvorių žirklių.
- Paspauskite ir laikykite nuspaudę atjungimo svirtelę ir pasukite geležčių pakreipimo rankenėlę, užlenkdami geležtę prie koto.
- Atleiskite atjungimo svirtelę.
- Pastumkite apatinę rankos apsaugos dalį atgal link pagalbinės rankenos, kad į ją įsistatytų smaigalio apsauga, ir tuomet atleiskite rankos apsaugą, kad smaigalio apsauga atsiremtų į atramą.

### PJOVIMO GELEŽČIŲ PAKREIPIMO KAMPO REGULIAVIMAS (E PAV.)

Pjovimo geležtes galima pakreipti į 3 skirtingas padėtis Į VIRŠŲ ir 6 padėtis ŽEMYN, kad būtų patogiu dirbti. Pjovimo galvutę pakreipkite į tinkamą darbinę padėtį prieš pradėdami dirbti su gyvatvorių žirkėmis.

- Geležties dėklas turi būti savo vietoje, o sudėtinė baterija – išimta iš gyvatvorių žirklių.
- Paspauskite ir laikykite nuspaudę atjungimo svirtelę ir pasukite geležčių pakreipimo rankenėlę, nustatydami jas į norimą pjovimo padėtį (D2 pav.).
- Atleiskite atjungimo svirtelę. Garsus spragtelėjimas rodo, kad fiksavimo kaištis užsifiksavo.

**PASTABA:** Patikrinkite ir įsitinkinkite, kad fiksavimo kaištis tvirtai atsirėmė į vieną iš strektės dantukų.

LT

### DARBAS

**⚠️ ĮSPĖJIMAS:** Niekada nepjunkite šalia antžemiųjų elektros linijų, elektros laidų arba kitų elektros įtampos šaltinių. Jei geležties įstrigs įsipaiojus elektros laidui, NELIESKITE GELEŽČIŲ IR NEIZOLIUOTO ĮRANKIO KOTO! JAIS GALI TEKĖTI ELEKTROS SROVĖ IR TAI GALI BŪTI LABAI PAVOJINGA. Laikykite gyvatvorių žirkles už izoliuotų rankenų arba padėkite ant žemės toliau nuo savęs saugiu būdu. Prieš bandydami išlaisvinti geležtes, atjunkite maitinimo įtampą įstrigusiam laide. Palietę geležtes, kitas elektrai laidžias gyvatvorių žirklių dalis ar elektros laidus, kuriais teka srovė, patyrę elektros smūgį galite sunkiai ar net mirtinai susižaloti.

**⚠️ ĮSPĖJIMAS:** Mokėjimas naudotis šiuo gaminiu nesuteikia teisės dirbti nerūpestingai. Atminkite, kad net akimirksniui atitraukę dėmesį galite sunkiai susižaloti.

**⚠ ĮSPĖJIMAS:** Visada dėvėkite akinius su šonine apsauga ir ausų apsaugą. Nesilaikant šio nurodymo į akis gali pataikyti išsviestos šiukšlės arba galite kitaip sunkiai susižaloti.

**⚠ ĮSPĖJIMAS:** Norėdami išvengti atsitiktinio paleidimo ir galimo sunkaus sužalojimo, visada išimkite sudėtinę bateriją iš įrankio, kai montuojate dalis, reguliuojate, valote arba įrankio nenaudojate.

**⚠ ĮSPĖJIMAS:** Nenaudokite jokių papildomų įtaisų ar priedų, kurių nerekomendavo šio įrankio gamintojas. Naudojant nerekomenduojamus papildomus įtaisus ar priedus galima sunkiai susižaloti.

Kaskart prieš naudodami gaminį nuodugniai jį patikrinkite, ar nesugadintas ir netrūksta ar neatsilaisvinusios dalys, pavyzdžiui, sraigčiai, veržlės, varžtai, dangteliai ir pan. Tvirtai priveržkite visas tvirtinimo detales ir dangtelius ir nenaudokite šio gaminio, kol nepakeisite visų trūkstančių ar sugadintų dalių.

## NAUDOJIMAS

Šį gaminį galima naudoti lyjant lietuvi.

Šį gaminį galite naudoti apkarpyti žemoms ir aukštoms gyvatvorėms, krūmokšniams, krūmams ir panašioms augalams, kurių šakų storis neviršija 28 mm.

**PASTABA:** Įrenginį galima naudoti tik pagal numatytąją paskirtį. Bet koks kitas naudojimas laikomas netinkamu.

## GELEŽTĖS DĖKLO NUĖMIMAS IR UŽDĖJIMAS

(F pav.)

**⚠ ĮSPĖJIMAS:** Nuimdami ar užmaudami geležtės dėklą visada mūvėkite apsaugines pirštines. Su geležte elkitės atsargiai ir saugokite rankas, kad neįsijautumėte.

1. Gyvatvorių žirkles pristatomos su uždėtu geležtės dėklu. Prieš įrankį naudodami atitraukite dėklą išilgai geležtės krašto ir nuimkite.
2. Panaudoję gyvatvorių žirkles ir prieš jas padėdami į laikymo vietą ar gabendami, nuvalykite geležtę ir užmaukite ant jos dėklą, uždengdami visą jos ilgį taip, kad atvira pusė būtų nukreipta į viršų.

## BATERIJOS ĮSTATYMAS IR IŠĖMIMAS

Naudokite tik A2 pav. išvardintas EGO sudėtines baterijas ir įkroviklius.

**PASTABA:** Prieš naudodami sudėtinę bateriją pirmą kartą iki galo ją įkraukite.

### Įstatymas (G1 pav.)

Įtaikykite baterijos iškyšas į baterijos skyriaus griovelius ir stumkite bateriją į priekį, kol ji užsifiksuos (turite išgirsti

spragtelėjimą).

### Išėmimas (G2 pav.)

Paspauskite baterijos atjungimo mygtuką ir ji iššoks iš fiksatoriaus.

**⚠ ĮSPĖJIMAS:** Prieš nuspausdami baterijos atjungimo mygtuką, visada atkreipkite dėmesį savo kojas, vaikus ar naminius gyvūnus. Iškritusi sudėtinė baterija gali sunkiai sužaloti. NIEKADA nebandykite išimti sudėtinės baterijos dirbdami aukštyje.

### ĮRANKIO LAIKYMAS

Viena ranka laikykite gyvatvorių žirkles už galinės rankenos, o kita – už priekinės arba pagalbinės rankenos (H1, H2 pav.).

**⚠ ĮSPĖJIMAS:** visada abejomis rankomis laikykite gyvatvorių žirklių rankenas. Niekada viena ranka nelaikykite krūmo, o kita gyvatvorių žirklių. Nesilaikydami šio nurodymo galite sunkiai susižaloti.

### ĮRANKIO PALEIDIMAS IR SUSTABDYMAS

Prieš pradėdami darbą nuimkite geležtės dėklą ir paimkite žirkles abiem rankomis, t. y. viena ranka suimkite galinę rankeną, o kita – priekinę rankeną. Patikrinkite, ar stovite tvirtai ir tinkamu pjovimo atstumu. Patikrinkite, ar pjovimo geležtės nelielia žemės ar kitų kliūčių.

### Paleidimas (J pav.)

1. Pastumkite blokuotės išjungimo svirtelę į priekį ir paspauskite pagrindinį jungiklį, kad įrankį paleistumėte.
2. Kuo labiau spaudžiamas pagrindinis jungiklis, tuo didesnis pjovimo greitis. Nustatykite jūsų užduočiai tinkamą greitį.

**PASTABA:** Variklis įsijungia tik pastūmus blokuotės išjungimo svirtelę į priekį ir tuo pačiu metu nuspaudus pagrindinį jungiklį.

### Sustabdymas

Atitraukite įrenginį nuo pjovimo vietos ir atleiskite pagrindinį jungiklį, kad įrankis sustotų.

**⚠ ĮSPĖJIMAS:** Darydami pertraukus arba baigę dirbti, visada išimkite sudėtinę bateriją iš įrankio.

### GREIČIO REŽIMO KEITIMAS (K PAV.)

Įrenginyje yra trys greičio režimai. Greitis pasikeičia kiekvieną kartą spustelėjus greičio režimo jungiklį.

Greičio indikatorius rodo įjungtą greitį: vienas šviečiantis indikatorius rodo mažą greitį, du šviečiantys indikatoriai – vidutinį, o trys – didelį greitį. Pasirinkus mažą greitį, lengviau valdyti įrankį ir jis ilgiau dirba su viena įkrova.



**PASTABA:** Greičio režimą galima nustatyti prieš įjungiant įrankį ARBA darbo metu.

Kai įrankis vėl paleidžiamas po pertraukos, įjungiamas prieš tai naudotas greičio režimas.

K-1	Greičio indikatorius	K-3	Greičio režimo mygtukas
K-2	„Bluetooth®“ indikatorius	K-4	Baterijos būsenos indikatorius

## BATERIJOS BŪSENOS INDIKATORIUS IR GREIČIO INDIKATORIUS (K PAV.)

Baterijos būsenos indikatorius rodo sudėtinės baterijos įkrovos lygį ir veikimo būseną, o greičio indikatorius rodo įrankio darbo būseną, kaip parodyta toliau lentelėje. Baterijos būsenos indikatorius ir greičio indikatorius užsidega paleidus įrankį ARBA paspaudus greičio režimo mygtuką.

Indikatoriai			Reikšmė
<b>Baterijos būsenos indikatorius</b>	Dega žalias		Baterijos įkrovos lygis nuo 20 % iki 100 %
	Mirksi žalias		Baterijos įkrovos lygis nuo 10 % iki 20 %
	Dega raudonas		Baterijos įkrovos lygis iki 10 %
	Mirksi raudonas		Sudėtinė baterija beveik išsikrovusi ir ją reikia nedelsiant įkrauti.
	Dega oranžinis		Sudėtinė baterija perkaito. Vėsinkite sudėtinę bateriją, kol jos temperatūra nukris žemiau 67°C. Žr. toliau „Baterijos apsauga nuo perkaitimo“.
	Mirksi raudonas ir žalias pakaitomis		Sudėtinės baterijos elektronikos klaida. Pakeiskite sudėtinę bateriją arba kreipkitės į EGO klientų aptarnavimo centrą. Žr. toliau „Apsauga nuo baterijos elektronikos klaidos“.
<b>Greičio indikatorius (paveiksle parodytas didelis greitis)</b>	Dega žalias		Įrankis veikia tinkamai.
	Dega oranžinis		Įrankis perkaito. Vėsinkite įrankį, kol temperatūra nukris žemiau 80°C. Žr. toliau „Įrankio apsauga nuo perkaitimo“.
	Mirksi oranžinis		Įrankio perkrova. Žr. toliau „Apsauga nuo įrankio perkrovos“.

LT

### Baterijos apsauga nuo perkaitimo

Jei darbo metu baterijos temperatūra išauga virš 70°C, apsaugos nuo aukštos temperatūros grandinė įrankį iš karto išjungia, kad apsaugotų sudėtinę bateriją nuo sugadinimo perkaitus. Baterijos būsenos indikatorius nuolat dega oranžine spalva. Atleiskite pagrindinį jungiklį ir palaukite, kol perkaitusi baterija atvės ir vėl užsidegs žalias indikatorius; tuomet įrankį paleiskite iš naujo.

### Apsauga nuo baterijos elektronikos klaidos

Kai įvyksta sudėtinės baterijos elektronikos klaida, baterijos būsenos indikatorius pakaitomis mirksi raudona ir žalia spalva, o įrenginys per 3 sekundes išsijungia. Pakeiskite sudėtinę bateriją arba kreipkitės į EGO klientų aptarnavimo centrą.

## Apsauga nuo įrankio perkrovos

Šiame įrankyje įrengta apsaugos nuo perkrovos grandinė. Perkrovus įrankį variklis sustoja, o greičio indikatorius mirksi oranžine spalva. Išimkite iš įrankio sudėtinę bateriją ir po to vėl ją įstatykite ir iš naujo paleiskite įrankį. Sumažinkite įrankio apkrovą, nenaudokite per ilgo pjovimo lynelio ir nepjaukite storų ar sumedėjusių krūmų.

## Įrankio apsauga nuo perkaitimo

Jei darbo metu įrankio temperatūra viršija 90°C, apsaugos nuo aukštos temperatūros grandinė įrankį iš karto išjungia, kad apsaugotų nuo sugadinimo perkaitus. Greičio indikatorius nuolat dega oranžine spalva. Atleiskite pagrindinį jungiklį ir palaukite, kol perkaitęs įrankis atvės ir vėl užsidegs žalias indikatorius; tuomet įrankį paleiskite iš naujo.

## RYŠIO TECHNOLOGIJA

Norėdami sužinoti informacijos apie visus mūsų prijungiamuosius gaminius ir paslaugas, įskaitant prijungimo instrukcijas, nuskaitykite toliau pateiktą QR kodą arba apsilankykite svetainėje [www.egopowerplus.eu/connect](http://www.egopowerplus.eu/connect).



## GYVATVORIŲ ŽIRKLIŲ NAUDOJIMAS

**⚠️ ĮSPĖJIMAS:** Venkite kirpti per daug vienu metu arba per tankius krūmus. Dėl to geležtės gali strigti ir sulėtėti, taip sumažėjant kirpimo našumui.

**⚠️ ĮSPĖJIMAS:** Norėdami išvengti sunkių sužalojimų, laikykite rankas toliau nuo geležčių. Kai geležtės juda, nebandykite išimti nupjautų šakelių arba jas laikyti pjovimo metu. Prieš šalindami įstrigusias šakeles iš geležčių įsitikinkite, kad geležtės visiškai sustojo ir baterija išimta. Paimdami į rankas ar laikydami gyvatvorių žirkles, negriebkite už neuždengtų geležčių ar pjovimo briaunų.

**⚠️ ĮSPĖJIMAS:** Kaskart prieš naudodami išvalykite pjaunamą plotą nuo šiukšlių. Pašalinkite visus daiktus, laidus, žibintus, vielas ar virves, kurios gali įspainioti tarp geležčių ir kelti pavojų sunkiai susižaloti.

**PASTABA:** Kirpdami naujai išaugusius ūglius, naudokite platus mostą, kad stiebai patektų tiesiai į geležtes. Senesnės augmenijos stiebai storesni, todėl juos lengviau nupjaukite naudodami pjovimo judesį. Visų pirma su rankiniu pjūklų ar genėjimo pjūkleliu rekomenduojama nupjauštyti storesnius stiebus.

## Pjovimas arti žemės

1. Pakreipkite pjovimo geležtes tinkamu kampu.
2. Mosuokite gyvatvorių žirklemis puslankiu į kairę ir į dešinę, pjovimo geležtėmis neliesdami žemės (L pav.).

## Gyvatvorės šono pjovimas (M1, M2 pav.)

1. Pakreipkite pjovimo geležtes tinkamu kampu.
2. Lėtai mosuokite gyvatvorių žirklemis puslankiu aukštyn ir žemyn, judėdami išilgai gyvatvorės.

## Gyvatvorės viršaus pjovimas (N pav.)

1. Pjovimo geležtes laikykite 0–10° kampu gyvatvorės viršaus atžvilgiu.
2. Pjaudami gyvatvorių žirklemis mosuokite puslankiu horizontaliai.

## Pjovimas virš galvos (P1, P2 pav.)

1. Pjovimo geležtes pakreipkite tinkamu kampu.
2. Gyvatvorių žirklemis lėtai mosuokite puslankiu, maksimaliai išnaudodami mostą.

**⚠️ ĮSPĖJIMAS:** Bet kokia darbo virš galvos padėtis vargina. Norėdami sumažinti nelaimingų atsitikimų pavojų tokiose padėtyse, dirbkite tik trumpais laiko intervalais. Nustatykite maksimalų geležčių pakreipimo kampą, kad įrankį būtų galima ne tik laikyti žemesnėje ir mažiau varginančioje padėtyje, tačiau ir pasiekti reikiama gyvatvorės vietą.

## TECHNINĖ PRIEŽIŪRA

**⚠️ ĮSPĖJIMAS:** Vykdydami techninės priežiūros darbus, naudokite tik identiškas atsargines dalis. Naudojant bet kokias kitas dalis, gali kilti pavojus arba sugesti gaminys. Norint užtikrinti saugumą ir patikimumą, visus remonto darbus turi atlikti kvalifikuotas techninės priežiūros specialistas.

**⚠️ ĮSPĖJIMAS:** Visada išimkite sudėtinę bateriją iš gaminio prieš jį valydami arba prieš atlikdami jo techninės priežiūros darbus, kad išvengtumėte pavojaus sunkiai susižaloti.

**⚠️ ĮSPĖJIMAS:** Geležtės yra aštrios. Atlikdami veiksmus su geležtėmis, mūvėkite neslidžias ir tvirtas apsaugines pirštines. Nekiškite rankos arba pirštų tarp geležčių arba tokioje padėtyje, kur jie gali būti sugnybti arba įpjauti. NIEKADA nelieskite geležčių ir jų netvarkykite, kai į įrankį įstatyta sudėtinė baterija.

## VALYMAS

- Nešvarumams nuo geležčių ir oro įsiurbimo angų šalinti naudokite minkštą šepetėlį.

- Dervai ar kitiems lipniems nešvarumas pašalinti ant geležčių užpurškite dervos tirpiklio. Trumpam įjunkite variklį, kad tirpiklis tolygiai pasiskirstytų.
- Sausa šluoste švariai nuvalykite paviršius.

**⚠ ĮSPĖJIMAS:** Plastikinių dalių nevalykite tirpikliais. Įvairūs komerciniai tirpikliai ardo daugelį plastikų. Purvo, dulkių, alyvos, tepalo ir pan. valymui naudokite švarų audinį.

Visus šioje priežiūros instrukcijoje neaprašytus techninės priežiūros darbus turi atlikti kvalifikuotas gyvatvorių žirklių techninės priežiūros specialistas.

### GELEŽČIŲ GALANDIMAS

Kai pjovimo efektyvumas pradeda mažėti, iš naujo paglaškite geležtes. Rekomenduojama geležčių galandimą patikėti kvalifikuotam techninės priežiūros specialistui.

**PASTABA:** Nenaudokite gyvatvorių žirklių, jei geležtės atšipę ar pažeistos. Tokiu atveju įrankiui gali tekti per didelę apkrovą ir suprastės pjovimo rezultatai.

### GELEŽČIŲ TEPIMAS (Q pav.)

Kad geležtės geriausiai pjautų ir paįgėtų jų naudojimo trukmė, prieš kiekvieną naudojimą ir po jo jas suteptkite skysta mašininė alyva.

1. Iš gyvatvorių žirklių išimkite sudėtinę bateriją.
2. Paguldykite gyvatvorių žirkles ant lygaus paviršiaus. Skysta mašininė alyva patepti viršutinės geležtės kraštą.

**PASTABA:** Jei gyvatvorių žirkles reikia naudoti ilgą laiką, rekomenduojama padaryti pertrauką ir išimti bateriją, kad būtų galima sutepti geležtes.

**PASTABA:** Jei viršutinė geležtė visiškai sutampa su apatine, trumpam paleiskite gyvatvorių žirkles ir vėl sustabdykite, kad abi geležtės prieš tepimą būtų atskirtos.

**PASTABA:** Nenaudokite gyvatvorių žirklių, jeigu geležtės atšipę ar pažeistos. Tokiu atveju įrankiui gali tekti per didelę apkrovą ir suprastės pjovimo rezultatai.

### PAVAROS REDUKTORIAUS TEPIMAS

Kad įrenginys geriau ir ilgiau dirbtų, pavaros reduktorių suteptkite specialiu tepalu (kiekvieną kartą po 4–5 ml) kas 50 naudojimo valandų.

Specialus tepalas turi atitikti šiuos reikalavimus:

1. Atitikti DIN51818: NLGI-2 kūgio penetracijos laipsnį.
2. Sudėtis: polikarbamido tirštikliai ir sintetinė tepimo alyva

3. Nepraranda savo savybių žemoje temperatūroje, atsparus mechaninei šlyčiai, dilimui ir oksidacijai.
4. Darbinė temperatūra nuo –40°C iki 180°C.

### Išimkite bateriją ir atsukite sandarinimo varžtus (R1, R2, R3 pav.).

**PASTABA:** 1–4 sandarinimo varžtams atsukti naudokite 5 mm šešiabriaunį raktą (komplekte nėra), o 5 sandarinimo varžtui atsukti – pridedamą šešiabriaunį raktą.

Tepimo angą reduktoriaus korpuse užpildykite tepalu.

R-1	1 sandarinimo varžtas	R-4	4 sandarinimo varžtas
R-2	2 sandarinimo varžtas	R-5	5 sandarinimo varžtas
R-3	3 sandarinimo varžtas		

**⚠ ĮSPĖJIMAS:** Negalima pamesti 4 sandarinimo varžto. Įrankį naudodami be jo galite susižaloti. Prieš pradėdami naudoti įrankį būtinai jį įsukite į vietą.

### GABENIMAS IR LAIKYMAS

- Prieš įrankį padėdami į laikymo vietą ar gabendami visada ant geležtės užmaukite dėklą. Būkite atsargūs ir nelieskite aštrių geležtės dantukų. Kad užimtų mažiau vietos, sulenkite gyvatvorių žirkles į laikymo padėtį (žr. D1 pav.)
- Prieš padėdami į laikymo vietą gyvatvorių žirkles kruopščiai nuvalykite.
- Gyvatvorių žirkles laikykite sausoje ir vaikams neprieinamoje vietoje.
- Laikykite atokiau nuo koroziją sukeliančių medžiagų, tokių, kaip sodo chemikalai ir ledo tirpinimo druskos.

### Aplinkos apsauga



Neišmeskite elektros įrangos, panaudotų baterijų ir įkroviklio kartu su buitinėmis atliekomis!

Šias atliekas reikia pristatyti į jų surinkimo vietą ar įgaliotam perdirbėjui. Elektrinius įrankius reikia grąžinti į tokių atliekų perdirbimo įmonę.

## TRIKČIŲ ŠALINIMAS

PROBLEMA	PRIEŽASTIS	SPRENDIMAS
Gyvatvorių žirkklės neveikia.	<ul style="list-style-type: none"> <li>■ Sudėtinė baterija neprijungta prie gyvatvorių žirklių.</li> <li>■ Nėra elektrinio kontakto tarp gyvatvorių žirklių ir baterijos.</li> <li>■ Sudėtinė baterija visiškai išsikrovusi.</li> <li>■ Sudėtinė baterija pernelyg įkaitusi. Žr. skyrių „<b>Baterijos apsauga nuo perkaitimo</b>“.</li> <li>■ Gyvatvorių žirkklės pernelyg įkaitusios. Žr. skyrių „<b>Įrankio apsauga nuo perkaitimo</b>“.</li> <li>■ Gyvatvorių žirkklės naudojamos esant žemai temperatūrai.</li> <li>■ Vienu metu nenuspausta blokuotės išjungimo svirtelė ir pagrindinis jungiklis.</li> <li>■ Įstrigusios geležtės.</li> <li>■ Sudėtinės baterijos elektronikos klaida. Žr. skyrių „<b>Apsauga nuo baterijos elektronikos klaidos</b>“.</li> </ul>	<ul style="list-style-type: none"> <li>■ Prijunkite sudėtinę bateriją prie gyvatvorių žirklių.</li> <li>■ Išimkite sudėtinę bateriją, patikrinkite kontaktus ir vėl ją įstatykite.</li> <li>■ Įkraukite sudėtinę bateriją.</li> <li>■ Išimkite sudėtinę bateriją ir ją atvėsinkite, kad temperatūra nukristų žemiau 67°C.</li> <li>■ Išimkite sudėtinę bateriją ir atvėsinkite gyvatvorių žirkklės, kad temperatūra nukristų žemiau 80°C.</li> <li>■ Perkelkite sudėtinę bateriją į įrankį į patalpą ir palikite kambario temperatūroje (virš 0°C), o bateriją iki galo įkraukite. Jei įrankis vis tiek neveikia, kreipkitės į EGO klientų aptarnavimo centrą.</li> <li>■ Pastumkite blokuotės išjungimo svirtelę į priekį ir tuo pat metu paspauskite pagrindinį jungiklį.</li> <li>■ Iš gyvatvorių žirklių išimkite sudėtinę bateriją, atsargiai pašalinkite kliūtį, tuomet vėl įstatykite bateriją ir iš naujo paleisite įrankį.</li> <li>■ Pakeiskite sudėtinę bateriją arba kreipkitės į EGO klientų aptarnavimo centrą.</li> </ul>
Per didelė vibracija arba triukšmas.	<ul style="list-style-type: none"> <li>■ Nesuteptos arba korozijos pažeistos geležtės.</li> <li>■ Geležtės arba jų atrama sulankstyta.</li> <li>■ Sulankstyti arba sugadinti dantukai.</li> <li>■ Atsilaisvinę varžtai.</li> </ul>	<ul style="list-style-type: none"> <li>■ Sutepkite geležtes vadovaudamiesi nurodymais šio vadovo skyriuje „<b>GELEŽČIŲ TEPIMAS</b>“.</li> <li>■ Geležtę arba atramą pakeiskite nauja. Dėl geležčių ar atramos keitimo kreipkitės į EGO techninės priežiūros centrą.</li> <li>■ Geležtę pakeiskite nauja. Dėl geležčių keitimo kreipkitės į EGO techninės priežiūros centrą.</li> <li>■ Patikrinkite visus varžtus, ar neatsilaisvinę. Atsilaisvinusius varžtus priveržkite reguliuojamu veržliarakčiu ir pridėdamu šešiabriauniu raktu.</li> </ul>

LT

## GARANTIJĄ

### EGO GARANTIJOS TAISYKLĖS

Jei norite sužinoti visas EGO garantinių taisyklių sąlygas, apsilankykite interneto svetainėje [egopowerplus.eu](http://egopowerplus.eu).

## IZLASIET VISUS NORĀDĪJUMUS!



### IZLASIET LIETOTĀJA ROKASGRĀMATU

**▲ BRĪDINĀJUMS!** Lai garantētu drošu un uzticamu instrumenta darbību, visi remontdarbi jāveic kvalificētam servisa speciālistam.

**▲ BRĪDINĀJUMS!** Pirms šī instrumenta lietošanas izlasiet un izprotiet visus šajā lietotāja rokasgrāmatā iekļautos drošības norādījumus, tostarp visus drošības brīdinājuma apzīmējumus, piemēram, „**BĪSTAMI!**”, „**BRĪDINĀJUMS!**” un „**UZMANĪBU!**”. Visu turpmāk uzskaitīto norādījumu neievērošana var izraisīt elektriskās strāvas triecienu, aizdegšanos un/vai smagus miesas bojājumus.

### SAGLABĀJIET VISUS BRĪDINĀJUMUS UN INSTRUKCIJAS TURPMĀKAI ATSAUCEI.

## DROŠĪBAS SIMBOLI

**▲ BRĪDINĀJUMS!** Jebkura elektroinstrumenta lietošanas laikā acīs var iekļūt svešķermeņi, kas var radīt smagu acu traumu. Pirms elektroinstrumenta ieslēgšanas vienmēr uzvelciet aizsargbrilles vai aizsargbrilles ar sānu aizsargiem un, ja nepieciešams, pilnu sejas aizsargmasku. Iesakām izmantot aizsargmasku ar plašu skata leņķi, ko uzvelk virs parastajām brillēm, vai arī standarta aizsargbrilles ar sānu aizsargiem.



Drošības brīdinājums



Garantētais skaņas intensitātes līmenis. Trokšņa emisija vidē atbilstoši Eiropas Kopienas direktīvai.



Valkāt acu aizsarglīdzekļus



Valkāt galvas aizsarglīdzekļus



Neturiet plaukstu un pēdas griežējinstrumenta tuvumā.



Valkājiet aizsargcimdus



Bluetooth®

IPX5 Aizsardzība pret ūdens strūkļām

.../min Minūtē



Lai mazinātu traumu gūšanas bīstamību, lietotājam jāizlasa lietotāja rokasgrāmata.



Lai novērstu elektrošoka bīstamību, nestrādājiet tuvāk par 15 m no elektroenerģijas pārvades gaisvadu līnijām. Saskare ar elektropārvades līnijām vai darbarīka izmantošana to tuvumā var radīt smagas traumas vai elektrošoku, kas var izraisīt nāvi.



Šis izstrādājums atbilst piemērojamām EK direktīvām.



Šis izstrādājums atbilst piemērojamiem Apvienotās Karalistes tiesību aktiem.



Elektrisko izstrādājumu atkritumus nedrīkst izmet kopā ar sadzīves atkritumiem. Nogādāt uz pilnvarotu pārstrādes punktu.



Līdzstrāva

V

Spriegums

mm

Milimetrs

n<sub>0</sub>

Apgrīezienu skaits bez slodzes

LV

**PIEZĪME!** Bluetooth® vārdiskā preču zīme un logotips ir „Bluetooth SIG, Inc.” piederošas reģistrētas preču zīmes, un šādu preču zīmju lietošana, ko jebkādā veidā izmanto „EGO”, ir saskaņā ar licenci.

## SPECIFIKĀCIJAS

Nominālais spriegums	56 V $\overline{\text{---}}$	
$n_0$	Zems ātrums: 1600/min. Vidējs: 1800/min. Liels: 2000/min.	
Griešanas garums	530 mm	
Griešanas kapacitāte	28 mm	
Svars (bez akumulatora, asmens aizsarga)	4,8 kg	
Ieteicamā darba temperatūra	0 - 40 °C	
Ieteicamā uzglabāšanas temperatūra	-20 °C - 70 °C	
Ieteicamā uzlādes temperatūra	5 °C - 40 °C	
Izmērītais skaņas intensitātes līmenis $L_{WA}$	101 dB(A) K=1,1 dB(A)	
Trokšņa spiediena līmenis operatora vietā $L_{PA}$	81 dB(A) K=1,1 dB(A)	
Garantētais skaņas intensitātes līmenis $L_{WA}$ (saskaņā ar Direktīvu Nr. 2000/14/EK)	102 dB(A)	
Vibrācija $a_h$	Priekšējais rokturis	3,9 m/s <sup>2</sup> K=1,5 m/s <sup>2</sup>
	Aizmugurējais rokturis	3,5 m/s <sup>2</sup> K=1,5 m/s <sup>2</sup>

### LV

- Norādītā vibrāciju kopējā vērtība ir izmērīta saskaņā ar standarta pārbaudes metodi un var tikt izmantota, lai salīdzinātu vairākus instrumentus.
- Deklarēto vibrāciju emisijas vērtību var arī lietot iepriekšējai vibrāciju iedarbības novērtēšanai.

**PIEZĪME!** Vibrāciju emisijas faktiskajā elektroinstrumenta darbināšanas laikā var atšķirties no norādītās vērtības. Lai pasargātu operatoru, lietotājam jāvalkā cimdi un dzirdes aizsarglīdzekļi atbilstoši faktiskajiem darba apstākļiem.

## APRAKSTS

### PĀRZINIET SAVU DZĪVŽOGU TRIMMERI (A1 att.)

1. Plecu sikсна
2. Vārpsta
3. Roku aizsargs
4. Priekšējais rokturis
5. Akumulatora statusa indikators

6. Ātruma indikators
7. Bluetooth® indikators
8. Ātruma režīma poga
9. Aizmugurējais rokturis
10. Palaidies slēdzis
11. Bloķēšanas svira
12. Plecu sikсна cilpa
13. Papildu rokturis
14. Atbrīvošanas svira
15. Rokturis ar asmens uzstādīšanas leņķi
16. Aizturis
17. Gala aizsargs
18. Asmens
19. Asmens atbalsts
20. Hex atslēga
21. Asmens aizsargs
22. Akumulatora atbrīvošanas poga
23. Slēgmehānisms

## IETĀKUMS SATURA SARAKSTS (A1 ATT.)

### MONTĀŽA

**⚠ BRĪDINĀJUMS!** Ja kāda daļa ir bojāta vai trūkst, nedarbiniet šo izstrādājumu, kamēr nav nomainīta bojātā daļa. Darbinot šo izstrādājumu ar bojātām vai trūkstošām daļām, varat gūt smagus miesas bojājumus.

**⚠ BRĪDINĀJUMS!** Nemēģiniet pārveidot šo instrumentu vai izveidot piederumus, kas nav ieteicami lietošanai kopā ar šo instrumentu. Jebkādi šādi uzlabojumi vai pārveidojumi ir uzskatāmi par neatbilstošiem lietošanai un var radīt bīstamus apstākļus, kas var izraisīt nopietnus ievainojumus.

**⚠ BRĪDINĀJUMS!** Lai nepieļautu nejaušu ierīces ieslēgšanos, kas var radīt smagas traumas, to saliekot, vienmēr izņemiet no tās akumulatoru bloku.

### PALĪGROKTURA UZSTĀDĪŠANA UN REGULĒŠANA

1. Apturiet motoru un izņemiet akumulatoru bloku.
2. Atskrūvējiet un noņemiet ātrās atbrīvošanas sviru, stiprinājuma bloku un spārnuzgriezni no palīgroktura (B1 att.).

B-1	Papildu rokturis	B-3	Spārnuzgrieznis
B-2	Ātrās atlaišanas svira	B-4	stiprinājuma bloks

3. Uzspiediet palīgrokturi uz vārpstas starp plecu siksnas cilpu un priekšējo rokturi. Ievietojiet stiprinājuma bloku roktura gropē (B2 att.)
4. Uzstādiet ātrās atbrīvošanas sviru un pievelciet spārnuzgriezni. Pārliecinieties, vai palīgrokturis ir vērstas uz augšu un virzienā uz aizmugurējā roktura augšējo daļu (B3 att.).
5. Pavelciet ātrās atbrīvošanas sviru uz augšu, lai pārvietotu/pagrieztu palīgrokturi ērtā darba pozīcijā (B4 att.).
6. Ieslēdziet ātrās atbrīvošanas sviru, lai nostiprinātu palīgrokturi.

### PLECU SIKSNAS PIESTIPRINĀŠANA

Lai atvērtu siksnas karabīni, nospiediet to un pieāķējiet pie plecu siksnas cilpas (C1 att.).

Siksnu var noņemt divos veidos. Noņemiet to tieši no pleca (C2. att.) vai piespiediet karabīni un atvienojiet plecu siksnu no plecu siksnas cilpas (C3. attēls).

Siksnas valkāšanas laikā neviena cita valkājamā ierīce nedrīkst traucēt siksnas atbrīvošanu un noņemšanu.

**⚠ BRĪDINĀJUMS!** Avārijas situācijas gadījumā nekavējoties noņemiet siksnu no pleca neatkarīgi no tā, kādā pozīcijā tā atrodas.

Neizmantojiet vienu plecu siksnu kopā ar dubulto plecu siksnu.

### GRIEZĒJASMENS ATLOCĪŠANA UN SALOCĪŠANA

#### Lai atlocītu

1. Asmens apvalkam ir jāatrodas savā vietā un akumulatoram jābūt izņemtam no dzīvzoga šķērēm.
2. Nospiediet rokas aizsarga apakšējo daļu virzienā uz aizmuguri pret palīgrokturi, lai atbrīvotu uzgaļa aizsargu no rokas aizsarga atbalsta bloka (D1. att.).
3. Nospiediet un pieturiet atbrīvošanas sviru, pagrieziet rokturi ar asmens uzstādīšanas leņķi, lai atlocītu griezējasmehānismu no uzglabāšanas stāvokļa nepieciešamajā griešanas pozīcijā (D1, D2 att.).

D-1	Gala aizsargs	D-4	Aizturta
D-2	Atbalsta bloks	D-5	Aizturis
D-3	Roku aizsargs		

4. Atlaidiet atbrīvošanas sviru. Skaņas klikšķis norāda, ka aizturta ir nofiksēta vienā no aizturiem.

#### Lai salocītu (D3. att.)

1. Asmens apvalkam ir jāatrodas savā vietā un akumulatoram jābūt izņemtam no dzīvzoga šķērēm.
2. Nospiediet un pieturiet atbrīvošanas sviru, pagrieziet rokturi ar asmens uzstādīšanas leņķi, lai salocītu griezējasmehānismu blakus vārpstai.
3. Atlaidiet atbrīvošanas sviru.
4. Nospiediet rokas aizsarga apakšējo daļu virzienā uz aizmuguri pret palīgrokturi, lai ieslēdētu uzgaļa aizsargu, pēc tam atlaidiet rokas aizsargu, lai uzgaļa aizsargs atastos uz atbalsta bloka.

### GRIEZĒJASMEŅU LEŅĶA REGULĒŠANA (E ATT.)

Lai iegūtu piemērotu darba stāvokli, griezējasmehānismu leņķi var noregulēt 3 dažādās pozīcijās UZ AUGŠU un 6 pozīcijās UZ LEJU. Pirms dzīvzogu šķēru iedarbināšanas noregulējiet griezējgalvu piemērotā darba stāvoklī.

1. Asmens apvalkam ir jāatrodas savā vietā un akumulatoram jābūt izņemtam no dzīvzoga šķērēm.
2. Nospiediet un pieturiet atbrīvošanas sviru, pagrieziet rokturi ar asmens uzstādīšanas leņķi, lai pagrieztu griezējasmehānismu nepieciešamajā griešanas pozīcijā (D2 att.).
3. Atlaidiet atbrīvošanas sviru. Skaņas klikšķis norāda, ka aizturta ir nofiksēta.

**PIEZĪME!** Pārbaudiet un pārliecinieties, vai aizturta ir nofiksēta vienā no aizturiem

### EKSPLUATĀCIJA

**⚠ BRĪDINĀJUMS!** Nekad negrieziet elektropārvades līniju, elektrisko vadu vai citu elektrisko avotu tuvumā. Ja asmeņi iekeras elektriskajā vadā vai līnijā, NEPIESKARIETIES ASMEŅIEM VAI NEIZOLĒTĀJAM KĀTAM! TIE VAR ELEKTRIZĒTIES UN KĻŪT ĻŪTI BĪSTAMI! Turpiniet turēt dzīvzogu trimmeri aiz izolētā aizmugurējā roktura vai drošā veidā nolieciet to uz zemes un projām no sevis. Pirms mēģināt atbrīvot asmeni no bojātas līnijas vai vada, atvienojiet strāvas padevi bojātajai līnijai vai vadam. Saskaņā ar asmeni, kā arī citām dzīvzoga šķēru strāvu vadošām daļām vai spriegumaktīviem elektriskajiem vadiem vai līnijām elektrošoka rezultātā izraisīs nāves iestāšanos vai smagus miesas bojājumus.

**⚠ BRĪDINĀJUMS!** Saglabāiet modrību visu griezējinstrumenta lietošanas laiku. Neaizmirstiet, ka pat mirklis neuzmanības var izraisīt nopietnu traumu.

**⚠ BRĪDINĀJUMS!** Vienmēr valkājiet aizsargbrilles ar sānu aizsargiem, kā arī dzirdes aizsarglīdzekļus. Šo noteikumu neievērošanas rezultātā acis var nonākt svešķermeņi vai arī jūs varat gūt citas smagas traumas.

**⚠ BRĪDINĀJUMS!** Lai novērstu nejašu ieslēgšanos, kas var radīt smagas traumas, saliekot instrumentu, kā arī veicot regulēšanas, tīrīšanas darbus vai, kad to nelietojat, vienmēr izņemiet no tā akumulatoru bloku.

**⚠ BRĪDINĀJUMS!** Nelietojiet palīgierīces vai piederumus, ko nav ieteicis šī produkta ražotājs. Šādu neapstiprinātu palīgierīču vai piederumu lietošana var radīt nopietnus ievainojumus.

Pirms katras lietošanas pārbaudiet visu ierīci, vai tā nav bojāta, vai tai nav trūkstošu vai atskrūvējušos daļu, piemēram, skrūves, uzgriežņi, bultskrūves, vāciņi utt. Stingri pievelciet visus stiprinājumus un vāciņus un nedarbiniet šo ierīci, līdz visas trūkstošās vai bojātās daļas nav nomainītas.

## PIELIETOJUMS

Produktu var lietot lietus laikā.

Šo izstrādājumu var izmantot, lai apgrieztu augstus dzīvžogus, krūmus, krūmājus un tamlīdzīgus augus, kuru zaru diametrs nepārsniedz 28 mm.

**PIEZĪME!** Ierīci drīkst izmantot tikai aprakstītajam mērķim. Izmantošana jebkādā citā veidā ir uzskatāma par neatbilstošu.

## ASMENS APVALKA NOŅĒMŠANA/UZSTĀDĪŠANA (F att.)

**⚠ BRĪDINĀJUMS!** Asmens apvalka noņemšanas vai uzstādīšanas laikā vienmēr valkājiet aizsargcimdus. Esiet piesardzīgi, rīkojoties ar asmeni, un sargiet rokas no traumām, ko var izraisīt asmens.

1. Dzīvžoga šķēres tiek piegādātas ar uzstādītu asmens apvalku. Pirms lietošanas nobīdīet asmens apvalku gar asmens izcīlni un noņemiet to.
2. Pēc lietošanas un pirms dzīvžoga šķēru novietošanas uzglabāšanā vai transportēšanas notīriet asmeni un uzlieciet asmenim apvalku tā, lai tiktu nosegti viss asmens garums, un pārliecinieties, vai atvērtā puse ir vērsta uz augšu.

## AKUMULATORA PIEVIENOŠANA/ATVIENOŠANA

Izmantojiet kopā tikai ar A2 attēlā norādītajiem EGO akumulatoru blokiem un lādētājiem.

**PIEZĪME!** Pirms pirmās lietošanas reizes uzlādējiet akumulatoru bloku pilnībā.

### Ievietošana (G1 att.)

Salāgojiet akumulatora izcīlni un stiprinājuma rievām ierīces akumulatora pieslēgvietā un iespiediet akumulatoru

bloku, līdz tas nofiksējas ar klikšķa skaņu.

### Izņemšana (G2 att.)

Nospiediet akumulatora atbrīvošanas pogu, un akumulatoru bloks atdalīsies no fiksatora.

**⚠ BRĪDINĀJUMS!** Pirms akumulatora atbrīvošanas pogas nospiešanas vienmēr pārliecinieties, kur atrodas jūsu kājas, bērni vai mājdzīvnieki. Zemē nokritis akumulatoru bloks var izraisīt smagas traumas. NEKĀDĀ GADĪJUMĀ neizņemiet akumulatoru bloku, ja atrodaties augstumā.

## IERĪCES TURĒŠANA

Satveriet dzīvžogu šķēres tā, lai viena roka satvertu aizmugurējo rokturi, savukārt otra roka — priekšējo rokturi vai palīgrokturi (H1, H2 att.).

**⚠ BRĪDINĀJUMS!** Vienmēr turiet abas rokas uz dzīvžogu apgriešanas mašīnas rokturiem. Nekad neturiet zarus ar vienu roku un dzīvžogu trimmeri ar otru. Šī norādījuma neievērošana var radīt nopietnus ievainojumus.

## IERĪCES IEDARBINĀŠANA/APTURĒŠANA

Pirms lietošanas noņemiet asmens futlāri un satveriet apgriešanas mašīnu ar abām rokām – ar vienu satveriet priekšējo rokturi, savukārt ar otru aizmugurējo rokturi. Tad pārliecinieties, ka stāvat stabili, taisni un ievērojiet atbilstošu griešanas attālumu. Pārliecinieties, vai griezējasmens nesaskaras ar zemi vai kādu citu objektu.

## Iedarbināšana (J att.)

1. Lai ieslēgtu iekārtu, pārvietojiet bloķēšanas sviru uz priekšu un pēc tam nospiediet slēdzi.
2. Jo vairāk tiek nospiests sprūda slēdzis, jo lielāks ir ātrums. Pielāgojiet veicamajiem darbiem nepieciešamo ātrumu.

**PIEZĪME!** Motors ieslēdzas tikai tad, kad bloķēšanas svira tiek pārvērta uz priekšu un vienlaikus tiek nospiests slēdzis.

## Apturēšana

Lai ierīci apturētu, pārvietojiet ierīci projām no griešanas zonas un atlaidiet slēdzi.

**⚠ BRĪDINĀJUMS!** Vienmēr darba pārtraukumos un pēc darbu pabeigšanas izņemiet akumulatoru bloku no ierīces.

## ĀTRUMA REŽĪMA MAIŅA (K ATT.)

Ierīcei ir trīs ātruma režīmi. Ātrums izmainās katru reizi, kad tiek nospiests ātruma režīma slēdzis.

Ātruma indikators parāda aktīvā ātruma statusu: viens gaismas indikators zemam ātrumam, divi gaismas indikatori vidējam ātrumam, trīs gaismas indikatori lielam



ātrumam. Zema ātruma režīms nodrošina labāku ierīces vadību un ilgāku darbības laiku ar vienu uzlādes reizi.

**PIEZĪME!** Ātruma režīmu var iestatīt pirms ierīces ieslēgšanas VAI tās ekspluatācijas laikā.

Ja ierīce tiek atkārtoti ieslēgta pēc pārtraukuma, ātruma režīms atgriezīsies iepriekšējā ātrumā.

K-1	Ātruma indikators	K-3	Ātruma režīma poga
K-2	Bluetooth® indikators	K-4	Akumulatora statusa indikators

## AKUMULATORA UZLĀDES STATUSA INDIKATORS UN ĀTRUMA INDIKATORS (K ATT.)

Akumulatora uzlādes statusa indikators parāda uzlādes līmeni un akumulatoru bloka darbības statusu, bet ātruma indikators parāda ierīces darbības statusu, kā tas parādīts tālāk esošajā tabulā. Akumulatora uzlādes statusa indikators un ātruma indikators iedegas tad, kad ierīce tiek iedarbināta VAI tiek nospiesta ātruma režīma poga.

Indikatora gaismas		Nozīme
Akumulatora uzlādes statusa indikators	Deg nepārtraukta zaļā gaisma	Akumulatora uzlādes līmenis no 20 % līdz 100 %
	Mirgo zaļā gaisma	Akumulatora uzlādes līmenis no 10 % līdz 20 %
	Deg sarkanā krāsā	Akumulatora uzlādes līmenis ir mazāks par 10 %
	Mirgo sarkanā gaisma	Akumulatoru bloks ir gandrīz izlādējies, un to ir nekavējoties jāuzlādē.
	Deg nepārtraukta oranžā gaisma	Akumulators ir pārkarsis. Atzīdies akumulatoru bloku, līdz temperatūra pazeminās zem 67°C. Skatīt zemāk sadaļu „Aizsardzība pret akumulatora pārkaršanu”
	Pārmaiņus mirgo zaļā un sarkanā gaisma	Akumulatoru bloka elektronikas kļūda. Nomainiet akumulatoru bloku vai sazinieties EGO klientu apkalpošanas centru. Skatīt zemāk sadaļu „Aizsardzība pret akumulatora elektronikas kļūdu rašanos”.
Ātruma indikators (attēlos parādīts liels ātrums)	Deg nepārtraukta zaļā gaisma	Ierīce darbojas pareizi.
	Deg nepārtraukta oranžā gaisma	Ierīce ir pārkarsusi. Atzīdies ierīci, līdz temperatūra nokrīt zem 80°C. Skatīt zemāk sadaļu „Aizsardzība pret ierīces pārkaršanu”.
	Mirgo oranžā gaisma	Ierīce ir pārslogota. Skatīt zemāk sadaļu „Aizsardzība pret ierīces pārslodzi”.

LV

## AIZSARDZĪBA PRET AKUMULATORA PĀRKARŠANU

Ja darbības laikā akumulatora temperatūra pārsniedz 70°C, pārkaršanas aizsardzības ķēde nekavējoties izslēdz ierīci, lai aizsargātu akumulatoru no pārkaršanas izraisītiem

bojājumiem. Akumulatora uzlādes statusa indikators nepārtraukti deg oranžā krāsā. Atļaidiet slēdzi un pagaidiet, līdz pārkaršusais akumulators atdziest un indikators iedegas zaļā krāsā, pēc tam vēlreiz ieslēdziet ierīci.

## Aizsardzība pret akumulatora elektronikas kļūdu

## rašanos

Akumulatoru bloka elektronikas kļūdas gadījumā akumulatora uzlādes statusa indikators pārmaiņus mirgo sarkanā / zaļā krāsā, un ierīce izslēdzas 3 sekunžu laikā. Nomainiet akumulatoru bloku vai sazinieties EGO klientu apkalpošanas centru.

## Aizsardzība pret ierīces pārslodzi

Ierīcei ir iebūvēta pārslodzes ķēdes aizsardzības sistēma. Ierīces pārslodzes gadījumā motors apstājas un ātruma indikators sāk mirgot oranžā krāsā. Izņemiet akumulatoru bloku no ierīces, pēc tam vēlreiz pievienojiet akumulatoru un ieslēdziet ierīci. Samaziniet ierīcei slodzi, neizmantojiet pārāk garu vai lielu griezējauklu vai negrieziet pārāk smagus/ pārkoksnējušos krūmus.

## Aizsardzība pret ierīces pārkaršanu

Ja darbības laikā ierīces temperatūra pārsniedz 90°C, pārkaršanas aizsardzības ķēde nekavējoties izslēdz ierīci, lai pasargātu no pārkaršanas radītiem bojājumiem. Ātruma indikators nepārtraukti degoranžā krāsā. Atļaidiet slēdzi un pagaidiet, līdz pārkarstusi ierīce atdziest un ātruma indikators iedegas zaļā krāsā, pēc tam vēlreiz ieslēdziet ierīci.

## KOMUNIKĀCIJAS TEHNOLOĢIJA

Lai iegūtu informāciju vai saņemtu mūsu savienojamo izstrādājumu un pakalpojumu pilnu klāstu, tostarp savienojuma izveides instrukcijas, lūdzam noskenēt tālāk norādīto QR kodu vai apmeklēt tīmekļa vietni [www.egopowerplus.eu/connect](http://www.egopowerplus.eu/connect).



LV

## DZĪVŽOGU TRIMMERA IZMANTOŠANA

**▲ BRĪDINĀJUMS!** Necentieties vienā reizē apgriezt pārāk daudz vai apgriezt lielākus krūmājus. Šādā veidā asmeņi var saķerties un darboties lēnāk, samazinot griešanas efektivitāti.

**▲ BRĪDINĀJUMS!** Lai novērstu nopietnu ievainojumu gūšanu, neturiet rokas asmeņu tuvumā. Nemēģiniet izņemt nogrieztu materiālu vai turēt apgriežamo materiālu rokās, kamēr asmeņi nav pilnībā apstājušies. Pirms iestrēguša materiāla izņemšanas no asmeņiem pārliecinieties, vai asmeņi ir pilnībā apstājušies un akumulators ir izņemts. Paceļot vai turot instrumentu, nepieskarieties griešanas asmeņiem vai griezējmalām.

**▲ BRĪDINĀJUMS!** Pirms katras lietošanas reizes atīrīet apstrādājamo vietu. Noņemiet visus priekšmetus,

piemēram, vadus, gaismas, stieples vai šņores, kas var iekļerties griešanas asmeņī un radīt smagu miesas bojājumu risku.

**PIEZĪME!** Ataudzēm piemērota griešana ar plašiem vēzieniem, kur zari nonāk tiešā saskarē ar griešanas asmeņi. Vecākām audzēm zāģēšanas kustība ir piemērota biežāko zaru apgriešanai. Ieteicams lielākos zarus vispirms nozāģēt ar rokas zāģi vai krūmu zāģi.

## Griešana tuvu zemei

1. Iestatiet griezējasmehānismu atbilstošā leņķī.
2. Vēzējiet dzīvzoga šķēres no viena sāna uz otru — pa labi un pa kreisi, un neatbalstiet griezējasmehānismu pret zemi (L att.).

## Dzīvzoga malu apgriešana (M1, M2 att.)

1. Iestatiet griezējasmehānismu atbilstošā leņķī.
2. Virzoties pa dzīvzogu, lēnām vēzējiet dzīvzoga šķēres lokveidā uz augšu un uz leju.

## Dzīvzoga augšpusē apgriešana (N att.)

1. Turiet griezējasmehānismu 0° līdz 10° leņķī attiecībā pret dzīvzoga augšpusi.
2. Griešanas laikā vēzējiet dzīvzoga šķēres horizontāli un lokveidā.

## Griešana virs galvas līmeņa (P1, P2 att.)

1. Iestatiet griezējasmehānismu līdz galam atbilstošā leņķī.
2. Lai maksimāli izmantotu kāta garumu, turiet dzīvzogu šķēres vertikāli un lēnām vēzējiet lokveidā.

**▲ BRĪDINĀJUMS!** Jebkura darba pozīcija virs galvas līmeņa ir nogurdinoša. Lai samazinātu negadījuma rašanās risku, strādājiet šādā stāvoklī tikai īsu brīdi. Iestatiet asmeņiem maksimālo leņķi, lai ierīci varētu noturēt zemāk, mazāk nogurdinošā stāvoklī kas vienlaikus nodrošinās pietiekamu zaru sasniedzamību.

## APKOPE

**▲ BRĪDINĀJUMS!** Veicot apkopi, izmantojiet tikai identiskas rezerves daļas. Jebkuru citu daļu izmantošana var radīt apdraudējumu vai instrumenta bojājumus. Lai garantētu drošu un uzticamu instrumenta darbību, visi remontdarbi jāveic kvalificētam servisa speciālistam.

**▲ BRĪDINĀJUMS!** Lai izvairītos no nopietnu traumu gūšanas, vienmēr pirms tīrīšanas vai apkopes darbu veikšanas izņemiet no produkta akumulatoru bloku.

**▲ BRĪDINĀJUMS!** Asmeņi ir asi. Darbojoties ar asmeņu sistēmu, valkājiet neslidošus augstākās

aizsardzības pakāpes aizsargcimdus. Neleciec savas rokas vai pirkstus starp asmeņiem vai jebkurā citā pozīcijā, kur tie var tikt sadurti vai sagriezti. NEKAD nepieskarieties asmeņiem vai neveiciet iekārtas apkopi, kamēr nav izņemts akumulators.

## TĪRĪŠANA

- Izmantojiet mīkstu suku, lai notīrītu grūzus no visām gaisa ievades atverēm un griešanas asmens.
- Lai notīrītu darvu un citas lipīgas nogulsnes, apsmidziniet asmeni ar sveķu šķīdinātāju. Īsu brīdi padarbiniet dzinēju, lai šķīdinātājs tiek vienmērīgi uzklāts.
- Noslaukiet virsmu ar sausu drānu.

**⚠ BRĪDINĀJUMS!** Plastmasas detaļu tīrīšanai neizmantojiet šķīdinātājus. Tirdzniecībā iegādājami šķīdinātāji bojā lielāko daļu plastmasas materiālu. Lai notīrītu netīrumus, putekļus, eļļu, smērvielas u.c., izmantojiet tīras lupatiņas.

Visi dzīvzogu šķēru apkopes darbi, izņemot šajos apkopes norādījumos uzskaitītos darbus, jāveic kompetentam dzīvzogu šķēru servisa personālam.

## ASMEŅU ASINĀŠANA

Kad griešanas veiktspēja un darbība sāk pasliktināties, asmeņi ir jāuzasina. Asmeņu uzasināšanas darbus ieteicams veikt kvalificētam servisa tehnikim.

**PIEZĪME!** Neizmantojiet dzīvzogu šķēres ar neasu vai bojātu asmeni. Pretējā gadījumā instrumentam tiks izraisīta pārslodze, un griešanas rezultāti nebūs apmierinoši.

## ASMEŅU EĻĻOŠANA (Q att.)

Lai nodrošinātu labāko darbu un garāku asmens kalpošanas ilgumu, pirms un pēc katras lietošanas reizes ieeļļojiet dzīvzogu šķēru asmeni ar vieglu mašīneļļu.

1. Izņemiet no dzīvzogu šķērēm akumulatoru bloku.
2. Novietojiet dzīvzogu šķēres uz līdzenas virsmas. Uzklājiet vieglu mašīneļļu uz augšējā asmens malas.

**PIEZĪME!** Ja dzīvzoga šķēres tiks izmantotas ilgāku laiku, ieteicams ieturēt pauzi un izņemt akumulatoru, lai ieeļļotu asmeni.

**PIEZĪME!** Ja augšējie asmeņi atrodas pilnībā paralēli apakšējiem asmeņiem, iedarbiniet dzīvzoga šķēres un pēc tam apturiet tās, lai nobīdītu asmeņus pirms ieeļļošanas.

**PIEZĪME!** Neizmantojiet dzīvzogu apgriešanas mašīnu ar neasu vai bojātu asmeni. Pretējā gadījumā radīsies pārslodze, un griešanas rezultāti nebūs apmierinoši.

## REDUKTORA EĻĻOŠANA

Lai reduktors kalpotu labāk un ilgāk, eļļojiet reduktoru

ik pēc 50 ekspluatācijas stundām, izmantojot speciālu smērvielu (katrā reizē 4–5 ml).

Speciālajai smērvielai ir jāatbilst turpmāk norādītajām prasībām.

1. Atbilstība DIN51818: konusa iespiešanās pakāpe NLGI-2.
2. Sastāvs: poliurea biezinātāji + sintētiskās smērēļļas.
3. Teicama iedarbināšana arī zemā temperatūrā, EP, mehāniskā griešana, izturība pret nodilumu un oksidatīvās stabilitātes īpašības.
4. Darba temperatūrai jābūt robežās no -40~180°C.

## Izņemiet akumulatoru un blīvskrūves (R1, R2, R3 att.).

**PIEZĪME!** Izmantojiet 5 mm sešstūra atslēgu (komplektā nav iekļauta) blīvskrūvju 1–4 ieskrūvēšanai, izmantojiet komplektā iekļauto sešstūra atslēgu, lai izskrūvētu blīvskrūvi 5.

Reduktoru eļļo caur eļļošanas caurumu.

R-1	Blīvskrūve 1	R-4	Blīvskrūve 4
R-2	Blīvskrūve 2	R-5	Blīvskrūve 5
R-3	Blīvskrūve 3		

**⚠ BRĪDINĀJUMS!** Blīvskrūvi 4 nedrīkst pazaudēt. Ierīces darbība bez tās var radīt lietotājam traumas. Pirms ierīces lietošanas noteikti pieskrūvējiet to.

## TRANSPORTĒŠANA UN UZGLABĀŠANA

- Vienmēr pirms novietošanas glabāšanā vai transportēšanas uzlieciet asmeņim apvalku. Rīkojieties uzmanīgi, lai izvairītos no asajiem asmeņiem zobiem. Lai ietaupītu vietu, salokiet dzīvzoga šķēres glabāšanas pozīcijā (skatīt D1 att.).
- Pirms novietošanas glabāšanā rūpīgi notīriet dzīvzogu trimmeri.
- Uzglabājiet dzīvzogu trimmeri iekštelpās, sausā un bērniem nepieejamā vietā.
- Sargājiet no kodīgām vielām, piemēram, dārzā lietojamajām ķīmikālijām un atledošanas sāls.



### Apkārtējās vides aizsardzība



Neutilizējiet elektrisko aprīkojumu, izlietoto akumulatoru un lādētāju sadzīves atkritumos!

Nogādājiet šo produktu uz pilnvarotu pārstrādes punktu un sagatavojiet atkritumu šķirošanai. Elektriskos instrumentus jānogādā videi nekaitīgā pārstrādes rūpnīcā.

LV

## KĻŪDU NOVĒRŠANA

PROBLĒMA	CĒLONIS	RISINĀJUMS
Dzīvzogu trimmers nedarbojas.	<ul style="list-style-type: none"> <li>■ Dzīvzogu trimmerī nav ievietots akumulators.</li> <li>■ Starp dzīvzogu šķērēm un akumulatoru bloku nav elektriskā kontakta.</li> <li>■ Akumulatoru bloks ir izlādējies.</li> <li>■ Akumulators ir pārāk karsts. Skatīt sadaļu „<b>Aizsardzība pret akumulatora pārkaršanu</b>”</li> <li>■ Dzīvzogu šķēres ir pārāk karstas. Skatīt sadaļu „<b>Aizsardzība pret ierīces pārkaršanu</b>”.</li> <li>■ Dzīvzoga šķēres tiek izmantotas zemā temperatūrā.</li> <li>■ Vienlaikus nav nospiesta bloķēšanas svira un slēdzis.</li> <li>■ Asmens ir saķīlējis.</li> <li>■ Akumulatoru bloka elektronikas kļūda. Skatiet sadaļu „<b>Aizsardzība pret akumulatora elektronikas kļūdu rašanos</b>”.</li> </ul>	<ul style="list-style-type: none"> <li>■ Ievietojiet dzīvzogu trimmerī akumulatoru.</li> <li>■ Izņemiet akumulatoru bloku, pārbaudiet kontaktus un ievietojiet atpakāļ.</li> <li>■ Uzlādējiet akumulatoru bloku.</li> <li>■ Izņemiet akumulatoru bloku un ļaujiet tam atdzist līdz temperatūra nokrītas zemāk par 67°C.</li> <li>■ Izņemiet akumulatoru bloku un ļaujiet dzīvzogu šķērēm atdzist līdz temperatūra nokrītas zemāk par 80°C.</li> <li>■ Novietojiet akumulatoru bloku un ierīci istabas temperatūrā (virs 0°C) un pilnībā uzlādējiet akumulatoru bloku. Ja ierīce joprojām nedarbojas, sazinieties ar EGO klientu apkalpošanas centru.</li> <li>■ Lai ieslēgtu iekārtu, pārvietojiet fiksācijas sviru uz priekšu un vienlaikus nospiediet slēdzi.</li> <li>■ Izņemiet akumulatoru bloku no ierīces, uzmanīgi iztīriet aizsprostojumu, pēc tam ievietojiet akumulatoru bloku atpakāļ ierīcē un vēlreiz iedarbiniet ierīci.</li> <li>■ Nomainiet akumulatoru bloku vai sazinieties EGO klientu apkalpošanas centru.</li> </ul>
Pārmērīgas vibrācijas vai trokšņi.	<ul style="list-style-type: none"> <li>■ Sausi vai sarūsējuši asmeņi.</li> <li>■ Asmeņi vai asmens atbalsts ir saliekts.</li> <li>■ Saliekti vai bojāti zobi.</li> <li>■ Atskrūvējušās bultskrūves.</li> </ul>	<ul style="list-style-type: none"> <li>■ Ielītojiet asmeņus, ievērojot šīs rokasgrāmatas sadaļā „<b>ASMENS ELĻOŠANA</b>” sniegtos norādījumus.</li> <li>■ Nomainiet pret jaunu asmeni vai atbalstu. Sazinieties ar EGO servisa centru, lai nomainītu asmeni vai atbalstu.</li> <li>■ Nomainiet pret jaunu asmeni. Sazinieties ar EGO servisa centru, lai nomainītu asmeni.</li> <li>■ Pārbaudiet, vai nav atskrūvējušies kāda bultskrūve. Lai pievilktu atskrūvējušās skrūves, izmantojiet regulējamu uzgriežņu atslēgu un komplektā iekļauto sešstūra uzgriežņu atslēgu.</li> </ul>

LV



## GARANTIJA

### EGO GARANTIJAS POLITIKA

Lūdzu, apmeklējiet tīmekļa vietni [egopowerplus.eu](http://egopowerplus.eu), kur pieejama pilna EGO garantijas politikas noteikumu un nosacījumu versija.

LV

198

56 VOLTU LITĪJA-JONU BEZVADU DŽĪVŽOGA ŠĶĒRES AR TELESKOPISKU KĀTU UN ŠARNĪRSAVIENĀJUMU — HTX5300-PA

## ΔΙΑΒΑΣΤΕ ΟΛΕΣ ΤΙΣ ΟΔΗΓΙΕΣ!



### ΔΙΑΒΑΣΤΕ ΤΟ ΕΓΧΕΙΡΙΔΙΟ ΧΡΗΣΗΣ

**⚠️ ΠΡΟΕΙΔΟΠΟΙΗΣΗ:** Προκειμένου να διασφαλιστεί η ασφάλεια και η αξιοπιστία, όλες οι επισκευές πρέπει να διενεργούνται από εξειδικευμένο τεχνικό σέρβις.

**⚠️ ΠΡΟΕΙΔΟΠΟΙΗΣΗ:** Βεβαιωθείτε ότι έχετε διαβάσει και κατανοήσει όλες τις οδηγίες ασφάλειας στο παρόν εγχειρίδιο χρήσης, συμπεριλαμβανομένων όλων των συμβόλων ασφάλειας, όπως «**ΚΙΝΔΥΝΟΣ**», «**ΠΡΟΕΙΔΟΠΟΙΗΣΗ**» και «**ΠΡΟΣΟΧΗ**», προτού χρησιμοποιήσετε αυτό το ηλεκτρικό εργαλείο. Η μη τήρηση όλων των παρακάτω οδηγιών μπορεί να οδηγήσει σε ηλεκτροπληξία, πυρκαγιά και/ή σοβαρό τραυματισμό.

### ΦΥΛΑΞΤΕ ΟΛΕΣ ΤΙΣ ΠΡΟΕΙΔΟΠΟΙΗΣΕΙΣ ΚΑΙ ΤΙΣ ΟΔΗΓΙΕΣ ΓΙΑ ΜΕΛΛΟΝΤΙΚΗ ΑΝΑΦΟΡΑ.

### ΣΥΜΒΟΛΑ ΑΣΦΑΛΕΙΑΣ

**⚠️ ΠΡΟΕΙΔΟΠΟΙΗΣΗ:** Η λειτουργία ηλεκτρικών εργαλείων μπορεί να προκαλέσει την εκτόξευση ξένων αντικειμένων στα μάτια σας, με αποτέλεσμα σοβαρό τραυματισμό. Προτού ξεκινήσετε τη χρήση του ηλεκτρικού εργαλείου, φοράτε πάντα προστατευτικά γυαλιά ή γυαλιά με πλευρική προστασία και, εφόσον απαιτείται, πλήρη προστατευτική προσωπίδα. Συνιστούμε μια προσωπίδα ασφαλείας ευρείας όρασης, για χρήση πάνω από γυαλιά ή τα συνήθη προστατευτικά γυαλιά με πλευρική προστασία.



Προειδοποίηση ασφαλείας



Εγγυημένη στάθμη ακουστικής ισχύος. Εκπομπές θορύβου στο περιβάλλον σύμφωνα με την οδηγία της Ευρωπαϊκής Ένωσης.



Φοράτε προστατευτικά γυαλιά



Φοράτε προστασία για το κεφάλι



Διατηρείτε πάντοτε τα χέρια και τα πόδια μακριά από το εργαλείο κοπής.



Φοράτε προστατευτικά γάντια



Bluetooth®

IPX5

Προστατευόμενο από πίδακες νερού χαμηλής πίεσης από οποιαδήποτε κατεύθυνση

.../min

Ανά λεπτό



Προκειμένου να μειωθεί ο κίνδυνος τραυματισμού, ο χρήστης πρέπει να διαβάσει το εγχειρίδιο χρήσης.



Προκειμένου να αποφευχθεί η ηλεκτροπληξία, μη χρησιμοποιείτε το ηλεκτρικό εργαλείο εντός 15 m από εναέρια καλώδια ηλεκτρικού ρεύματος. Η επαφή ή η χρήση κοντά σε καλώδια ηλεκτρικού ρεύματος μπορεί να προκαλέσει σοβαρό τραυματισμό ή ηλεκτροπληξία με αποτέλεσμα το θάνατο.



Αυτό το προϊόν συμμορφώνεται με τις εφαρμοστές οδηγίες της ΕΚ.



Αυτό το προϊόν συμμορφώνεται με την εφαρμοστέα νομοθεσία του Ηνωμένου Βασιλείου.



Τα απόβλητα ειδών ηλεκτρικού και ηλεκτρονικού εξοπλισμού δεν πρέπει να απορρίπτονται στα οικιακά απορρίμματα. Πρέπει να παραδίδονται σε εξουσιοδοτημένη μονάδα ανακύκλωσης.



Συνεχές ρεύμα

V

Τάση

mm

Χιλιοστό

n<sub>0</sub>

Ταχύτητα χωρίς φορτίο

**ΣΗΜΕΙΩΣΗ:** Το λεκτικό Bluetooth® και τα λογότυπα είναι σήματα κατατεθέντα που ανήκουν στην Bluetooth SIG, inc. και οποιαδήποτε χρήση αυτών των σημάτων από EGO γίνεται με άδεια.

GR

## ΤΕΧΝΙΚΕΣ ΠΡΟΔΙΑΓΡΑΦΕΣ

Όνομαστική τάση	56 V ---	
$n_0$	Nízké: 1600 /min Střední: 1800 /min Vysoké: 2000 /min	
Μήκος κοπής	530 mm	
Ικανότητα κοπής	28 mm	
Βάρος (χωρίς συστοιχία μπαταριών, προστατευτικό λεπίδας)	4,8 kg	
Συνιστώμενη θερμοκρασία λειτουργίας	0 - 40°C	
Συνιστώμενη θερμοκρασία αποθήκευσης	-20°C - 70°C	
Συνιστώμενη θερμοκρασία φόρτισης	5°C - 40°C	
Μετρούμενη στάθμη ακουστικής ισχύος $L_{WA}$	101 dB(A) K=1,1 dB(A)	
Στάθμη ηχητικής πίεσης στη θέση εργασίας $L_{PA}$	81 dB(A) K=1,1 dB(A)	
Εγγυημένη στάθμη ηχητικής ισχύος $L_{WA}$ (κατά 2000/14/EK)	102 dB(A)	
Κραδασμοί $a_h$	Μπροστινή λαβή	3,9 m/s <sup>2</sup> K=1,5 m/s <sup>2</sup>
	Πίσω λαβή	3,5 m/s <sup>2</sup> K=1,5 m/s <sup>2</sup>

- Η δηλωθείσα συνολική τιμή κραδασμών έχει μετρηθεί σύμφωνα με πρότυπη μέθοδο δοκιμής και μπορεί να χρησιμοποιηθεί για τη σύγκριση ενός εργαλείου με κάποιο άλλο.
- Η δηλωθείσα συνολική τιμή κραδασμών μπορεί να χρησιμοποιηθεί, επίσης, σε προκαταρκτική αξιολόγηση έκθεσης.

**ΣΗΜΕΙΩΣΗ:** Η μετάδοση της δόνησης κατά τη διάρκεια της πραγματικής χρήσης του ηλεκτρικού εργαλείου μπορεί να διαφέρει από τη δηλωθείσα τιμή στην οποία χρησιμοποιείται το εργαλείο. Για την προστασία του χειριστή, πρέπει να χρησιμοποιούνται γάντια και ωτοασπίδες υπό πραγματικές συνθήκες χρήσης.

## ΠΕΡΙΓΡΑΦΗ

### ΓΝΩΡΙΣΤΕ ΤΟ ΨΑΛΙΔΙ ΜΠΟΡΝΤΟΥΡΑΣ (Εικ. A1)

1. Ιμάντας ώμου

2. Άξονας
3. Καλύπτρα χειρός
4. Μπροστινή λαβή
5. Ένδειξη κατάστασης μπαταρίας
6. Ένδειξη ταχύτητας
7. Ένδειξη Bluetooth®
8. Κουμπί λειτουργίας ταχύτητας
9. Πίσω λαβή
10. Διακόπτης-σκανδάλη
11. Μοχλός ασφάλισης
12. Βρόχος ιμάντα ώμου
13. Βοηθητική λαβή
14. Μοχλός αποδέσμευσης
15. Λαβή γωνίας λεπίδων
16. Συγκρατητήρας
17. Προστατευτικό ακμής
18. Λεπίδα
19. Υποστήριξη λεπίδας
20. Εξάγωνο κλειδί
21. Θήκη λεπίδας
22. Κουμπί αποδέσμευσης μπαταρίας
23. Μάνταλο

## ΚΑΤΑΛΟΓΟΣ ΕΞΑΡΤΗΜΑΤΩΝ (ΕΙΚ. A1)

### ΣΥΝΑΡΜΟΛΟΓΗΣΗ

**⚠️ ΠΡΟΕΙΔΟΠΟΙΗΣΗ:** Σε περίπτωση που κάποια από τα εξαρτήματα έχουν υποστεί ζημιά ή λείπουν, μη χρησιμοποιήσετε το προϊόν, μέχρι να αντικατασταθούν. Η χρήση αυτού του προϊόντος με φθαρμένα ή ελλιπή εξαρτήματα μπορεί να έχει ως αποτέλεσμα σοβαρό τραυματισμό.

**⚠️ ΠΡΟΕΙΔΟΠΟΙΗΣΗ:** Μην επιχειρήσετε να τροποποιήσετε αυτό το προϊόν ή να δημιουργήσετε εξαρτήματα που δεν συνιστώνται για χρήση με αυτό το προϊόν. Κάθε παρόμοια μετατροπή ή τροποποίηση συνιστά κακή χρήση και μπορεί να δημιουργήσει επικίνδυνες καταστάσεις με επακόλουθο τον σοβαρό τραυματισμό.

**⚠️ ΠΡΟΕΙΔΟΠΟΙΗΣΗ:** Για να εμποδίσετε τυχαία εκκίνηση που θα μπορούσε να προκαλέσει σοβαρό τραυματισμό, απομακρύνετε πάντα τη συστοιχία μπαταριών από τη μηχανή όταν συναρμολογείτε εξαρτήματα.



## ΤΟΠΟΘΕΤΗΣΗ ΚΑΙ ΡΥΘΜΙΣΗ ΤΗΣ ΒΟΗΘΗΤΙΚΗΣ ΛΑΒΗΣ

1. Σβήστε τον κινητήρα και αφαιρέστε τη συστοιχία μπαταριών.
2. Χαλαρώστε και αφαιρέστε το μοχλό γρήγορης αποδέσμευσης, το μπλοκ σύσφιξης και την πεταλούδα από τη βοηθητική λαβή (Εικ. Β1).

B-1	Βοηθητική λαβή	B-3	Πεταλούδα
B-2	Μοχλός γρήγορης αποδέσμευσης	B-4	Μπλοκ σύσφιξης

3. Ωθήστε τη βοηθητική λαβή πάνω στον άξονα μεταξύ του βρόχου του ιμάντα ώμου και της μπροστινής λαβής. Εισαγάγετε το μπλοκ σύσφιξης στην εσοχή λαβής (Εικ. Β2).
4. Τοποθετήστε τον μοχλό γρήγορης αποδέσμευσης και σύσφιξε την πεταλούδα. Βεβαιωθείτε ότι η βοηθητική λαβή είναι τοποθετημένη προς τα επάνω με κατεύθυνση προς το επάνω μέρος της πίσω λαβής (Εικ. Β3).
5. Τραβήξτε το μοχλό γρήγορης αποδέσμευσης προς τα πάνω για να μετακινήσετε/περιστρέψετε τη βοηθητική λαβή σε μια άνετη θέση χρήσης (Εικ. Β4).
6. Δεσμεύστε το μοχλό γρήγορης αποδέσμευσης για να ασφαλίσετε τη βοηθητική λαβή στη θέση της.

## ΤΟΠΟΘΕΤΗΣΗ ΤΟΥ ΙΜΑΝΤΑ ΩΜΟΥ

Πιέστε το καρμπίνερ του ιμάντα ώμου για να το ανοίξετε και προσαρτήστε το πάνω στο βρόχο του ιμάντα ώμου (Εικ. C1).

Υπάρχουν δύο τρόποι αποδέσμευσης του ιμάντα. Μπορείτε να τον βγάλετε απευθείας από τον ώμο σας (Εικ. C2) ή να πιέσετε το καρμπίνερ και να αποσυνδέσετε τον ιμάντα ώμου από το βρόχο του ιμάντα ώμου (Εικ. C3).

Όταν φοράτε τον ιμάντα, τίποτα δεν πρέπει να εμποδίζει την αποδέσμευση και την αφαίρεση του ιμάντα.

**⚠️ ΠΡΟΕΙΔΟΠΟΙΗΣΗ:** Σε περίπτωση επείγοντος περιστατικού, βγάλτε αμέσως τον ιμάντα από τον ώμο σας, ανεξάρτητα από τον τρόπο που τον έχετε τοποθετήσει.

Μην χρησιμοποιείτε τον μονό ιμάντα ώμου και τον διπλό ιμάντα ώμου ταυτόχρονα.

## ΑΝΟΙΓΜΑ ΚΑΙ ΚΛΕΙΣΙΜΟ ΤΩΝ ΛΕΠΙΔΩΝ ΚΟΠΗΣ

### Ανοιγμα

1. Βεβαιωθείτε ότι η θήκη λεπίδας βρίσκεται στη θέση της και ότι η συστοιχία μπαταριών έχει αφαιρεθεί από το ψαλίδι μπορντούρας.

2. Ωθήστε το κάτω μέρος της καλύπτρας χειρός προς τα πίσω, προς τη βοηθητική λαβή, για να αποδεσμεύσετε το προστατευτικό ακμής από το μπλοκ στήριξης στην καλύπτρα χειρός (Εικ. D1).
3. Πατήστε και διατηρήστε πατημένο το μοχλό αποδέσμευσης, περιστρέψτε τη λαβή γωνίας λεπίδων για να ανοίξετε τις λεπίδες κοπής, από τη θέση αποθήκευσης στην επιθυμητή θέση κοπής (Εικ. D1, D2).

D-1	Προστατευτικό ακμής	D-4	Πείρος ασφάλισης
D-2	Μπλοκ στήριξης	D-5	Συγκρατητήρας
D-3	Καλύπτρα χειρός		

4. Αποδεσμεύστε το μοχλό αποδέσμευσης. Το χαρακτηριστικό κλικ υποδεικνύει ότι ο πείρος ασφάλισης έχει εμπλακεί σε έναν από τους συγκρατητές.

### Κλείσιμο (Εικ. D3)

1. Βεβαιωθείτε ότι η θήκη λεπίδας βρίσκεται στη θέση της και ότι η συστοιχία μπαταριών έχει αφαιρεθεί από το ψαλίδι μπορντούρας.
2. Πατήστε και διατηρήστε πατημένο το μοχλό αποδέσμευσης, περιστρέψτε τη λαβή γωνίας λεπίδων για να κλείσετε τις λεπίδες κοπής δίπλα στον άξονα.
3. Αποδεσμεύστε το μοχλό αποδέσμευσης.
4. Ωθήστε το κάτω μέρος της καλύπτρας χειρός προς τα πίσω, προς τη βοηθητική λαβή, προκειμένου να εισέλθει το προστατευτικό ακμής και, στη συνέχεια, αποδεσμεύστε την καλύπτρα χειρός για να διασφαλίσετε ότι το προστατευτικό ακμής εφάπτεται στο μπλοκ στήριξης.

## ΡΥΘΜΙΣΗ ΓΩΝΙΑΣ ΤΩΝ ΛΕΠΙΔΩΝ ΚΟΠΗΣ (ΕΙΚ. Ε)

Η γωνία των λεπίδων κοπής μπορεί να ρυθμιστεί σε 3 διαφορετικές θέσεις ΠΡΟΣ ΤΑ ΕΠΑΝΩ και 6 θέσεις ΠΡΟΣ ΤΑ ΚΑΤΩ, προκειμένου να επιτευχθεί η κατάλληλη θέση εργασίας. Ρυθμίστε την κεφαλή κοπής σε κατάλληλη θέση εργασίας πριν από τη χρήση του ψαλιδιού μπορντούρας.

1. Βεβαιωθείτε ότι η θήκη λεπίδας βρίσκεται στη θέση της και ότι η συστοιχία μπαταριών έχει αφαιρεθεί από το ψαλίδι μπορντούρας.
2. Πατήστε και διατηρήστε πατημένο το μοχλό αποδέσμευσης, περιστρέψτε τη λαβή γωνίας λεπίδων για να ρυθμίσετε τις λεπίδες κοπής στην επιθυμητή θέση κοπής (Εικ. D2).
3. Αποδεσμεύστε το μοχλό αποδέσμευσης. Το χαρακτηριστικό κλικ υποδεικνύει ότι ο πείρος ασφάλισης έχει εμπλακεί.

GR

**ΣΗΜΕΙΩΣΗ:** Ελέγξτε και βεβαιωθείτε ότι ο πείρος ασφάλισης έχει εμπλακεί σε έναν από τους συγκρατήρες

## ΛΕΙΤΟΥΡΓΙΑ

**⚠ ΠΡΟΕΙΔΟΠΟΙΗΣΗ:** Μην κόβετε κοντά σε καλώδια ηλεκτρικού ρεύματος, ηλεκτρικά καλώδια ή άλλες ηλεκτρικές πηγές. Σε περίπτωση που οι λεπίδες μπλοκάρουν σε ηλεκτρικό καλώδιο ή γραμμή, ΜΗΝ ΑΓΓΙΕΤΕ ΤΙΣ ΛΕΠΙΔΕΣ Ή ΤΟΝ ΜΗ ΜΟΝΩΜΕΝΟ ΑΞΟΝΑ! ΜΠΟΡΕΙ ΝΑ ΚΑΤΑΣΤΟΥΝ ΗΛΕΚΤΡΟΦΟΡΑ ΚΑΙ ΕΞΑΙΡΕΤΙΚΑ ΕΠΙΚΙΝΔΥΝΑ. Συνεχίστε να κρατάτε το ψαλίδι μπροντούρας από τη μονωμένη πίσω λαβή ή ακουμπήστε το με ασφάλεια στο έδαφος και μακριά από εσάς. Διακόψτε την παροχή ρεύματος προς τον κατεστραμμένο αγωγό ή το καλώδιο προτού επιχειρήσετε να αποδεσμεύσετε τις λεπίδες από τον αγωγό ή το καλώδιο. Η επαφή με τη λεπίδα, άλλα αγώγιμα μέρη του ψαλιδιού μπροντούρας ή με ηλεκτροφόρα ηλεκτρικά καλώδια ή αγωγούς θα επιφέρει θάνατο από ηλεκτροπληξία ή σοβαρό τραυματισμό.

**⚠ ΠΡΟΕΙΔΟΠΟΙΗΣΗ:** Η εξοικειωσή σας με αυτό το προϊόν δε θα πρέπει να σας κάνει λιγότερο προσεκτικούς. Ουμνηθείτε πως ένα κλάσμα δευτερολέπτου απροσεξίας μπορεί να προκαλέσει σοβαρό τραυματισμό.

**⚠ ΠΡΟΕΙΔΟΠΟΙΗΣΗ:** Φοράτε πάντοτε προστατευτικά γυαλιά ή γυαλιά ασφαλείας με πλευρική προστασία, όπως και προστασία των αυτιών. Στην αντίθετη περίπτωση, ενδέχεται να υπάρξει εκτόξευση αντικειμένων στα μάτια σας και άλλοι πιθανοί σοβαροί τραυματισμοί.

**⚠ ΠΡΟΕΙΔΟΠΟΙΗΣΗ:** Για να εμποδίσετε τυχαία εκκίνηση που θα μπορούσε να προκαλέσει σοβαρό ατομικό τραυματισμό, απομακρύνετε πάντα τη συστοιχία μπαταριών από το εργαλείο, όταν συναρμολογείτε εξαρτήματα, διεξάγετε ρυθμίσεις, καθαρισμό ή σε περίπτωση μη χρήσης.

**⚠ ΠΡΟΕΙΔΟΠΟΙΗΣΗ:** Μη χρησιμοποιείτε παρελκόμενα που δεν συνιστώνται από τον κατασκευαστή αυτού του προϊόντος. Η χρήση προσαρτημάτων ή παρελκομένων που δε συνιστώνται από τον κατασκευαστή, ενέχει τον κίνδυνο σοβαρού τραυματισμού.

Πριν από κάθε χρήση, ελέγχετε πλήρως το προϊόν για φθαρμένα, ελλiptή ή χαλαρά εξαρτήματα, όπως, βίδες, παξιμάδια, μπουλόνια, πώματα, κτλ. Συμφίξτε με ασφάλεια όλους τους σφικτήρες και τα πώματα και μη θέσετε σε λειτουργία το προϊόν προτού να αποκατασταθούν όλα τα ελλiptή ή φθαρμένα εξαρτήματα.

## ΕΦΑΡΜΟΓΕΣ

Το προϊόν μπορεί να χρησιμοποιηθεί στη βροχή.

Μπορείτε να χρησιμοποιείτε αυτό το προϊόν για την

κοπή χαμηλών και ψηλών θάμνοφρακτών, χαμόδεντρων, θάμνων και παρόμοιων υλικών με διάμετρο κλαδιού μικρότερη από  $\varnothing 28$  mm.

**ΣΗΜΕΙΩΣΗ:** Η μηχανή πρέπει να χρησιμοποιείται μόνο για την προβλεπόμενη χρήση. Οποιαδήποτε άλλη χρήση θα εκληφθεί ως καταχρηστική.

## ΑΦΑΙΡΕΣΗ/ΤΟΠΟΘΕΤΗΣΗ ΤΗΣ ΘΗΚΗΣ ΛΕΠΙΔΑΣ (Εικ. F)

**⚠ ΠΡΟΕΙΔΟΠΟΙΗΣΗ:** Φοράτε πάντα γάντια όταν αφαιρείτε ή τοποθετείτε τη θήκη λεπίδας. Προσέχετε τη λεπίδα και προστατεύετε τα χέρια σας από ενδεχόμενο τραυματισμό λόγω της λεπίδας.

1. Το ψαλίδι μπροντούρας αποστέλλεται με εγκατεστημένη τη θήκη λεπίδας. Πριν από τη χρήση, σύρετε τη θήκη λεπίδας κατά μήκος της ράχης της λεπίδας και αφαιρέστε την.
2. Μετά τη χρήση και προτού αποθηκεύσετε ή μεταφέρετε το ψαλίδι μπροντούρας, καθαρίστε τη λεπίδα και σύρετε τη θήκη λεπίδας πάνω στη λεπίδα, καλύπτοντας ολόκληρο το μήκος της λεπίδας, και βεβαιωθείτε ότι η ανοιχτή πλευρά είναι στραμμένη προς τα πάνω.

## ΤΟΠΟΘΕΤΗΣΗ/ΑΦΑΙΡΕΣΗ ΜΠΑΤΑΡΙΑΣ

**Να χρησιμοποιείται μόνο με τις συστοιχίες μπαταριών και τους φορτιστές της EGO που αναφέρονται στην Εικ. A2.**

**ΣΗΜΕΙΩΣΗ:** Φορτίστε πλήρως τη συστοιχία μπαταριών πριν από την πρώτη χρήση.

## Τοποθέτηση (Εικ. G1)

Ευθυγραμμίστε τις νευρώσεις μπαταρίας με τις οπές τοποθέτησης στη θύρα μπαταρίας και σύρετε τη συστοιχία μπαταριών μέχρι να κουμπώσει στη θέση της.

## Αφαίρεση (Εικ. G2)

Πιέστε το κουμπάκι αποδέσμευσης μπαταρίας, ώστε η συστοιχία μπαταριών να αποδεσμευτεί από το μάνταλο.

**⚠ ΠΡΟΕΙΔΟΠΟΙΗΣΗ:** Να προσέχετε πάντα την τοποθεσία των ποδιών σας, παιδιών ή κατοικίδιων όταν πιέζετε το κουμπάκι αποδέσμευσης μπαταρίας. Ενέχει κίνδυνο σοβαρού τραυματισμού σε περίπτωση πτώσης της συστοιχίας μπαταριών. ΠΟΤΕ μην απομακρύνετε τη συστοιχία μπαταριών σε υψηλότερο σημείο.

## ΚΡΑΤΗΜΑ ΤΗΣ ΜΗΧΑΝΗΣ

Κρατάτε πάντοτε το ψαλίδι μπροντούρας με το ένα χέρι στην πίσω λαβή και το άλλο χέρι στην μπροστινή ή τη

βοθητική λαβή (Εικ. Η1, Η2).

**⚠️ ΠΡΟΕΙΔΟΠΟΙΗΣΗ:** Διατηρείτε πάντα και τα δύο χέρια στις λαβές του ψαλιδιού μπροντούρας. Μην κρατάτε ποτέ τους θάμνους με το ένα χέρι και χειρίζεστε το ψαλίδι μπροντούρας με το άλλο. Η μη τήρηση αυτής της προειδοποίησης μπορεί να έχει ως αποτέλεσμα σοβαρό τραυματισμό.

### ΕΝΕΡΓΟΠΟΙΗΣΗ/ΑΠΕΝΕΡΓΟΠΟΙΗΣΗ ΤΗΣ ΜΗΧΑΝΗΣ

Πριν από τη χρήση, αφαιρείτε τη θήκη λεπίδας και κρατάτε το ψαλίδι και με τα δύο χέρια, έχοντας το ένα χέρι στην πίσω λαβή και το άλλο στην μπροστινή λαβή. Κατόπιν βεβαιωθείτε ότι στέκεστε με ισορροπία, κάθετα και σε σωστή απόσταση κοπής. Βεβαιωθείτε ότι η λεπίδα κοπής δεν έρχεται σε επαφή με το έδαφος ή άλλα αντικείμενα.

#### Ενεργοποίηση (Εικ. J)

1. Μετακινήστε τον μοχλό ασφάλισης προς τα εμπρός και, στη συνέχεια, πατήστε το διακόπτη-σκανδάλη για να ενεργοποιήσετε τη μηχανή.
2. Όσο πιο πολύ πιέζεται ο διακόπτη-σκανδάλη, τόσο αυξάνεται η ταχύτητα. Ρυθμίστε την ταχύτητα ώστε να ανταποκρίνεται στην εν λόγω εργασία.

**ΣΗΜΕΙΩΣΗ:** Ο κινητήρας εκκινείται μόνο εφόσον ο μοχλός ασφάλισης μετακινηθεί προς τα εμπρός και πατηθεί ταυτόχρονα ο διακόπτη-σκανδάλη.

#### Απενεργοποίηση

Μετακινήστε τη μηχανή μακριά από την περιοχή κοπής και αποδεσμεύστε το διακόπτη-σκανδάλη για να την απενεργοποιήσετε.

**⚠️ ΠΡΟΕΙΔΟΠΟΙΗΣΗ:** Αφαιρείτε πάντα τη συστοιχία μπαταριών από τη μηχανή κατά τη διάρκεια διαλειμμάτων και μετά την ολοκλήρωση της εργασίας.

#### ΑΛΛΑΓΗ ΛΕΙΤΟΥΡΓΙΑΣ ΤΑΧΥΤΗΤΑΣ (ΕΙΚ. Κ)

Η μηχανή διαθέτει τρεις λειτουργίες ταχύτητας. Κάθε φορά που πατάτε το διακόπτη λειτουργίας ταχύτητας, η ταχύτητα αλλάζει.

Η ένδειξη ταχύτητας θα προβάλλει την κατάσταση της ενεργής ταχύτητας: Μία λυχνία για χαμηλή ταχύτητα, δύο λυχνίες για μέτρια ταχύτητα και τρεις για υψηλή ταχύτητα. Η λειτουργία χαμηλής ταχύτητας παρέχει καλύτερο έλεγχο της μηχανής και περισσότερο χρόνο λειτουργίας ανά φόρτιση.

**ΣΗΜΕΙΩΣΗ:** Η λειτουργία ταχύτητας μπορεί να ρυθμιστεί προτού ενεργοποιηθεί η μηχανή ή κατά τη διάρκεια της

λειτουργίας.









Όταν η μηχανή εκκινείται εκ νέου μετά από διάλειμμα, η λειτουργία ταχύτητας επιστρέφει στην προηγούμενη ταχύτητα.

K-1	Ένδειξη ταχύτητας	K-3	Κουμπί λειτουργίας ταχύτητας
K-2	Ένδειξη Bluetooth®	K-4	Ένδειξη κατάστασης μπαταρίας

#### ΕΝΔΕΙΞΗ ΚΑΤΑΣΤΑΣΗΣ ΜΠΑΤΑΡΙΑΣ ΚΑΙ ΕΝΔΕΙΞΗ ΤΑΧΥΤΗΤΑΣ (ΕΙΚ. Κ)

Η ένδειξη κατάστασης μπαταρίας δείχνει το επίπεδο φόρτισης και την κατάσταση λειτουργίας της συστοιχίας μπαταριών, ενώ η ένδειξη ταχύτητας δείχνει την κατάσταση λειτουργίας της μηχανής, σύμφωνα με το παρακάτω διάγραμμα. Η ένδειξη κατάστασης μπαταρίας και η ένδειξη ταχύτητας ανάβουν κατά την ενεργοποίηση της μηχανής ή εάν πατηθεί το κουμπί λειτουργίας

ταχύτητας.

	Ενδεικτικές λυχνίες	Επεξήγηση
Ένδειξη κατάστασης μπαταρίας	Ανάβει σταθερά πράσινη 	Επίπεδο φόρτισης μπαταρίας από 20% έως 100%
	Αναβοσβήνει πράσινη 	Επίπεδο φόρτισης μπαταρίας από 10% έως 20%
	Ανάβει σταθερά κόκκινη 	Επίπεδο φόρτισης μπαταρίας μικρότερο από 10%
	Αναβοσβήνει κόκκινη 	Η συστοιχία μπαταριών έχει σχεδόν αδειάσει και πρέπει να φορτιστεί αμέσως.
	Ανάβει σταθερά πορτοκαλί 	Η συστοιχία μπαταριών έχει υπερθερμανθεί. Επιτρέπτε να κρυώσει η συστοιχία μπαταριών έως ότου η θερμοκρασία πέσει κάτω από τους 67°C. Βλ. «Προστασία μπαταρίας από υπερθέρμανση» παρακάτω.
	Αναβοσβήνει εναλλάξ κόκκινο/πράσινο 	Ηλεκτρονική βλάβη συστοιχίας μπαταριών. Αντικαταστήστε τη συστοιχία μπαταριών ή επικοινωνήστε την εξυπηρέτηση πελατών της EGO. Βλ. «Προστασία μπαταρίας από ηλεκτρονικές βλάβες» παρακάτω.
Ένδειξη ταχύτητας (οι εικόνες αντιστοιχούν στην υψηλή ταχύτητα)	Ανάβει σταθερά πράσινη 	Η μηχανή λειτουργεί σωστά.
	Ανάβει σταθερά πορτοκαλί 	Η μηχανή έχει υπερθερμανθεί. Αφήστε τη μηχανή να κρυώσει, ώσπου η θερμοκρασία να πέσει κάτω από τους 80°C. Βλ. «Προστασία μηχανής από υπερθέρμανση» παρακάτω.
	Αναβοσβήνει πορτοκαλί 	Η μηχανή έχει υπερφορτωθεί. Βλ. «Προστασία μηχανής από υπερφόρτωση» παρακάτω.

GR

### Προστασία μπαταρίας από υπερθέρμανση

Εάν η θερμοκρασία της μπαταρίας υπερβεί τους 70°C κατά τη διάρκεια της λειτουργίας, το κύκλωμα προστασίας από υπερθέρμανση θα απενεργοποιήσει αμέσως τη μηχανή, ώστε να προφυλάξει τη συστοιχία μπαταριών από ζημιές υπερθέρμανσης. Η ένδειξη κατάστασης μπαταρίας θα ανάψει σταθερά πορτοκαλί. Αποδεσμεύστε τη σκανδάλη και περιμένετε ώσπου να κρυώσει η υπερθερμασμένη μπαταρία και η ένδειξη να γίνει πράσινη. Στη συνέχεια, επανεκκινήστε τη μηχανή.

### Προστασία μπαταρίας από ηλεκτρονικές βλάβες

Όταν προκύπτει ηλεκτρονική βλάβη στη συστοιχία μπαταριών, ο δείκτης κατάστασης μπαταρίας αναβοσβήνει

εναλλάξ κόκκινο/πράσινο και η μηχανή σβήνει εντός 3 δευτερολέπτων. Αντικαταστήστε τη συστοιχία μπαταριών ή επικοινωνήστε την εξυπηρέτηση πελατών της EGO.

### Προστασία μηχανής από υπερφόρτωση

Η μηχανή διαθέτει ενσωματωμένη προστασία κυκλώματος από υπερφόρτωση. Εάν υπερφορτωθεί η μηχανή, ο κινητήρας ακινητοποιείται και η ένδειξη ταχύτητας αναβοσβήνει πορτοκαλί. Αφαιρέστε τη συστοιχία μπαταριών από τη μηχανή και, στη συνέχεια, τοποθετήστε εκ νέου τη συστοιχία μπαταριών και επανεκκινήστε τη μηχανή. Μειώστε το φορτίο στη μηχανή, αποφεύγοντας τις υπερβολικά μακριές ή υπερμεγέθεις μεσινέζες και την κοπή βαριών/ξύλων θάμνων.

### Προστασία μηχανής από υπερθέρμανση

Εάν η θερμοκρασία της μηχανής υπερβεί τους 90°C κατά τη διάρκεια της λειτουργίας, το κύκλωμα προστασίας από υπερθέρμανση θα απενεργοποιήσει αμέσως τη μηχανή, ώστε να την προφυλάξει από ζημιές υπερθέρμανσης. Η ένδειξη ταχύτητας θα ανάψει σταθερά πορτοκαλί. Αποδεσμεύστε τη σκανδάλη και περιμένετε ώσπου να κρυώσει η υπερθερμασμένη μηχανή και η ένδειξη ταχύτητας να γίνει πράσινη. Στη συνέχεια, επανεκκινήστε τη μηχανή.

### ΤΕΧΝΟΛΟΓΙΑ ΕΠΙΚΟΙΝΩΝΙΑΣ

Για περισσότερες πληροφορίες σχετικά με το πλήρες εύρος των συνδεδεμένων προϊόντων και υπηρεσιών μας, συμπεριλαμβανομένων των οδηγιών σύνδεσης, σαρώστε τον παρακάτω κωδικό QR ή μεταβείτε στη διεύθυνση [www.egopowerplus.eu/connect](http://www.egopowerplus.eu/connect).



### ΧΡΗΣΗ ΤΟΥ ΨΑΛΙΔΙΟΥ ΜΠΟΡΝΤΟΥΡΑΣ

**⚠️ ΠΡΟΕΙΔΟΠΟΙΗΣΗ:** Αποφύγετε μεγάλες κοπές μονομιάς ή μέσα από την πυκνή διάταξη θάμνων. Έτσι θα δυσκολευτεί η κίνηση των λεπίδων και θα είναι αργή με αποτέλεσμα να μειωθεί η απόδοση κοπής.

**⚠️ ΠΡΟΕΙΔΟΠΟΙΗΣΗ:** Για να εμποδίσετε σοβαρό ατομικό τραυματισμό, διατηρείτε τα χέρια μακριά από λεπίδες. Μην προσπαθείτε να απομακρύνετε κομμένο υλικό ή μην πιάνετε το υλικό που θα κοπεί όταν οι λεπίδες κινούνται. Βεβαιωθείτε ότι οι λεπίδες έχουν ακινητοποιηθεί πλήρως και η συστοιχία μπαταριών έχει αφαιρεθεί, προτού να απομακρύνετε το εγκλωβισμένο υλικό από τις λεπίδες. Μην πιάνετε τις εκτεθειμένες λεπίδες κοπής ή κόψεις όταν πιάνετε ή κρατάτε τη μονάδα.

**⚠️ ΠΡΟΕΙΔΟΠΟΙΗΣΗ:** Καθαρίζετε την περιοχή κοπής πριν από κάθε χρήση. Απομακρύνετε όλα τα αντικείμενα όπως καλώδια, φώτα, σύρματα ή κορδόνια, τα οποία μπορεί να μπερδευτούν στη λεπίδα κοπής και να δημιουργήσουν κίνδυνο σοβαρού ατομικού τραυματισμού.

**ΣΗΜΕΙΩΣΗ:** Για νέους θάμνους είναι κατάλληλη μια πλατιά σαρωτική κίνηση για τα κοτσάνια ώστε να τροφοδοτούνται άμεσα στη λεπίδα κοπής. Για παλαιότερους θάμνους είναι καλή μια κίνηση κοπής για την κοπή χοντρότερων κοτσανιών. Συστήνεται ένα πριόνι χειρός ή πριόνι κλαδέματος για την κοπή πρώτα μεγάλων κοτσανιών.

### Κοπή κοντά στο έδαφος

1. Ρυθμίστε τις λεπίδες κοπής σε κατάλληλη γωνία.
2. Κινείτε το ψαλίδι μπορντούρας δεξιά και αριστερά κυκλικά και μην ακουμπάτε τη λεπίδα κοπής στο έδαφος (Εικ. L).

### Κοπή στο πλάι του θαμνοφράχτη (Εικ. M1, M2)

1. Ρυθμίστε τις λεπίδες κοπής σε κατάλληλη γωνία.
2. Κινείτε το ψαλίδι μπορντούρας πάνω και κάτω κυκλικά καθώς κινείστε κατά μήκος του θαμνοφράχτη.

### Κοπή στο επάνω μέρος του θαμνοφράχτη (Εικ. N)

1. Κρατάτε τις λεπίδες κοπής υπό γωνία 0° έως 10° ως προς την κορυφή του θαμνοφράχτη.
2. Κινείτε το ψαλίδι μπορντούρας οριζόντια και κυκλικά ενώ πραγματοποιείτε την κοπή.

### Κοπή πάνω από το ύψος του κεφαλιού (Εικ. P1, P2)

1. Ρυθμίστε πλήρως τις λεπίδες κοπής σε κατάλληλη γωνία.
2. Κρατώντας το ψαλίδι μπορντούρας, κινήστε το αργά κυκλικά, για επωφεληθείτε πλήρως από το μήκος του.

**⚠️ ΠΡΟΕΙΔΟΠΟΙΗΣΗ:** Κάθε θέση εργασίας πάνω από το ύψος του κεφαλιού είναι κουραστική. Προκειμένου να ελαχιστοποιήσετε τον κίνδυνο ατυχημάτων, εργάζεστε σε τέτοιες θέσεις μόνο για σύντομες περιόδους. Ρυθμίστε τη γωνία των λεπίδων στη μέγιστη, ώστε να μπορείτε να κρατάτε τη μηχανή σε χαμηλότερη, λιγότερο κουραστική θέση, ενώ παράλληλα να φτάνετε επαρκώς στα δύσκολα σημεία.

### ΣΥΝΤΗΡΗΣΗ

**⚠️ ΠΡΟΕΙΔΟΠΟΙΗΣΗ:** Κατά τη συντήρηση του εργαλείου, χρησιμοποιείτε μόνο όμοια ανταλλακτικά. Η χρήση οποιωνδήποτε άλλων εξαρτημάτων μπορεί να προκαλέσει κίνδυνο ή υλικές ζημιές. Προκειμένου να διασφαλιστεί η ασφάλεια και η αξιοπιστία, όλες οι επισκευές πρέπει να διενεργούνται από εξειδικευμένο τεχνικό σέρβις.

**⚠️ ΠΡΟΕΙΔΟΠΟΙΗΣΗ:** Για την αποφυγή σοβαρού τραυματισμού, αφαιρείτε πάντοτε τη συστοιχία μπαταριών από το προϊόν πριν από τον καθαρισμό του ή πριν από οποιαδήποτε συντήρηση.

**⚠️ ΠΡΟΕΙΔΟΠΟΙΗΣΗ:** Οι λεπίδες είναι αιχμηρές. Όταν χειρίζεστε το συγκρότημα λεπίδας, φοράτε αντισιδηθικά, ανθεκτικά προστατευτικά γάντια. Μην τοποθετείτε το χέρι ή τα δάχτυλά σας μεταξύ των λεπίδων ή σε οποιαδήποτε θέση όπου μπορεί να μαγκωθούν ή κοπούν. ΠΟΤΕ μην αγγίζετε τις λεπίδες ή μην συντηρείτε τη μονάδα με εγκατεστημένη τη συστοιχία μπαταριών.

## ΚΑΘΑΡΙΣΜΟΣ

- Χρησιμοποιείτε μια μαλακιά βούρτσα για την απομάκρυνση υπολειμμάτων από όλες τις εισόδους αέρα και από τη λεπίδα κοπής.
- Για να απομακρύνετε υπολείμματα που κολλάνε, ψεκάστε τις λεπίδες με διάλυμα ρητίνης. Θέστε σε σύντομη λειτουργία τον κινητήρα έτσι ώστε το διάλυμα να μοιραστεί ομοιόμορφα.
- Σκουπίστε την επιφάνεια με ένα στεγνό πανί.

**⚠ ΠΡΟΕΙΔΟΠΟΙΗΣΗ:** Αποφύγετε τη χρήση διαλυτών κατά τον καθαρισμό των πλαστικών εξαρτημάτων. Τα περισσότερα πλαστικά είναι ευπαθή στη χρήση διαφόρων τύπων διαλυτών του εμπορίου. Χρησιμοποιείτε καθαρά πανιά για την απομάκρυνση βρωμιάς, σκόνης, λαδιού, γράσου κλπ.

Όλες οι εργασίες σέρβις του ψαλιδιού μπορντούρας που δεν αναφέρονται στις παρούσες οδηγίες συντήρησης πρέπει να διεξάγονται από εξουσιοδοτημένο προσωπικό σέρβις που ειδικεύεται σε ψαλίδια μπορντούρας.

## ΑΚΟΝΙΣΜΑ ΤΩΝ ΛΕΠΙΔΩΝ

Όταν η απόδοση και η συμπεριφορά κοπής αρχίζουν να επιδεινώνονται, ακονίζετε εκ νέου τις λεπίδες. Αναθέτετε το ακόνισμα των λεπίδων κοπής σε εξειδικευμένο τεχνικό σέρβις.

**ΣΗΜΕΙΩΣΗ:** Μη χρησιμοποιείτε το ψαλίδι μπορντούρας εάν οι λεπίδες είναι στομαμένες ή έχουν υποστεί ζημιά. Μπορεί να προκληθεί υπερφόρτωση και τα αποτελέσματα κοπής να μην είναι ικανοποιητικά.

## ΛΙΠΑΝΣΗ ΛΕΠΙΔΩΝ (Εικ. Q)

Για καλύτερη εργασία και μεγαλύτερη διάρκεια ζωής των λεπίδων, λιπαίνετε τη λεπίδα του ψαλιδιού μπορντούρας με ελαφρύ λάδι μηχανών πριν και μετά από κάθε χρήση.

1. Αφαιρείτε τη συστοιχία μπαταριών από το ψαλίδι μπορντούρας.
2. Τοποθετήστε το ψαλίδι μπορντούρας σε μια επίπεδη επιφάνεια. Απλώστε λίγο ελαφρύ λάδι μηχανής κατά μήκος της άκρης της επάνω λεπίδας.

**ΣΗΜΕΙΩΣΗ:** Εάν πρόκειται να χρησιμοποιήσετε το ψαλίδι μπορντούρας για παρατεταμένο διάστημα, συνιστάται να κάνετε ένα διάλειμμα, αφαιρώντας την μπαταρία για να λιπάνετε τη λεπίδα.

**ΣΗΜΕΙΩΣΗ:** Εάν οι επάνω λεπίδες είναι πλήρως ευθυγραμμισμένες με τις κάτω, εκκινήστε το ψαλίδι μπορντούρας και, στη συνέχεια, σβήστε το για να αντισταθμίσετε τις λεπίδες πριν από τη λίπανση.

**ΣΗΜΕΙΩΣΗ:** Μη χρησιμοποιείτε το ψαλίδι μπορντούρας εάν οι λεπίδες είναι στομαμένες ή έχουν υποστεί ζημιά. Αυτό μπορεί να οδηγήσει σε υπερφόρτωση και ανεπαρκή αποτελέσματα κοπής.

## ΛΙΠΑΝΣΗ ΣΥΣΤΗΜΑΤΟΣ ΟΔΟΝΤΟΤΡΟΧΩΝ

Για βέλτιστη λειτουργία και μεγαλύτερη διάρκεια ζωής, λιπαίνετε το σύστημα οδοντοτροχών με ειδικό γράσο (4-5 ml τη φορά) ανά 50 ώρες λειτουργίας.

Το ειδικό γράσο πρέπει να ανταποκρίνεται στις εξής απαιτήσεις:

1. Προδιαγραφών DIN51818: Βαθμός διείδυσης κώνου NLGI-2.
2. Σύνθεση παχυντών πολυουρίας + συνθετικό βασικό λάδι.
3. Άριστη εκκίνηση χαμηλής θερμοκρασίας, EP, μηχανικό κούρεμα, αντίσταση σε λείανση και αντιδιαβρωτικές ιδιότητες.
4. Θερμοκρασία λειτουργίας μεταξύ -40~180°C.

## Αφαιρέστε την μπαταρία και τα μπουλόνια σφράγισης (Εικ. R1, R2, R3).

**ΣΗΜΕΙΩΣΗ:** Χρησιμοποιήστε ένα εξάγωνο κλειδί 5 mm (δεν περιλαμβάνεται) για να χειριστείτε τα μπουλόνια σφράγισης 1 - 4. Χρησιμοποιήστε το παρεχόμενο εξάγωνο κλειδί για να αφαιρέσετε το μπουλόνι σφράγισης 5.

Λίπανση του συστήματος οδοντοτροχών μέσω της οπής λίπανσης.

R-1	Μπουλόνι σφράγισης 1	R-4	Μπουλόνι σφράγισης 4
R-2	Μπουλόνι σφράγισης 2	R-5	Μπουλόνι σφράγισης 5
R-3	Μπουλόνι σφράγισης 3		

**⚠ ΠΡΟΕΙΔΟΠΟΙΗΣΗ:** Μη χάσετε το μπουλόνι σφράγισης 4. Η λειτουργία της μηχανής χωρίς αυτό μπορεί να οδηγήσει σε τραυματισμό του χρήστη. Βεβαιωθείτε ότι το έχετε ασφαλίσει στη θέση του προτού χρησιμοποιήσετε τη μηχανή.

## ΜΕΤΑΦΟΡΑ ΚΑΙ ΑΠΟΘΗΚΕΥΣΗ

- Τοποθετείτε πάντα τη θήκη λεπίδας στη λεπίδα πριν από την αποθήκευση ή τη μεταφορά. Προσέχετε τα αιχμηρά δόντια της λεπίδας. Για εξοικονόμηση χώρου, διπλώστε το ψαλίδι μπορντούρας στη θέση αποθήκευσης (βλ. Εικ. D1).
- Καθαρίζετε το ψαλίδι μπορντούρας διεξοδικά πριν από την αποθήκευση.
- Αποθηκεύετε το ψαλίδι μπορντούρας σε εσωτερικό χώρο χωρίς υγρασία, στον οποίο δεν έχουν πρόσβαση παιδιά.
- Να διατηρείται μακριά από διαβρωτικές ουσίες, όπως χημικές ουσίες και αποπαγωτικά άλατα κήπου.

### Προστασία του περιβάλλοντος



Μην απορρίπτετε ηλεκτρικό εξοπλισμό, παλιές μπαταρίες και φορτιστές στα οικιακά απορρίμματα!

Μεταφέρετε αυτό το προϊόν σε εξουσιοδοτημένο κέντρο ανακύκλωσης και παραδώστε το για ξεχωριστή συλλογή. Τα ηλεκτρικά εργαλεία πρέπει να επιστρέφονται σε περιβαλλοντικά συμβατή μονάδα ανακύκλωσης.

GR

## ΑΝΤΙΜΕΤΩΠΙΣΗ ΠΡΟΒΛΗΜΑΤΩΝ

ΠΡΟΒΛΗΜΑ	ΑΙΤΙΑ	ΑΝΤΙΜΕΤΩΠΙΣΗ
<p>Το ψαλίδι μπορντούρας δε λειτουργεί.</p>	<ul style="list-style-type: none"> <li>■ Η συστοιχία μπαταριών δεν έχει προσαρτηθεί στο ψαλίδι μπορντούρας.</li> <li>■ Δεν υπάρχει ηλεκτρική επαφή μεταξύ ψαλιδιού μπορντούρας και συστοιχίας μπαταριών.</li> <li>■ Η συστοιχία μπαταριών έχει αδειάσει.</li> <li>■ Η συστοιχία μπαταριών είναι υπερβολικά ζεστή. Βλ. κεφάλαιο «<b>Προστασία μπαταρίας από υπερθέρμανση</b>».</li> <li>■ Το ψαλίδι μπορντούρας είναι υπερβολικά ζεστό. Βλ. κεφάλαιο «<b>Προστασία μηχανής από υπερθέρμανση</b>».</li> <li>■ Το ψαλίδι μπορντούρας χρησιμοποιείται σε χαμηλές θερμοκρασίες.</li> <li>■ Ο μοχλός ασφάλισης και ο διακόπτης-σκανδάλη δεν πατήθηκαν ταυτόχρονα.</li> <li>■ Η λεπίδα είναι μπλοκαρισμένη.</li> <li>■ Η συστοιχία μπαταριών παρουσιάζει ηλεκτρονική βλάβη. Βλ. κεφάλαιο «<b>Προστασία μπαταρίας από ηλεκτρονικές βλάβες</b>».</li> </ul>	<ul style="list-style-type: none"> <li>■ Προσαρτήστε τη συστοιχία μπαταριών στο ψαλίδι μπορντούρας.</li> <li>■ Απομακρύνετε τη συστοιχία μπαταριών, ελέγξτε τις επαφές και εγκαταστήστε εκ νέου τη συστοιχία μπαταριών.</li> <li>■ Φορτίστε τη συστοιχία μπαταριών.</li> <li>■ Αφαιρέστε τη συστοιχία μπαταριών και αφήστε την να κρυώσει, ώσπου η θερμοκρασία της να πέσει κάτω από τους 67°C.</li> <li>■ Αφαιρέστε τη συστοιχία μπαταριών και αφήστε το ψαλίδι μπορντούρας να κρυώσει, ώσπου η θερμοκρασία του να πέσει κάτω από τους 80°C.</li> <li>■ Τοποθετήστε τη συστοιχία μπαταριών και τη μηχανή σε θερμοκρασία δωματίου (πάνω από 0°C) και φορτίστε πλήρως τη συστοιχία μπαταριών. Επικοινωνήστε την εξυπηρέτηση πελατών της EGO εάν η μηχανή εξακολουθεί να μην λειτουργεί.</li> <li>■ Μετακινήστε το μοχλό ασφάλισης προς τα εμπρός και πατήστε ταυτόχρονα το διακόπτη-σκανδάλη.</li> <li>■ Αφαιρέστε τη συστοιχία μπαταριών από τη μηχανή, απομακρύνετε προσεκτικά το εμπόδιο, και στη συνέχεια, επανατοποθετήστε τη συστοιχία μπαταριών και επανεκκινήστε τη μηχανή.</li> <li>■ Αντικαταστήστε τη συστοιχία μπαταριών ή επικοινωνήστε την εξυπηρέτηση πελατών της EGO.</li> </ul>

GR



ΠΡΟΒΛΗΜΑ	ΑΙΤΙΑ	ΑΝΤΙΜΕΤΩΠΙΣΗ
Υπερβολικοί κραδασμοί ή θόρυβος.	<ul style="list-style-type: none"> <li>■ Στεγνές ή διαβρωμένες λεπίδες.</li> <li>■ Οι λεπίδες ή η υποστήριξη λεπίδας έχει λυγίσει.</li> <li>■ Λυγισμένη ή φθαρμένη οδόντωση.</li> <li>■ Χαλαρά μπουλόνια.</li> </ul>	<ul style="list-style-type: none"> <li>■ Λιπαίνετε τις λεπίδες σύμφωνα με τις οδηγίες στην ενότητα «ΛΙΠΑΝΣΗ ΛΕΠΙΔΩΝ» σε αυτό το εγχειρίδιο.</li> <li>■ Τοποθετήστε νέα λεπίδα ή νέα βάση λεπίδας. Επικοινωνήστε με το κέντρο σέρβις της EGO για την αντικατάσταση της λεπίδας ή της βάσης της λεπίδας.</li> <li>■ Τοποθετήστε νέα λεπίδα. Επικοινωνήστε με το κέντρο σέρβις της EGO για την υπηρεσία αντικατάστασης λεπίδας.</li> <li>■ Ελέγξτε όλα τα χαλαρά μπουλόνια. Χρησιμοποιήστε ένα ρυθμιζόμενο κλειδί και το παρεχόμενο εξάγωνο κλειδί για να συσφίξετε τα χαλαρά μπουλόνια.</li> </ul>

## ΕΓΓΥΗΣΗ

### ΠΟΛΙΤΙΚΗ ΕΓΓΥΗΣΗΣ EGO

Επισκεφθείτε την ιστοσελίδα [egopowerplus.eu](http://egopowerplus.eu) για όλους τους όρους και τις προϋποθέσεις της πολιτικής εγγύησης EGO.

## TÜM TALİMATLARI OKUYUN!



### KULLANIM KILAVUZUNU OKUYUN

**⚠ UYARI:** Emniyet ve güvenilirliği sağlamak için tüm tamir işleri yetkili bir servis teknisyeni tarafından yapılmalıdır.

**⚠ UYARI:** Bu aleti kullanmadan önce “TEHLİKE,” “UYARI” ve “DİKKAT” gibi tüm güvenlik uyarı ve sembollerini içeren bu Kullanım Kılavuzundaki tüm güvenlik talimatlarını okuyup anladığınızdan emin olun. Aşağıdaki talimatların tamamına uyulmaması elektrik çarpması, yangın ve/veya ciddi yaralanma ile sonuçlanabilir.

**TÜM UYARILARI VE TALİMATLARI GELECEKTE BAŞVURMAK ÜZERE SAKLAYIN.**

## GÜVENLİK SEMBOLLERİ

**⚠ UYARI:** Elektrikli aletler kullanırken yabancı nesnelere gözlerinize fırlatabilir ve bu da gözlerinize ciddi biçimde zarar verebilir. Elektrikli aleti kullanmaya başlamadan önce daima göz koruması veya yan siperleri olan koruyucu gözlük takın ve gerektiğinde tam yüz siperi kullanın. Gözlük üzerinde kullanım için Geniş Görüşlü Güvenlik Maskesi takmanızı veya yan siperleri olan standart koruyucu gözlük takmanızı öneririz.



Güvenlik Uyarısı



Garanti edilen ses gücü seviyesidir. Çevre gürültü emisyonu Avrupa Birliği Yönetmeliğine uygundur.



Koruyucu Gözlük Takın



Koruyucu Kask Takın



Elleri ve ayakları kesme aletinden uzak tutun.



Koruyucu Eldiven Takın



Bluetooth®

IPX5 Su jetlerine karşı koruma

.../dk. Dakika Başına



Yaralanma riskini azaltmak için kullanıcı, kullanma kılavuzunu mutlaka okumalıdır.



Elektrik çarpmasını önlemek için havai elektrik hatlarının 15 m yakınında çalışmayın. Cihazın elektrik hatlarına temas etmesi veya elektrik hatlarının yakınında kullanılması ciddi yaralanmaya veya elektrik çarpmasına neden olabilir ve bu da ölümlü yol açabilir.



Bu ürün, yürürlükteki AB yönetmeliklerine uygundur.



Bu ürün, yürürlükteki Birleşik Krallık yasalarna uygundur.



Atık elektrikli ürünler, evsel atıklar ile birlikte bertaraf edilmemelidir. Yetkili bir geri dönüşüm merkezine teslim edilmelidir.



Doğru Akım



V Voltaj



mm Milimetre



$n_0$  Yüksüz Hız

TR

## TEKNİK ÖZELLİKLER

Nominal Voltaj	56 V ---
$n_0$	Düşük: 1600/dk. Orta: 1800/dk. Yüksek: 2000/dk.
Kesme Uzunluğu	530 mm
Kesme Kapasitesi	28 mm
Ağırlık (akü ve bıçak koruması hariç)	4,8 kg
Önerilen Çalışma Sıcaklığı	0°C-40°C
Önerilen Depolama Sıcaklığı	-20°C-70°C
Önerilen Şarj Sıcaklığı	5°C-40°C
Ölçülen ses gücü seviyesi $L_{WA}$	101 dB(A) K=1,1 dB(A)
Çalışma pozisyonundaki ses gücü seviyesi $L_{PA}$	81 dB(A) K=1,1 dB(A)
Garanti edilen ses gücü seviyesi $L_{WA}$ (2000/14/EC uyarınca)	102 dB(A)
Vibration $a_n$	Ön Tutma Sapı 3,9 m/s <sup>2</sup> K=1,5 m/s <sup>2</sup>
	Arka Tutma Sapı 3,5 m/s <sup>2</sup> K=1,5 m/s <sup>2</sup>

- Beyan edilen toplam titreşim değeri, standart test yöntemine uygun olarak ölçülmüştür ve bir aleti diğer bir alet ile karşılaştırmak için kullanılabilir.
- Beyan edilen toplam titreşim değeri, maruz kalma seviyesinin ilk değerlendirmesi için de kullanılabilir.

**DİKKAT:** Elektrikli aletin fiili kullanımı sırasında oluşan titreşim emisyonu değeri aletin kullanım şekline bağlı olarak beyan edilen değerden farklı olabilir. Operatör korunmak için fiili kullanım koşullarında eldiven ve kulak koruması takmalıdır.

## AÇIKLAMA

### ÇİT BUDAMA MAKİNENİZİ TANIYIN (Şek. A1)

1. Omuz Askısı
2. Mil
3. El Siperi
4. Ön Tutma Sapı

5. Akü Durumu Göstergesi
6. Hız Göstergesi
7. Bluetooth® Göstergesi
8. Hız Modu Düğmesi
9. Arka Tutma Sapı
10. Tetik
11. Kilit Açma Kolu
12. Omuz Askısı Halkası
13. Yardımcı Tutma Sapı
14. Çıkarma Kolu
15. Bıçak Açısı Sapı
16. Emniyet Kolu
17. Uç Koruyucu
18. Bıçak
19. Bıçak Desteği
20. Alyan Anahtarı
21. Bıçak Kılıfı
22. Akü Çıkarma Düğmesi
23. Mandal

## AMBALAJ İÇERİĞİ (ŞEK. A1)

## MONTAJ

**⚠ UYARI:** Hasarlı veya eksik parça varsa bu parçalar değiştirilinceye kadar ürünü çalıştırmayın. Bu ürünün hasarlı veya eksik parçalar ile kullanılması ciddi yaralanmalara yol açabilir.

**⚠ UYARI:** Bu ürün üzerinde değişiklik yapmaya veya bu ürünle kullanılması önerilmeyen aksesuarlar oluşturmaya çalışmayın. Bu tür değişiklikler veya modifikasyonlar hatalı kullanımdır ve ciddi yaralanmalara neden olabilen tehlikeli bir duruma sebep olabilir.

**⚠ UYARI:** Ciddi yaralanmalara neden olabilen yanlışlıkla çalışmayı önlemek için parçaları monte ederken aküyü mutlaka makineden çıkarın.

### YARDIMCI TUTMA SAPININ MONTAJI VE AYARLANMASI

1. Motoru durdurun ve aküyü çıkarın.
2. Hızlı çıkarma kolunu, sıkıştırma bloğunu ve kelebek somunu yardımcı tutma sapından gevşetin ve sökün (Şek. B1).

B-1	Yardımcı Tutma Sapı	B-3	Kelebek Somunu
-----	---------------------	-----	----------------

TR

B-2	Hızlı Çıkarma Kolu	B-4	Sıkıştırma Bloğu
-----	--------------------	-----	------------------

- Yardımcı tutma sapını, omuz askısı halkası ile ön tutma sapı arasındaki mile doğru itin. Ardından sıkıştırma bloğunu tutma sapı yuvasına takın (Şek. B2).
- Hızlı çıkarma kolunu takın ve kelebek somunu sıkın. Yardımcı tutma sapının yukarı yönlü durduğundan ve arka tutma sapının üst kısmına doğru baktığından emin olun (Şek. B3).
- Yardımcı tutma sapını rahat bir çalışma konumuna getirmek/döndürmek için hızlı çıkarma kolunu yukarı çekin (Şek. B4).
- Yardımcı tutma sapını yerine sabitlemek için hızlı çıkarma kolunu devreye alın.

### OMUZ ASKISININ MONTAJI

Açmak için askı karabinasına bastırın ve omuz askısı halkasına takın (Şek. C1).

Askıyı çıkarmak için iki yöntem vardır. Doğrudan omuzunuzdan çıkarın (Şek. C2) veya karabinaya bastırın ve omuz askısını omuz askısı halkasından ayırın (Şek. C3).

Askıyı takarken, başka hiçbir giysi askının açılmasını ve çıkarılmasını engellememelidir.

**⚠ UYARI:** Acil bir durum olursa askıyı hangi şekilde takılı olursa olsun derhal omuzunuzdan çıkarın.

Tek omuz askısını ve çift omuz askısını aynı anda kullanmamalısınız.

### KESİCİ BİÇAKLARIN AÇILMASI VE KATLANMASI

#### Açmak için

- Bıçak kılıfının yerinde olduğundan ve akünün çit budama makinesinden çıkarıldığından emin olun.
- Uç koruyucuyu el siperi üzerindeki destek bloğundan kurtarmak için el siperinin alt kısmını yardımcı tutma sapına doğru geri itin (Şek. D1).
- Çıkarma kolunu basılı tutun, bıçak açısı sapını döndürerek kesici bıçakları depolama konumundan istenen kesme konumuna getirin (Şek. D1, D2).

D-1	Uç Koruyucu	D-4	Kilitleme Pimi
D-2	Destek Bloğu	D-5	Emniyet Kolu
D-3	El Siperi		

- Çıkarma kolunu serbest bırakın. İhtilâlebilir bir tıklama sesi, kilitleme piminin emniyet kolu deliklerinden birine geçtiğini gösterir.

### Katlamak için (Şek. D3)

- Bıçak kılıfının yerinde olduğundan ve akünün çit budama makinesinden çıkarıldığından emin olun.
- Çıkarma kolunu basılı tutun, bıçak açısı sapını döndürerek kesici bıçakları milin yanına katlayın.
- Çıkarma kolunu serbest bırakın.
- Uç koruyucunun girmesini sağlamak için el siperinin alt kısmını tekrar yardımcı tutma sapına doğru itin, ardından uç koruyucunun destek bloğu üzerinde durduğundan emin olmak için el siperini bırakın.

### KESİCİ BİÇAKLARIN AÇISINI AYARLAMA (ŞEK. E)

Kesici bıçakların açısı, uygun bir çalışma konumu elde etmek için YUKARI DOĞRU 3 farklı konuma ve AŞAĞI DOĞRU 6 konuma ayarlanabilir. Çit budama makinesini kullanmadan önce kesme başlığını uygun bir çalışma konumuna ayarlayın.

- Bıçak kılıfının yerinde olduğundan ve akünün çit budama makinesinden çıkarıldığından emin olun.
- Çıkarma kolunu basılı tutun, bıçak açısı sapını döndürerek kesici bıçakları istenen kesme konumuna getirin (Şek. D2).
- Çıkarma kolunu serbest bırakın. İhtilâlebilir bir tıklama sesi, kilitleme piminin yerine geçtiğini gösterir.

**DİKKAT:** Kilitleme piminin emniyet kolu deliklerinden birine sıkıca oturduğundan emin olun.

### ÇALIŞTIRMA

**⚠ UYARI:** Asla yakınlardaki elektrik hatlarını, elektrik kablolarını veya diğer elektrik kaynaklarını kesmeyin. Bıçaklar herhangi bir elektrik kablosuna veya hattına sıkırsa BİÇAKLARA VEYA YALITIMSIZ MİLE DOKUNMAYIN! BU KISIMLAR ELEKTRİKLİ VE ÇOK TEHLİKELİ OLABİLİR. Çit budama makinesini yalıtımlı arka sapından tutmaya devam edin veya yere yatırın ve sizden uzak bir şekilde tutun. Bıçakları kablodan kurtarmaya çalışmadan önce hasarlı elektrik hattına giden elektrik beslemesini kesin. Bıçağın veya çit budama makinesinin diğer iletken parçalarına ya da elektrik kablolarına veya hatlarına teması, elektrik çarpması sonucu ölüme veya ciddi yaralanmaya yol açabilir.

**⚠ UYARI:** Bu ürüne karşı edindiğiniz alışkanlığın sizi dikkatsiz yapmasına izin vermeyin. Bir anlık dikkatsizliğiniz ciddi yaralanmalara sebep olabileceğini unutmayın.

**⚠ UYARI:** Daima yan siperleri olan göz koruması ve kulak koruması kullanın. Aksi halde gözlerinize nesnelere fırlayabilir ve başka ciddi yaralanmalar oluşabilir.

**⚠ UYARI:** Yanlışlıkla çalışarak ciddi yaralanmalara neden olmasını önlemek için parçaları monte ederken, ayar yaparken, temizlikten önce ve ürün kullanımda değilken daima aküyü aletten çıkarın.

**⚠ UYARI:** Bu ürünün üreticisi tarafından önerilmeyen herhangi bir aparatı veya aksesuarı kullanmayın. Tavsiye edilmeyen aksesuarların veya aparatların kullanımı ciddi yaralanmalara sebep olabilir.

Her kullanımdan önce ürünü inceleyerek vida, somun, civata, kapak gibi parçaların hasarlı, eksik veya gevşek olup olmadığını kontrol edin. Tüm bağlantı parçalarını ve kapakları sağlam bir şekilde sıkın ve bu ürünü eksik veya hasarlı parçaların hepsini değiştirmeden çalıştırmayın.

### KULLANIM ALANLARI

Ürün yağmurda kullanılabilir.

Bu ürünü, 0,28 mm'ye kadar çapa sahip dalları olan kısa ve uzun çitleri, çalılırları, çalılıkları ve benzeri malzemeleri budamak için kullanabilirsiniz.

**DİKKAT:** Makine yalnızca belirtilen amaçlar için kullanılmalıdır. Diğer kullanım şekilleri hatalı kullanım olarak kabul edilir.

### BİÇAK KILIFININ ÇIKARILMASI/TAKILMASI (Şek. F)

**⚠ UYARI:** Bıçak kılıfını çıkarırken veya takarken daima eldiven giyin. Bıçağa dikkat edin ve ellerinizi bıçaktan koruyun.

1. Çit budama makinesi, bıçak kılıfı takılı olarak gönderilir. Kullanmadan önce, bıçak kılıfını bıçak sırtı boyunca kaydırın ve çıkarın.
2. Çit budama makinesini kullandıktan sonra ve saklamadan veya taşımadan önce bıçağı temizleyin ve bıçak kılıfını bıçağın üzerine kaydırın, bıçağın tüm uzunluğu boyunca kapatın ve açık tarafın yukarı baktığından emin olun.

### AKÜYÜ TAKMA/ÇIKARMA

**Sadece Şek. A2'de listelenen EGO marka aküleri ve şarj cihazlarını kullanın.**

**NOT:** İlk kullanımdan önce aküyü tamamen şarj edin.

### Takmak için (Şek. G1)

Akü çubuklarını makinenin akü bağlantı noktasındaki montaj yuvalarıyla hizalayın ve akü yerine oturuncaya kadar kaydırın.

### Çıkarmak için (Şek. G2)

Akü çıkarma düğmesine basın, akü mandaldan ayrılacaktır.

**⚠ UYARI:** Akü çıkarma düğmesine basarken daima ayaklarınızın durduğu yere, çocuklara veya evcil hayvanlara dikkat edin. Akü düşerse ciddi yaralanmaya neden olabilir. ASLA aküyü yüksek bir yerden çıkarmayın.

### MAKİNEYİ TUTMA

Çit budama makinesini bir elle arka tutma sapından ve diğer elinizle ön tutma sapından veya yardımcı tutma sapından tutarak kullanın (Şek. H1, H2).

**⚠ UYARI:** Çit budama makinesini tutmak için daima her iki elinizi de kullanın. Asla bir elinizle çalılırları tutarken diğer elinizle budama makinesini çalıştırmayın. Bu uyarının dikkate alınmaması ciddi yaralanmalara yol açabilir.

### MAKİNEYİ ÇALIŞTIRMA/DURDURMA

Çalıştırmadan önce bıçak kılıfını çıkarın ve bir eliniz arka tutma sapında ve diğer eliniz ön tutma sapında olmak üzere budama makinesini iki elinizle tutun. Ardından, dengeli ve dik bir duruş ile doğru kesim mesafesi sağlayın. Kesici bıçağın yere veya başka bir nesneye temas etmediğinden emin olun.

### Çalıştırmak için (Şek. J)

1. Kilitleme kolunu ileri hareket ettirin ve ardından çalıştırmak için tetiğe basın.
2. Tetiğe ne kadar fazla basılırsa hız o kadar artar. Yapacağınız işe uygun şekilde hızı ayarlayın.

**DİKKAT:** Motor, yalnızca kilitleme kolu ileri hareket ettirildiğinde ve aynı anda tetiğine basıldığında çalışır.

### Durdurmak için

Makineyi kesme alanından uzaklaştırın ve durdurmak için tetiği bırakın.

**⚠ UYARI:** Mola verdiğinizde ve işi bitirdikten sonra daima aküyü makineden çıkarın.

### HIZ MODUNU DEĞİŞTİRME (FIG. K)

Makine üç hız moduna sahiptir. Hız modu düğmesine her basıldığında hız değişir.

Hız göstergesi aktif hız durumunu gösterir: Düşük hız için bir ışık, orta hız için iki ışık, yüksek hız için üç ışık. Düşük hız modu, makinenin daha iyi kontrol edilmesini ve şarj başına daha uzun çalışma süresi sağlar.









**DİKKAT:** Hız modu, makine çalıştırılmadan önce VEYA çalışma sırasında ayarlanabilir.

Makine bir aradan sonra yeniden çalıştırıldığında hız modu önceki hıza dönecektir.

K-1	Hız Göstergesi	K-3	Hız Modu Düğmesi
K-2	Bluetooth® Göstergesi	K-4	Akü Durumu Göstergesi

## AKÜ DURUMU GÖSTERGESİ VE HIZ GÖSTERGESİ (ŞEK. K)

Akü durumu göstergesi, akünün şarj seviyesini ve çalışma durumunu gösterir ve aşağıdaki tabloda gösterildiği gibi hız göstergesi, makinenin çalışma durumunu gösterir. Akü durumu göstergesi ve hız göstergesi, makine çalıştırıldığında VEYA hız modu düğmesine basıldığında yanar.

Gösterge Işıkları		Anlamı
Akü durumu göstergesi	Sabit yeşil	 Akü şarj seviyesi %20 ila %100
	Yanıp sönen yeşil	 Akü şarj seviyesi %10 ila %20
	Sabit kırmızı	 Akü şarj seviyesi %10'dan az
	Yanıp sönen kırmızı	 Akü bitmek üzere ve bir an önce şarj edilmelidir.
	Sabit turuncu	 Akü aşırı ısınmıştır. Aküyü, sıcaklığı 67°C'nin altına düşene kadar soğutun. Aşağıdaki " <b>Akü Yüksek Sıcaklık Koruması</b> " bölümüne bakın
	Sırasıyla kırmızı/yeşil yanıp sönen	 Aküde elektronik hata var. Aküyü değiştirin veya EGO müşteri hizmetleri merkeziyle iletişime geçin. Aşağıdaki " <b>Akü Elektroniği Hata Koruması</b> " bölümüne bakın.
Hız göstergesi (resimler yüksek hızı göstermektedir)	Sabit yeşil	 Makine düzgün çalışıyor.
	Sabit turuncu	 Makine aşırı ısınmıştır. Sıcaklık 80°C'nin altına düşene kadar makineyi soğutun. Aşağıdaki " <b>Makine Yüksek Sıcaklık Koruması</b> " bölümüne bakın.
	Yanıp sönen turuncu	 Makine aşırı yüklenmiştir. Aşağıdaki " <b>Makine Aşırı Yük Koruması</b> " bölümüne bakın.

TR

### Akü Yüksek Sıcaklık Koruması

Çalışma sırasında akü sıcaklığı 70°C'yi aşarsa, sıcaklık koruma devresi aküyü aşırı ısınma hasarından korumak için makineyi hemen kapatır. Akü durumu göstergesi sabit turuncu renkte yanar. Tetiği bırakın ve aşırı ısınan akü soğuyana ve gösterge yeşile dönene kadar bekleyin, ardından makineyi yeniden başlatın.

### Akü Elektroniği Hata Koruması

Akü elektroniği hatası oluştuğunda, akü durumu göstergesi dönüşümlü olarak kırmızı/yeşil yanıp söner ve makine 3 saniye içinde kapanır. Aküyü değiştirin veya EGO müşteri hizmetleri merkeziyle iletişime geçin.

## Makine Aşırı Yük Koruması

Bu makinede dahili aşırı yük devre koruması vardır. Makine aşırı yüklendiğinde motor durur ve hız göstergesi turuncu renkte yanıp söner. Aküyü makineden çıkarın, ardından aküyü yeniden takın ve makineyi yeniden başlatın. Makine üzerindeki yükü azaltın, çok uzun veya aşırı büyük kesme misinası kullanmaktan veya ağır/odunsu çalıları kesmekten kaçının.

## Makine Yüksek Sıcaklık Koruması

Çalışma sırasında makine sıcaklığı 90°C'yi aşarsa, sıcaklık koruma devresi makineyi aşırı ısınma hasarına karşı hemen kapatır. Hız göstergesi sabit turuncu renkte yanar. Tetiği bırakın ve aşırı ısınan makine soğuyana ve hız göstergesi yeşile dönene kadar bekleyin, ardından makineyi yeniden başlatın.

## İLETİŞİM TEKNOLOJİSİ

Bağlantı talimatları dahil tüm bağlı ürün ve hizmetlerimiz hakkında bilgi almak için lütfen aşağıdaki QR Kodunu tarayın veya şu adresi ziyaret edin:  
[www.egopowerplus.eu/connect](http://www.egopowerplus.eu/connect).



## ÇİT BUDAMA MAKİNESİNİN KULLANIMI

**⚠ UYARI:** Yoğun çalılık içine daldırarak bir defada çok fazla budama yapmaktan kaçının. Böyle yapılması bıçakları engelleyip yavaşlatarak kesim verimini düşürür.

**⚠ UYARI:** Ciddi yaralanmaları önlemek için ellerinizi bıçaklardan uzak tutun. Bıçaklar hareket halindeyken kesilen malzemeyi çıkarmayın veya kesilecek malzemeyi tutmayın. Sıkışan malzemeyi bıçaklardan çıkarırken bıçakların tamamen durmuş ve akünün çıkarılmış olduğundan emin olun. Üniteyi kaldırırken veya tutarken açıkta kalan kesici bıçakları veya kesici kenarları kavramayın.

**⚠ UYARI:** Her kullanımdan önce kesilecek alanı temizleyin. Kesici bıçağa takılabilecek ve ciddi yaralanmalara yol açabilecek kablo, dal, tel veya sicim gibi tüm nesnelere temizleyin.

**DİKKAT:** Yeni filizleri budarken geniş bir süpürme hareketi yaparak dalların doğrudan kesici bıçağa beslenmesini sağlayın. Daha yaşlı dallar daha kalın köklere sahiptir ve kesme hareketi ile daha kolay kesilir. Geniş dalları budamak için el testeresi veya budama testeresi önerilir.

## Yere Yakın Kesim

1. Kesici bıçakları uygun bir açığa ayarlayın.
2. Çit budama makinesini bir yay şeklinde sağa ve sola sallayın ve kesici bıçağı yere koymayın (Şek. L).

## Çit Kenarını Kesme (Şek. M1, M2)

1. Kesici bıçakları uygun bir açığa ayarlayın.
2. Çit boyunca hareket ederken çit budama makinesini bir yay çizerek yavaşça yukarı ve aşağı sallayın.

## Çit Tepesini Kesme (Şek. N)

1. Kesici bıçakları çitin tepesine 0° ile 10° açı yapacak şekilde tutun.
2. Kesimi yaparken çit budama makinesini yatay ve yay şeklinde sallayın.

## Baş Üstü Kesim (Şek. P1, P2)

1. Kesici bıçakları tamamen uygun bir açığa ayarlayın.
2. Çit budama makinesini tutun ve erişimini maksimum düzeyde kullanmak için yavaşça bir yay çizerek sallayın.

**UYARI:** Herhangi bir baş üstü çalışma pozisyonu yorucudur. Kaza riskini en aza indirmek için, sadece kısa süre bu tür pozisyonlarda çalışılmalıdır. Bıçakların açısını maksimuma ayarlayın, böylece makine yeterli erişim sağlarken daha alçak, daha az yorucu bir konumda tutulabilir.

## BAKIM

**⚠ UYARI:** Bakım yaparken sadece orijinal yedek parçaları kullanın. Diğer parçaların kullanılması tehlike oluşturabilir veya ürünün hasar görmesine neden olabilir. Emniyet ve güvenilirliği sağlamak için tüm tamir işleri yetkili bir servis teknisyeni tarafından yapılmalıdır.

**⚠ UYARI:** Ciddi yaralanmaları önlemek için temizlik veya bakım işlemi gerçekleştirirken daima aküyü üründen çıkarın.

**⚠ UYARI:** Bıçaklar keskindir. Bıçak aksamı ile uğraşırken kaymaz, ağır hizmet tipi koruyucu eldiven giyin. Ellerinizi veya parmaklarınızı bıçakların arasında veya sıkışabileceği ya da kesilebileceği herhangi bir yere koymayın. ASLA bıçaklara dokunmayın ya da akü takılı iken üniteye bakım yapmayın.

## TEMİZLİK

- Yumuşak bir fırça kullanarak tüm hava girişlerindeki ve kesici bıçaktaki artıkları temizleyin.

TR

- Zift ve diğer yapışkan artıkları çıkarmak için bıçaklara reçineli çözücü madde püskürtün. Motoru yavaşça çalıştırın, böylece çözücü madde eşit olarak dağılmış olur.
- Yüzeyi kuru bir bezle temizleyin.

**⚠ UYARI:** Plastik parçaları temizlerken çözücü maddeler kullanmaktan kaçının. Çoğu plastik parça çeşitli tip ticari çözücü maddelerden zarar görebilir. Kir, toz, yağ, gres gibi maddeleri gidermek için temiz bez kullanın.

Bu bakım talimatlarında listelenen maddeler dışındaki tüm çit budama makinesi bakımı, yetkili çit budama makinesi servis personeli tarafından yapılmalıdır.

## BIÇAKLARIN BİLENMESİ

Kesme performansı ve hareketi bozulmaya başladığında bıçakları yeniden bileyin. Bıçakların yetkili bir servis teknisyeni tarafından bilenmesi tavsiye edilir.

**DİKKAT:** Çit budama makinenizi kör veya hasar görmüş bıçaklarla kullanmayın. Aksi takdirde aşırı yüklenme nedeniyle tatmin edici olmayan kesim sonuçları ortaya çıkabilir.

## BIÇAKLARI YAĞLAMA (Şek. Q)

En doğru kullanım ve uzun bıçak ömrü için her kullanımdan önce ve sonra çit budama makinesini ince makine yağı ile yağlayın.

1. Aküyü çit budama makinesinden çıkarın.
2. Çit budama makinesini düz bir yüzeye yatırın. Üst bıçağın kenarı boyunca biraz hafif makine yağı sürün.

**DİKKAT:** Çit budama makinesini uzun süre kullanmanız gerekiyorsa ara vermeniz ve bıçağı yağlamak için aküyü çıkarmanız önerilir.

**DİKKAT:** Üst bıçaklar alt bıçaklarla tamamen hizalıysa çit budama makinesini çalıştırın ve ardından yağlamadan önce bıçakları dengelemek için durdurun.

**DİKKAT:** Çit budama makinenizi kör veya hasar görmüş kesme bıçakları ile kullanmayın. Aksi takdirde aşırı yüklenme nedeniyle tatmin edici olmayan kesim sonuçları oluşabilir.

TR

## TRANSMİSYON DIŞLİLERİNİ YAĞLAMA

En iyi çalışma ve daha uzun kullanım ömrü için her 50 saatlik çalışmadan sonra transmisyon dişlilerini özel bir gresle (her seferinde 4-5 ml) yağlayın.

Özel yağ aşağıdaki gereksinimleri sağlamalıdır:

1. DIN51818: NLGI-2 koni penetrasyon derecesinden.
  2. Poliüre kıvam arttırıcılar + sentetik yağlama yağından oluşan
  3. Mükemmel düşük ısıda başlatma, EP, mekanik kesme, aşınma dayanımı, oksidatif stabilite özelliklerine sahip olmalıdır.
  4. Çalışma sıcaklığı -40~180°C arasında olmalıdır.
- Aküyü ve sızdırmazlık civatalarını sökün (Şek. R1, R2, R3).

**DİKKAT:** 1 – 4 numaralı sızdırmazlık civatalarını tutmak için 5 mm'lik bir alyan anahtar (ürüne dahil değildir) kullanın, 5 numaralı sızdırmazlık civatasını çıkarmak için ürünle verilen alyan anahtarı kullanın.

Transmisyon dişlilerinin yağ deliğinden yağlanması.

R-1	Sızdırmazlık Civatası (1)	R-4	Sızdırmazlık Civatası (4)
R-2	Sızdırmazlık Civatası (2)	R-5	Sızdırmazlık Civatası (5)
R-3	Sızdırmazlık Civatası (3)		

**⚠ UYARI:** Sızdırmazlık civatası 4 kaybolmamalıdır. Makinenin onusuz çalıştırılması kullanıcının yaralanmasına neden olabilir. Lütfen makineyi kullanmadan önce yerine sabitlediğinizden emin olun.

## TAŞIMA VE DEPOLAMA

- Depoya kaldırmadan veya taşımadan önce daima bıçak kılıfını bıçağın üzerine yerleştirin. Bıçağın keskin dişlerine karşı dikkatli olun. Alandan tasarruf etmek için çit budama makinesini depolama konumuna katlayın (bkz. Şek. D1)
- Çit budama makinesini saklamadan önce tamamen temizleyin.
- Çit budama makinesini çocukların ulaşamayacağı, kapalı ve kuru bir yerde saklayın.
- Bahçe kimyasalları ve eritici tuzlar gibi aşındırıcı maddelerden uzak tutun.



**Çevre koruması**

Elektrikli cihazları, kullanılmış aküyü ve şarj cihazını evsel atıklarla bertaraf etmeyin!

Bu ürünü yetkili bir geri dönüşüm merkezine götürün ve ayrı bir şekilde toplanmasını sağlayın. Elektrikli aletler çevreyle uyumlu bir geri dönüşüm tesisine götürülmelidir.

## SORUN GİDERME

SORUN	SEBEP	ÇÖZÜM
Çit budama makinesi çalışmıyor.	<ul style="list-style-type: none"> <li>■ Akü, çit budama makinesine takılı değildir.</li> <li>■ Çit budama makinesi ve akü arasında elektrik bağlantısı yoktur.</li> <li>■ Akü boşalmıştır.</li> <li>■ Akü çok sıcaktır. "<b>Akü Yüksek Sıcaklık Koruması</b>" bölümüne bakın.</li> <li>■ Çit budama makinesi çok sıcaktır. "<b>Makine Yüksek Sıcaklık Koruması</b>" bölümüne bakın.</li> <li>■ Çit budama makinesi düşük sıcaklıklarda kullanılmıştır.</li> <li>■ Kilitleme kolu ve tetiğe aynı anda basılmamıştır.</li> <li>■ Bıçak sıkışmıştır.</li> <li>■ Aküde elektronik hata vardır. "<b>Akü Elektroniği Hata Koruması</b>" bölümüne bakın.</li> </ul>	<ul style="list-style-type: none"> <li>■ Aküyü çit budama makinesine takın.</li> <li>■ Aküyü çıkarın, temas noktalarını kontrol edin ve aküyü yeniden takın.</li> <li>■ Aküyü şarj edin.</li> <li>■ Aküyü çıkarın ve sıcaklığı 67 °C'nin altına düşene kadar soğutun.</li> <li>■ Aküyü çıkarın ve çit budama makinesini sıcaklığı 80 °C'nin altına düşene kadar soğutun.</li> <li>■ Aküyü ve makineyi oda sıcaklığında (0°C'nin üzerinde) bir yere koyun ve aküyü tamamen şarj edin. Makine hala çalışmıyorsa EGO müşteri hizmetleri merkeziyle iletişime geçin.</li> <li>■ Kilitleme kolunu ileri hareket ettirin ve aynı anda tetiğe basın.</li> <li>■ Aküyü makineden çıkarın, sorunu dikkatli bir şekilde düzeltin, ardından aküyü yeniden takın ve makineyi yeniden başlatın.</li> <li>■ Aküyü değiştirin veya EGO müşteri hizmetleri merkeziyle iletişime geçin.</li> </ul>
Aşırı titreşim veya gürültü var.	<ul style="list-style-type: none"> <li>■ Bıçaklar kuru veya paslıdır.</li> <li>■ Bıçaklar veya bıçak desteği eğilmiştir.</li> <li>■ Dişler eğik veya hasarlıdır.</li> <li>■ Civatalar gevşektir.</li> </ul>	<ul style="list-style-type: none"> <li>■ Bu kılavuzun "<b>BIÇAKLARI YAĞLAMA</b>" bölümündeki talimatları izleyerek bıçakları yağlayın.</li> <li>■ Yeni bir bıçakla veya destekle değiştirin. Bıçak veya destek değiştirme için EGO servis merkeziyle irtibata geçin.</li> <li>■ Yeni bir bıçakla değiştirin. Bıçak değişimi için EGO servis merkeziyle irtibata geçin.</li> <li>■ Tüm gevşek civataları kontrol edin. Gevşek civataları sıkılamak için ayarlanabilir bir anahtar ve ürünle birlikte verilen alyan anahtarını kullanın.</li> </ul>

TR



## GARANTİ

### EGO GARANTİ POLİTİKASI

EGO Garanti Politikasına ilişkin tüm hükümler ve koşullar için lütfen [egopowerplus.eu](http://egopowerplus.eu) adresindeki web sitemizi ziyaret edin.

TR

## LUGEGE KÕIKI JUHISEID!



### LUGEGE KASUTUSJUHENDIT

**! HOIATUS!** Turvalisuse ja vastupidavuse tagamiseks peab kõiki parandustöid läbi viima kvalifitseeritud hooldustehnik.

**! HOIATUS!** Enne käesoleva seadme kasutamist lugege kindlasti läbi ja tehke endale selgeks kõik kasutusjuhendis toodud ohutusjuhised, sh kõik ohutussümbolid, nagu „OHT“, „HOIATUS“ ja „ETTEVAATUS“. Kui allpool loetletud juhiseid ei järgita, võib tagajärjeks olla elektrilöökk, tulekahju ja/või rasked kehavigastused.

**SÄILITAGE KÕIK HOIATUSED JA JUHISED HILISEMAKS KASUTUSEKS.**

## OHUTUSSÜMBOLID

**! HOIATUS!** Mis tahes elektriliste tööriistade kasutamine võib põhjustada võõrkehade paiskumist silma, mis võib tekitada tõsiseid silmakahjustusi. Elektriliste tööriistade kasutamise ajal kandke alati kaitseprille või külgakaitsetega kaitseprille ja vajadusel täielikku näokaitset. Soovitame kanda prillide peal laia vaatealaga kaitsemaski või standardseid külgakaitsetega kaitseprille.



Ohutusteade



Garanteeritud helivõimsuse tase. Seadme müra keskkonnas on Euroopa Ühenduse direktiiviga vastavuses.



Kandke kaitseprille



Kandke tugevat peakatet



Hoidke käed ja jalad löökurist eemal.



Kandke kaitsekindaid



Bluetooth®

IPX5

Kaitse veejuga eest

.../dk.

Minutis



Vigastusohu vähendamiseks peab kasutaja enne toote kasutamist kasutusjuhendit lugema.



Elektriöögi vältimiseks ärge kasutage seadet elektrihüljidele lähemal kui 15 m. Kokkupuude elektrihüljidega või nende läheduses töötamine võib põhjustada raskeid vigastusi või anda surmava elektrilöögi.



Toode vastab kohaldatavatele EÜ direktiividele.



Toode vastab kohaldatavatele Ühendkuningriigi õigusaktidele.



Elektriseadmete jäätmeid ei tohi visata olmejäätmete hulka. Viige volitatud taaskäitleja juurde.



Alalisvool

V

Pinge

mm

Millimeeter

n<sub>0</sub>

Tühikäigu kiirus

ET

## TEHNILISED ANDMED

Nimipinge	56 V
$n_0$	Väike: 1600/min Keskmine: 1800/min Suur: 2000/min
Lõikepikkus	530 mm
Lõikevõimsus	28 mm
Kaal (ilma akuploki ja tera kaitsmeta)	4,8 kg
Soovituslik töökeskkonna temperatuur	0°C-40°C
Soovituslik hoiustamise temperatuur	-20°C-70°C
Soovitav laadimistemperatuur	5°C-40°C
Mõõdetud helivõimsuse tase $L_{WA}$	101 dB(A) K=1,1 dB(A)
Helirõhk seadme tööasendis $L_{PA}$	81 dB(A) K=1,1 dB(A)
Garanteeritud helivõimsuse tase $L_{WA}$ (2000/14/EÜ kohaselt)	102 dB(A)
Vibratsioon $a_n$	Eesmine käepide
	Tagumine käepide
	3,9 m/s <sup>2</sup> K=1,5 m/s <sup>2</sup>
	3,5 m/s <sup>2</sup> K=1,5 m/s <sup>2</sup>

- Esitatud vibratsioonitaseme näit on mõõdetud standardsete testmeetodite kohaselt ja seda võib kasutada erinevate tööriistade võrdlemiseks.
- Esitatud vibratsioonitaseme näitu võib kasutada ka algse kokkupuutehinnangu andmiseks.

**MÄRKUS!** Tegelikul kasutamisel tekkinud vibratsioonitase võib esitatust erineda; turvalisuse eesmärgil peaks seadme kasutaja tegelikes kasutustingimustes kandma kindaid ja kuulmiskaitsmeid.

## KIRJELDUS

### TUNNE OMA HEKILÕIKURIT (JONIS A1)

1. Õlarihm
2. Vars
3. Käepiire
4. Eesmine käepide

5. Aku oleku indikaator
6. Kiiruse indikaator
7. Bluetooth®-i indikaator
8. Kiirusrežiimi nupp
9. Tagumine käepide
10. Päästik
11. Lukustushoob
12. Õlarihma aas
13. Lisakäepide
14. Vabastushoob
15. Tera nurga käepide
16. Fiksaator
17. Tipukaitse
18. Tera
19. Tera tugi
20. Kuuskantvõti
21. Tera kate
22. Akuvabastusnupp
23. Lukusti

## PAKENDI LOEND (JONIS A1)

## KOKKUPANEK

**⚠ HOIATUS!** Kui mõni osa on kahjustatud või puudub, ärge kasutage toodet enne, kui see osa on asendatud. Kui kasutate kahjustatud või vajalike komponentideta seadet, võite saada raskeid vigastusi.

**⚠ HOIATUS!** Ärge üritage seadet ümber ehitada ega kasutada tarvikuid, mis pole mõeldud selle seadmega koos kasutamiseks. Kõik niisugused muudatused loetakse väärkasutuseks ja need võivad põhjustada ohtlikke olukordi, mis võivad lõppeda raskete vigastustega.

**⚠ HOIATUS!** Raskeid vigastusi põhjustada võiva juhusliku käivitumise vältimiseks eemaldage masina osade kokkupaneku ajaks alati akuplokk.

ET

### LISAKÄEPIDEME PAIGALDAMINE JA REGULEERIMINE

1. Seisake mootor ja eemaldage akuplokk.
2. Vabastage ja eemaldage lisakäepideme küljest kiirvabastushoob, kinnitusplokk ja tiibmutter (joonis B1).

B-1	Lisakäepide	B-3	Tiibmutter
-----	-------------	-----	------------

B-2	Kiirvabastushoob	B-4	Kinnitusplokk
-----	------------------	-----	---------------

- Lükake lisakäepide õlarihma aasa ja eesmise käepideme vahele varrele. Seejärel sisestage kinnitusplokk käepideme pessa (joonis B2).
- Paigaldage kiirvabastushoob ja pingutage tiibmutter. Veenduge, et lisakäepide oleks suunatud ülespoole ja tagumise käepideme ülaosa suunas (joonis B3).
- Tõmmake kiirvabastushoob üles, et lisakäepide mugavasse töoasendisse liigutada/pöörata (joonis B4).
- Lisakäepideme paigale kinnitamiseks rakendage kiirvabastushoob.

## ÕLARIHMA PAIGALDAMINE

Vajutage rihma karabiinhaagile, et see avada, ja ühendage see õlarihma aasaga (joonis C1).

Rihma vabastamiseks on kaks võimalust. Võtke see otse õlalt ära (joonis C2) või vajutage karabiinhaagile ja ühendage õlarihm õlarihma aasast lahti (joonis C3).

Rihma kandmisel ei tohiks ükski muu kantav ese rihma vabastamist ja eemaldamist segada.

**⚠ HOIATUS!** Õnnetuse korral võtke see kohe õlalt ära, ükskõik mil viisil rihm teil õlal on.

Ühe- ja kahehimalisi rakmeid ei tohi kasutada samaaegselt.

## LÕIKETERADE AVAMINE JA SULGEMINE

### Avamine

- Veenduge, et tera kate oleks omal kohal ja akuplokk hekilõikurilt eemaldatud.
- Lükake käepiirde alumine osa tagasi lisakäepideme poole, et vabastada tipukaitse käepiirde tugiplotki küljest (joonis D1).
- Vajutage vabastushooba ja hoidke seda all ning pöörake tera nurga käepidet, et lõiketerad hoiuasendist soovitud löikeasendisse avada (joonised D1, D2).

D-1	Tipukaitse	D-4	Lukustustihvt
D-2	Tugiplotk	D-5	Fiksaator
D-3	Käepiire		

- Vabastage vabastushoob. Kuuldav klõpsatus annab märku, et lukustustihvt on ühte fiksaatorisse kinnitunud.

## Sulgemine (joonis D3)

- Veenduge, et tera kate oleks omal kohal ja akuplokk hekilõikurilt eemaldatud.
- Vajutage vabastushooba ja hoidke seda all ning pöörake tera nurga käepidet, et lõiketerad varre kõrvale kokku panna.
- Vabastage vabastushoob.
- Lükake käepiirde alumine osa tagasi lisakäepideme poole, et võimaldada tipukaitse sissepääs, seejärel vabastage käepiire, tagamaks tipukaitse toetumine tugiplotkile.

## LÕIKETERADE NURGA REGULEERIMINE (JOONIS E)

Lõiketerade kaldenurka saab õige töoasendi saavutamiseks reguleerida kolme erinevasse asendisse ÜLESPOOLE ja kuude asendisse ALLAPOOLE. Enne hekilõikuriga töö alustamist seadke löikepaie sobivasse töoasendisse.

- Veenduge, et tera kate oleks omal kohal ja akuplokk hekilõikurilt eemaldatud.
- Vajutage vabastushooba ja hoidke seda all ning pöörake tera nurga käepidet, et lõiketerad soovitud löikeasendisse viia (joonis D2).
- Vabastage vabastushoob. Kuuldav klõpsatus annab märku, et lukustustihvt on rakendunud.

**MÄRKUS!** Kontrollige ja veenduge, et lukustustihvt oleks kindlalt ühes fiksaatoris kinni.

## KASUTAMINE

**⚠ HOIATUS!** Ärge kunagi lõigake elektriliinide, elektrijuhtmete või muude elektrilike läheduses. Kui terade vahele jääb elektrijuhe või -traat, ÄRGE PUUDUTAGE TERASID EGA ISOLEERIMATA VART! NEED VÕIVAD OLLA VOOLU ALL JA VÄGA OHTLIKUD. Hoidke hekilõikurit jätkuvalt isoleeritud tagumisest käepidemest või pange lõikur maha ja nihutage ettevaatlikult endast eemale. Enne kui üritate kahjustunud juhet või traati terade ümber ära võtta, lülitage elekter välja. Kokkupuude teraga, hekilõikuri muude elektrit juhtivate osadega või voolu all olevate juhtmete või traatidega võib elektrilöögi tagajärjel põhjustada surma või raskeid vigastusi.

**⚠ HOIATUS!** Ärge muutuge toodet tundma õppides hooletuks. Pidage meeles, et raskeid vigastusi põhjustavaks õnnetuseks piisab ka sekundi mürdosa pikkusest tähelepanematuses.

**⚠ HOIATUS!** Kasutage alati külgkaitsmetega silmakaitsmeid ja kuulmiskaitsmeid. Vastasel korral võib teile midagi silma paiskuda ja võite saada ka muud laadi raskeid vigastusi.

**⚠ HOIATUS!** Raskeid vigastusi põhjustada võiva juhusliku käivitumise vältimiseks eemaldage alati akuplokk enne masina kokkupanemist, reguleerimist, puhastamist või kui seade ei ole kasutuses.

**⚠ HOIATUS!** Ärge kasutage lisaseadmeid või -tarvikuid, mida selle toote valmistaja pole soovitanud. Mittesoovituslike lisaseadmete või -tarvikute kasutamine võib põhjustada raskeid kehavigastusi.

Kontrollige enne iga kasutuskorda kogu toodet, et ei esineks kahjustunud, puuduvaid või lahtisi osi, nt kruve, mutreid, polte, korke vms. Kinnitage kõik kinnitused ja korgid ning ärge kasutage toodet, kuni kõik puuduvad või kahjustatud osad on välja vahetatud.

#### KASUTUSEESMÄRGID

Toodet võib kasutada viimas.

Seda toodet võib kasutada niisuguste madalate ja kõrgete hekkide, põõsaste, võsade ja sarnaste materjalide pügamiseks, mille okste läbimõõt on väiksem kui 28 mm.

**MÄRKUS!** Masinat tohib kasutada vaid käesolevas juhendis lubatud eesmärgil. Igasugust muud kasutust loetakse väärkasutuseks.

#### TERA KATTE EEMALDAMINE/PAIGALDAMINE (JONIS F)

**⚠ HOIATUS!** Kandke tera katte eemaldamisel ja paigaldamisel alati kindaid. Olge teraga ettevaatlik ja kaitske oma käsi löikevigastuste eest.

1. Hekilõikur tarnitakse tera paigaldatud kattega. Enne kasutamist libistage tera kate mööda tera serva maha ja eemaldage see.
2. Pärast kasutamist ja enne hekilõikuri hoiustamist või transportimist puhastage tera ja libistage kate terale peale, katke tera kogu pikkuses ja veenduge, et lahtine pool oleks ülespoole.

#### AKU KINNITAMINE/EEMALDAMINE

Kasutage ainult joonisel A2 esitatud EGO akuplokke ja laadureid.

**MÄRKUS!** Laadike akuplokk enne esimest kasutuskorda täiesti täis.

Kinnitamine (joonis G1)

Joondage akuploki sakid masina akupesa kinnituspiludega ja libistage akuplokki, kuni see oma kohale klõpsab.

#### Eemaldamine (joonis G2)

Vajutage akuvabastusnuppu ja akuplokk vabaneb lukusti küljest.

**⚠ HOIATUS!** Akuvabastusnuppu vajutades arvestage alati oma jalgade ning läheduses viibivate laste ja loomade asukohaga. Akuploki kukkumine võib põhjustada raskeid vigastusi. Akuplokki ei tohi eemaldada kõrges kohas töötades.

#### MASINA HOIDMINE

Hoidke hekilõikurit ühe käega tagumisest käepidemest ja teise käega eesmisest käepidemest või lisikäepidemest (joonised H1, H2).

**HOIATUS!** Hoidke hekilõikurit alati kahe käega. Ärge hoidke kunagi ühe käega lõigatavat põõsast ja teisega lõikurit. Selle nõude eiramine võib põhjustada raskeid vigastusi.

#### MASINA KÄIVITAMINE/SEISKAMINE

Enne töö alustamist eemaldage teralt kate ja hoidke lõikurit kahe käega, üks käsi eesmisel ja teine tagumisest käepidemel. Seejärel veenduge, et teie jalgealune oleks kindel, seisaksite sirgelt ja löikekaugus oleks sobiv. Veenduge, et lõiketera ei puudutaks maad ega muid objekte.

#### Käivitamine (joonis J)

1. Liigutage lukustushooba ettepoole ja seejärel vajutage käivitamiseks päästikut.
2. Mida kaugemale päästikut vajutatakse, seda suurem on kiirus. Reguleerige kiirus parajasti tehtava töö jaoks sobivaks.

**MÄRKUS!** Mootor käivitub vaid siis, kui lukustushooba lükatakse ettepoole ja samaaegselt vajutatakse päästikut.

#### Seiskamine

Liigutage masin löikealast eemale ja vabastage selle seiskamiseks päästik.

**⚠ HOIATUS!** Tööpauside ajal ja pärast töö lõpetamist eemaldage masina küljest alati akuplokk.

#### KIIRUSREŽIIMI MUUTMINE (JONIS K)

Masinal on kolm kiirusrežiimi. Kiirus muutub iga kord, kui kiirusrežiimi lülitit vajutatakse.

Kiiruse indikaator näitab aktiivset kiiruse olekut: üks tuli väikese kiiruse jaoks, kaks tuld keskmise kiiruse jaoks ja kolm tuld suure kiiruse jaoks. Väikese kiiruse režiim tagab masina parema juhtimise ja pikema tööaja ühe laadimise kohta.









**MÄRKUS!** Kiirusrežiimi saab seadistada enne masina sisselülitamist VÕI töö ajal.

Kui masin pärast pausi uuesti käivitatakse, naaseb kiirusrežiim eelmisele kiirusele.

K-1	Kiiruse indikaator	K-3	Kiirusrežiimi nupp
K-2	Bluetooth®-i indikaator	K-4	Aku oleku indikaator

## AKU OLEKU INDIKAATOR JA KIIRUSE INDIKAATOR (JONIS K)

Aku oleku indikaator näitab laetuse taset ja akuploki tööolekut ning kiiruse indikaator masina tööolekut, nagu on näidatud allolevas tabelis. Aku oleku indikaator ja kiiruse indikaator süttivad, kui masin käivitatakse VÕI vajutatakse kiirusrežiimi nuppu.

	Märgutuled		Täendus
Aku oleku indikaator	Pidev roheline		Aku laetuse tase 20% kuni 100%
	Vilkuv roheline		Aku laetuse tase 10% kuni 20%
	Pidev punane		Aku laetuse tase alla 10%
	Vilkuv punane		Akuplokk hakkab tühjaks saama ja seda tuleb viivitamatult laadida.
	Pidev oranž		Akuplokk on ülekuumenenud. Jahutage akuplokki, kuni temperatuur langeb alla 67 °C. Vt allpool jaotist „ <b>Aku kaitse kõrge temperatuuri eest</b> “.
	Punane ja roheline tuli vilguvad vaheldumisi		Akuploki elektroonika viga. Vahetage akuplokk välja või võtke ühendust EGO klienditeeninduskeskusega. Vt allpool jaotist „ <b>Aku elektroonika veakaitse</b> “.
Kiiruse indikaator (illustratsioonid näitavad suurt kiirust)	Pidev roheline		Masin töötab korralikult.
	Pidev oranž		Masin on ülekuumenenud. Jahutage masinat, kuni temperatuur langeb alla 80 °C. Vt allpool jaotist „ <b>Masina kaitse kõrge temperatuuri eest</b> “.
	Vilkuv oranž		Masinal on ülekoormus. Vt allpool jaotist „ <b>Masina kaitse ülekoormuse eest</b> “.

ET

### Aku kaitse kõrge temperatuuri eest

Kui aku temperatuur ületab töötamise ajal 70 °C, lülitab temperatuurikaitseahel masina kohe välja, et kaitsta akuploki ülekuumenemise põhjustatud kahjustuste eest. Aku oleku indikaator põleb ühtlaselt oranžilt. Vabastage päästik ja oodake, kuni ülekuumenenud aku jahtub ning indikaator muutub roheliseks, seejärel taaskäivitage masin.

### Aku elektroonika veakaitse

Kui ilmneb akuploki elektroonika viga, vilgub aku oleku indikaator vaheldumisi punaselt ja roheliselt ning masin lülitub kolme sekundi pärast välja. Vahetage akuplokk välja või võtke ühendust EGO klienditeeninduskeskusega.



### Masina kaitse ülekoormuse eest

Masinal on sisseehitatud kaitse ülekoormuse eest. Kui masinal on ülekoormus, siis mootor seiskub ja kiiruse indikaator vilgub oranžilt. Eemaldage masinast akuplokk, seejärel ühendage akuplokk uuesti ja taaskäivitage masin. Vähendage masina koormust, vältige liiga pikka või ülemõõdulist lõikejoont ning raskete/puitunud pöösaste lõikamist.

### Masina kaitse kõrge temperatuuri eest

Kui masina temperatuur ületab töötamise ajal 90 °C, lülitab temperatuurikaitseahel masina kohe välja, et kaitsta seda ülekuumenemisest põhjustatud kahjustuste eest. Kiiruse indikaator põleb ühtlaselt oranžilt. Vabastage päästik ja oodake, kuni ülekuumenenud masin jahtub ning kiiruse indikaator muutub roheliseks, seejärel taaskäivitage masin.

### SIDETEHNOLOOGIA

Et saada teavet või tutvuda kogu meie ühendatud toodete ja teenuste valikuga (sealhulgas ühendamisjuhistega), skannige allpool olev QR-kood või külastage veebilehte [www.egopowerplus.eu/connect](http://www.egopowerplus.eu/connect).



### HEKILÕIKURI KASUTAMINE

**⚠ HOIATUS!** Ärge üritage korraga väga suurt tükki lõigata ega läbi tiheda pöösastiku liikuda. Nii võivad terad kinni jääda ja aeglustuda ja ning lõikeprotsessi tõhusus väheneda.

**⚠ HOIATUS!** Raskete kehavigastuste vältimiseks ärge pange käsi terade lähedale. Ärge üritage eemaldada lõigatud tükke ega hoida lõigatavat objekti, kui terad liiguvad. Enne kui hakkate terade ümbert sinna kinni jäänud tükke eemaldama, veenduge, et terad oleks lõplikult seiskunud ja akuplokk eemaldatud. Ärge hoidke kinni katmata lõiketeradest ega lõikeservadest, kui masinat tõstate või hoiate.

**⚠ HOIATUS!** Enne töö alustamist puhastage tööpiirkond alati võõrkehade eest. Eemaldage kõik üleliigsed objektid, mis võivad lõiketerade vahele kinni jääda ja raskeid kehavigastusi põhjustada (nt juhtmed, lambiread, traadid, nõõrid jm).

**MÄRKUS!** Noorte taimede puhul on soovitatav kasutada otse lõiketera suunas kasvavate tüvede lõikamisel laia haaret. Vanemate taimete puhul on paksemate tüvede lõikamiseks hea kasutada saagimisliigutust. Jämedate

tüvede lõikamiseks on soovitatav kasutada esmalt käsisaagi või oksasaagi.

### Lõikamine maapinna lähedalt

1. Seadke lõiketerad sobiva nurga alla.
2. Liigutage hekilõikurit kaarega paremale ja vasakule ning ärge toetage lõiketera maapinnale (joonis L).

### Heki külje lõikamine (joonised M1, M2)

1. Seadke lõiketerad sobiva nurga alla.
2. Liigutage hekilõikurit piki hekki liikudes kaarega aeglaselt üles ja alla.

### Heki ülaosa lõikamine (joonis N)

1. Hoidke lõiketerad heki ülaosa suhtes 0° kuni 10° nurga all.
2. Liigutage hekilõikurit lõikamise ajal horisontaalselt ja kaarjalt.

### Pea kohalt lõikamine (joonised P1, P2)

1. Seadke lõiketerad täielikult sobiva nurga alla.
2. Hoidke hekilõikurit ja liigutage seda aeglaselt kaarjalt, et lõikuri ulatust maksimaalselt ära kasutada.

**⚠ HOIATUS!** Igasugune tööasend pea kohalt lõikamiseks on väsitav. Onnetuste riski vähendamiseks töötage sellistes asendites vaid lühikest aega. Seadke terade nurk maksimaalseks, et masinat oleks võimalik hoida madalamal, vähem väsitavas asendis, säilitades samas vajaliku ulatuse.

### HOOLDUS

**⚠ HOIATUS!** Remontimisel kasutage vaid originaalvaruosi. Mis tahes muude osade kasutamine võib põhjustada ohtlikke olukordi või toodet vigastada. Turvalisuse ja vastupidavuse tagamiseks peab kõiki parandustöid läbi viima kvalifitseeritud hooldustehnik.

**⚠ HOIATUS!** Raskete kehavigastuste vältimiseks tuleb masina puhastamise või hooldamise ajaks alati akuplokk eemaldada.

**⚠ HOIATUS!** Terad on teravad. Kandke terade käsitsemisel tugevast mittelibisevast materjalist töökindaid. Ärge asetage oma käsi ega sõrmi terade vahele või muusse kohta, kus on oht, et need võivad saada muljuda või lõikehaavu. Enne kui terasid puudutate või hooldate, tuleb ALATI akuplokk eemaldada.

ET

## PUHASTAMINE

- Õhu sissevõtuavadelt ja lõiketeralt mustuse eemaldamiseks kasutage pehmet harja.
- Vaigu ja muude kleepuvate ainete eemaldamiseks puhustage terale vaigulahustit. Käivitage hetkeks mootor, et lahusti ühtlaselt laiail laotuks.
- Pühkige seadme pind kuiva lapiga puhtaks.

**⚠ HOIATUS!** Vältige plastosade puhastamisel lahustite kasutamist. Enamik plaste lagunevad kaubanduslike lahustite toimel kergesti. Kasutage mustuse, tolmu, õli, määride jms eemaldamiseks puhast lappi.

Kõiki hekilõikuri hooldustoiminguid, välja arvatud neid, mis on loetletud siinsetes hooldusjuhistes, peavad läbi viima pädevad hekilõikurite hooldustehnikud.

## TERADE TERITAMINE

Kui lõikejõudlus ja korrektoimeivus hakkavad halvenema, teritage lõiketerad uuesti. Soovitatav on lasta lõiketerasid teritada kvalifitseeritud hooldustehnikul.

**MÄRKUS!** Ärge kasutage hekilõikurit, mille terad on nürid või kahjustatud. See võib põhjustada ülekoormust ja lõiketulemused ei ole rahuldavad.

## TERADE MÄÄRIMINE (JONIS Q)

Parima töövoime ja tera pikema kasutusea tagamiseks määrige hekilõikuri tera kerge masinaõliga enne ja pärast iga kasutuskorda.

1. Eemaldage akuplokk hekilõikuri küljest.
2. Asetage hekilõikur tasasele pinnale. Kandke ülemise tera servale veidi kergest masinaõli.

**MÄRKUS!** Kui teil on vaja hekilõikurit pikka aega kasutada, on soovitatav teha paus ja eemaldada aku, et tera õlitada.

**MÄRKUS!** Kui ülemised terad on alumistega täielikult joondunud, käivitage hekilõikur ja seejärel seisake see, et terad enne määrimist üksteisest eemale nihutada.

**MÄRKUS!** Ärge kasutage hekilõikurit, mille lõiketerad on nürid või kahjustatud. See võib põhjustada ülekoormust ja mitterahuldavaid lõiketulemusi.

## ÜLEKANDESÜSTEEMI MÄÄRIMINE

Parima töövoime ja pikema kasutusea tagamiseks määrige ülekandesüsteemi erimäärdega (iga kord 4–5 ml) pärast iga 50 töötundi.

Erimääre peab vastama järgnevatele tingimustele.

1. Kuulub DIN51818: NLGI-2 koonuspenetratsiooni klassi.
  2. Sisaldab polükarbamiid-paksendeid + sünteetilist määrideõli
  3. Suurepärase käivitus madalal temperatuuril, vastupidavus ekstreemsetele rõhkudele ja mehaanilisele hõõrdumisele, kulumiskindlus ning oksüdatiivne stabiilsus.
  4. Töötemperatuuri vahemik -40 °C ~ 180 °C.
- Eemaldage aku ja tihendusplodid (joonised R1, R2, R3).

**MÄRKUS!** Tihendusplodide 1–4 käsitsemiseks kasutage 5 mm kuuskantvõtit (ei kuulu komplekti), tihendusplodi 5 eemaldamiseks kasutage kaasasolevat kuuskantvõtit.

Ülekandesüsteemi määrimine läbi õliava.

R-1	Tihendusplott 1	R-4	Tihendusplott 4
R-2	Tihendusplott 2	R-5	Tihendusplott 5
R-3	Tihendusplott 3		

**⚠ HOIATUS!** Tihendusplotti 4 ei tohi ära kaotada. Masina kasutamine ilma selleta võib põhjustada kasutajale vigastusi. Kinnitage see enne masina kasutamist kindlasti oma kohale.

## TRANSPORTIMINE JA HOIUSTAMINE

- Enne hoiustamist või transportimist pange terale alati kate peale. Olge ettevaatlikud ja vältige tera teravaid hambaid. Ruumi kokkuhoiuks pange hekilõikur hoiuasendisse kokku (vt joonist D1).
- Enne hoiustamist puhastage hekilõikur hoolikalt.
- Hoidke hekilõikurit sisetingimustes, kuivas ja lastele kättesaamatus kohas.
- Hoidke hekilõikur eemal korrodeerivatest ainetest (nt aiakemikaalid ja jääsulatussoolad).

**Keskkonnavaitse**

Ärge visake elektriseadmeid, kasutatud akut ega laadurit olmeprügi hulka!

Viige toode volitatud taaskäitleja juurde ja võimaldage selle komponendid sorteerituna kõrvaldada. Elektritööriistad tuleb viia keskkonnavaitsekeskustesse järgivasse jäätmekäitluskeskusesse.

## TÖRKEOTSING

PROBLEEM	PÕHJUS	LAHENDUS
Hekilõikur ei tööta.	<ul style="list-style-type: none"> <li>■ Akuplokk pole hekilõikuriga ühendatud.</li> <li>■ Hekilõikuri ja akuploki vahel puudub elektriühendus.</li> <li>■ Akuplokk on tühi.</li> <li>■ Akuplokk on liiga kuum. Vt jaotist „<b>Aku kaitse kõrge temperatuuri eest</b>“.</li> <li>■ Hekilõikur on liiga kuum. Vt jaotist „<b>Masina kaitse kõrge temperatuuri eest</b>“.</li> <li>■ Hekilõikurit kasutatakse madalatel temperatuuridel.</li> <li>■ Lukustushooba ja päästikut ei vajutata samaaegselt.</li> <li>■ Tera on kinni jäänud.</li> <li>■ Akuplokil on elektroonika viga. Vt jaotist „<b>Aku elektroonika veakaitse</b>“.</li> </ul>	<ul style="list-style-type: none"> <li>■ Kinnitage akuplokk hekilõikuri külge.</li> <li>■ Eemaldage akuplokk, kontrollige ühendusi ja pange akuplokk tagasi.</li> <li>■ Laadige akuplokki.</li> <li>■ Eemaldage akuplokk ja jahutage akuplokki, kuni temperatuur langeb alla 67 °C.</li> <li>■ Eemaldage akuplokk ja jahutage hekilõikurit, kuni temperatuur langeb alla 80 °C.</li> <li>■ Pange akuplokk ja masin toatemperatuuriga kohta (üle 0 °C) ja laadige akuplokk täielikult täis. Kui masin endiselt ei tööta, võtke ühendust EGO klienditeeninduskeskusega.</li> <li>■ Liigutage lukustushooba ettepoole ja vajutage samal ajal päästikut.</li> <li>■ Eemaldage akuplokk masina küljest, eemaldage ettevaatlikult tööd takistav objekt, seejärel paigaldage akuplokk tagasi ning käivitage masin uuesti.</li> <li>■ Vahetage akuplokk välja või võtke ühendust EGO klienditeeninduskeskusega.</li> </ul>
Liigne vibratsioon või müra.	<ul style="list-style-type: none"> <li>■ Määrimata või korrodeerunud terad.</li> <li>■ Tera või tera tugi on paindunud.</li> <li>■ Paindunud või kahjustunud lõikehambad.</li> <li>■ Lahtised poldid.</li> </ul>	<ul style="list-style-type: none"> <li>■ Määrige teri, järgides selle juhendi jaotises „<b>TERADE MÄÄRIMINE</b>“ toodud juhiseid.</li> <li>■ Vahetage tera või tugi. Tera või toe vahetamiseks võtke ühendust EGO teeninduskeskusega.</li> <li>■ Vahetage uue tera vastu. Tera vahetamiseks võtke ühendust EGO teeninduskeskusega.</li> <li>■ Kontrollige kõiki lahtisi polte. Kasutage lahtiste poltide pingutamiseks reguleeritavat mutrivõtit ja kaasasolevat kuuskantvõtit.</li> </ul>

ET



## GARANTII

### EGO GARANTIIPÕHIMÕTTED

Täielikud EGO garantiitingimused leiate veebilehelt [egopowerplus.eu](http://egopowerplus.eu).

ET

## ПРОЧИТАЙТЕ ВСІ ІНСТРУКЦІЇ!



ПРОЧИТАЙТЕ ПОСІБНИК З ЕКСПЛУАТАЦІЇ

**⚠ ПОПЕРЕДЖЕННЯ.** Для гарантування безпеки та надійності всі ремонтні роботи повинен проводити кваліфікований технічний спеціаліст.

**⚠ ПОПЕРЕДЖЕННЯ.** Перш ніж користуватися цим інструментом, обов'язково ознайомтеся з усіма інструкціями з безпеки, наведеними в цьому посібнику користувача, зокрема з усіма символами попереджень, такими як «НЕБЕЗПЕКА», «ПОПЕРЕДЖЕННЯ» та «ЗАСТЕРЕЖЕННЯ». Недотримання наведених нижче вказівок може спричинити ураження електричним струмом, пожежу та/або серйозні травми.

**ЗБЕРІГАЙТЕ ВСІ ПОПЕРЕДЖЕННЯ ТА ІНСТРУКЦІЇ ДЛЯ ВИКОРИСТАННЯ В МАЙБУТЬОМУ.**

## СИМВОЛИ, ЩО СТОСУЮТЬСЯ БЕЗПЕКИ

**⚠ ПОПЕРЕДЖЕННЯ.** Використання будь-яких електроінструментів може призвести до потрапляння сторонніх предметів в очі, що може спричинити серйозне пошкодження очей. Перед початком експлуатації електроінструмента завжди надягайте закриті захисні окуляри або відкриті захисні окуляри з бічними щитами та, якщо потрібно, повнопрофільну захисну маску. Ми рекомендуємо захисну маску широкого розміру для використання поверх окулярів або стандартні відкриті захисні окуляри з бічними щитами.



Попередження щодо безпеки



Гарантований рівень звукової потужності.  
Розповсюдження шуму в навколишнє середовище згідно з директивою Європейського співтовариства.



Надягайте засоби захисту очей



Надягайте засоби захисту голови



Тримайте руки та ноги подалі від ріжучого інструмента/



Надягайте захисні рукавиці.



Bluetooth®

IPX5

Захист від струменів води

.../хв

На хвилину



З метою зменшення ризику отримання травм користувач повинен прочитати посібник з експлуатації.



Для запобігання ураження електричним струмом не працюйте ближче 15 м від повітряних ліній електропередач. Контакт із лініями електропередач або використання поблизу них може спричинити серйозну травму або смертельне ураження електричним струмом.



Цей виріб відповідає чинним директивам ЄС.



Цей виріб відповідає чинному законодавству Великобританії.

Відходи електричних виробів не слід викидати разом із побутовим сміттям. Зверніться до авторизованого пункту переробки.



Постійний струм

V

Напруга

mm

Міліметр

n<sub>0</sub>

Швидкість холостого ходу

UK

## ТЕХНІЧНІ ХАРАКТЕРИСТИКИ

Номінальна напруга	56 В ---	
$n_0$	Низька: 1600/хв Середня: 1800/хв Висока: 2000/хв	
Довжина різання	530 мм	
Різальна здатність	28 мм	
Вага (без акумуляторної батареї, кожуха леза)	4,8 кг	
Діапазон рекомендованих робочих температур	0°C–40°C	
Діапазон рекомендованих температур зберігання	-20°C–70°C	
Рекомендована температура під час заряджання	5°C–40°C	
Вимірний рівень звукової потужності $L_{WA}$	101 дБ(A) K=1,1 дБ(A)	
Рівень звукового тиску на робочому місці $L_{PA}$	81 дБ(A) K=1,1 дБ(A)	
Гарантований рівень звукової потужності $L_{WA}$ (відповідно до стандарту 2000/14/ЄС)	102 дБ(A)	
Вібрація $a_h$	Передня ручка	3,9 м/с <sup>2</sup> K=1,5 м/с <sup>2</sup>
	Задня ручка	3,5 м/с <sup>2</sup> K=1,5 м/с <sup>2</sup>

- Вказане загальне значення вібрації виміряне за стандартним методом тестування і може використовуватися для порівняння одного інструмента з іншим;
- Заявлене сумарне значення вібрації може також використовуватись для попередньої оцінки впливу.

**ПРИМІТКА.** Емісія вібрації під час фактичного використання електроінструмента може відрізнятись від заявленої величини, у якій використовується інструмент. Щоб захистити оператора, користувач повинен одягати рукавички та захисні навушники в реальних умовах використання.

## ОПИС

### ОЗНАЙОМЛЕННЯ З ТРИМЕРОМ ДЛЯ ЖИВОПЛОТУ

(рис. А1)

1. Плечовий ремінь

2. Вал
3. Запобіжна скоба
4. Передня ручка
5. Індикатор стану акумулятора
6. Індикатор швидкості
7. Індикатор Bluetooth®
8. Кнопка швидкісного режиму
9. Задня ручка
10. Тригерний перемикач
11. Важіль блокування
12. Скоба для плечового ременя
13. Допоміжна ручка
14. Важіль ексцентрика
15. Ручка кута леза
16. Фіксатор
17. Захисний наконечник
18. Лезо
19. Опора леза
20. Шестигранний ключ
21. Футляр леза
22. Кнопка звільнення акумулятора
23. Засувка

## ПАКУВАЛЬНИЙ СПИСОК (РИС. А1)

## ЗБИРАННЯ

**⚠ ПОПЕРЕДЖЕННЯ.** Якщо якісь частини пошкоджені або відсутні, не користуйтеся цим інструментом, доки вони не будуть замінені. Використання цього виробу з пошкодженими або відсутніми деталями може призвести до серйозних травм.

**⚠ ПОПЕРЕДЖЕННЯ.** Не намагайтесь вдосконалити цей інструмент або застосувати приладдя, не рекомендоване для нього. Кожна така заміна чи переробка є фактом неправильного користування, створює небезпечні умови й загрожує серйозними травмами.

**⚠ ПОПЕРЕДЖЕННЯ.** Щоб запобігти випадковому запуску, що може спричинити серйозні травми, завжди виймайте акумуляторну батарею з інструмента під час монтажу деталей.

UK

## КРИПЛЕННЯ Й РЕГУЛЮВАННЯ ДОПОМІЖНОЇ РУЧКИ

1. Вимкніть мотор і вийміть акумулятор.
2. Послабте та зніміть важіль ексцентрика, затискний блок і гайку з допоміжної ручки (Рис. В1).

В-1	Допоміжна ручка	В-3	Баранець
В-2	Важіль швидкого звільнення	В-4	Затискний блок

3. Насуньте додаткову ручку на вал між скобою плечевого ремня та передньою ручкою. Потім вставте затискний блок у гніздо для ручки (рис. В2).
4. Встановіть важіль ексцентрика та закрутіть гайку-баранець. Переконайтесь, що допоміжна ручка направлена на верхню частину задньої ручки (рис. В3).
5. Потягніть важіль ексцентрика вгору, щоб перемістити/повернути допоміжну ручку у зручне робоче положення (рис. В4).
6. Закрийте важіль ексцентрика, щоб зафіксувати додаткову ручку на місці.

## КРИПЛЕННЯ ПЛЕЧОВОГО РЕМЕНЯ

Натисніть на карабін ремня, щоб відкрити його, і закріпіть його на петлі плечевого ремня (рис. С1).

Існує два способи знімання ремня. Зніміть його безпосередньо з плеча (рис. С2) або натисніть на карабін і від'єднайте плечовий ремінь від скоби плечевого ремня (рис. С3).

Під час носіння ремня жодні інші пристрої, що носяться, не мають заважати звільненню та зняттю ремня.

**⚠ ПОПЕРЕДЖЕННЯ.** Якщо трапляється надзвичайна ситуація, негайно зніміть його з плеча, незалежно від того, у який спосіб одягнуто ремінь.

Не слід одночасно використовувати одинарний і подвійний плечовий ремінь.

**UK**

## Розкладання та складання різальних лез

### Розкладання

1. Переконайтесь, що футляр леза на місці, а акумуляторну батарею знято з тримера для живоплоту.
2. Посуньте нижню частину запобіжної скоби назад до допоміжної рукоятки, щоб зняти захист наконечника з опорного блока на захисному кожусі (рис. D1).

3. Натисніть і утримуйте важіль ексцентрика, поверніть ручку кута нахилу леза, щоб розкласти різальні леза, з положення зберігання в потрібне положення різання (рис. D1, D2).

D-1	Захисний наконечник	D-4	Стопорний штифт
D-2	Опорний блок	D-5	Фіксатор
D-3	Запобіжна скоба		

4. Відкрийте важіль ексцентрика. Чутне клацання вказує на те, що стопорний штифт зачепився за один із фіксаторів.

### Складання (рис. D3)

1. Переконайтесь, що футляр леза на місці, а акумуляторну батарею знято з тримера для живоплоту.
2. Натисніть і утримуйте важіль ексцентрика, поверніть ручку кута нахилу леза, щоб скласти різальні леза поряд із валом.
3. Відкрийте важіль ексцентрика.
4. Посуньте нижню частину запобіжної скоби назад до допоміжної ручки, щоб вставити захисний наконечник, потім відпустіть запобіжну скобу, щоб захисний наконечник ліг на опорний блок.

## РЕГУЛЮВАННЯ КУТА НАХИЛУ РІЗАЛЬНИХ ЛЕЗ (РИС. E)

Кут нахилу різальних лез можна відрегулювати в 3 різні положення ВГОРУ та 6 положень ВНИЗ, щоб досягти потрібного робочого положення. Перед початком роботи з тримером для живоплоту встановіть різальну головку в підходяще робоче положення.

1. Переконайтесь, що футляр леза на місці, а акумуляторну батарею знято з тримера для живоплоту.
2. Натисніть і утримуйте важіль ексцентрика, поверніть ручку регулювання кута нахилу леза, щоб повернути різальні леза в потрібне положення для різання (рис. D2).
3. Відкрийте важіль ексцентрика. Чутне клацання вказує на те, що стопорний штифт зафіксовано.

**ПРИМІТКА.** Переверіть та переконайтесь, що стопорний штифт надійно зафіксовано в одному з фіксаторів.



## ЕКСПЛУАТАЦІЯ

**⚠ ПОПЕРЕДЖЕННЯ.** Ніколи не обрізайте біля ліній електропередач, електричних шнурів або інших джерел електричного струму. Якщо леза заклинюють через електричний шнур або дріт, **НЕ ТОРКАЙТЕСЯ ЛЕЗ АБО НЕІЗОЛОВАНОГО ВАЛА! ВОНИ МОЖУТЬ БУТИ ПІД НАПРУГОЮ І ДУЖЕ НЕБЕЗПЕЧНИМИ.** Продовжуйте тримати тример для живоплоту за ізольовану задню ручку або відкладіть його в безпечний спосіб. Відключіть подачу електроенергії на пошкоджену лінію електропередач або дріт, перш ніж намагатися звільнити лезо від лінії електропередач або дроту. Контакт із лезом, іншими електропровідними частинами тримера для живоплоту або електричними шнурами чи лініями електропередач під напругою призведе до смертельного ураження електричним струмом або серйозної травми.

**⚠ ПОПЕРЕДЖЕННЯ.** Знання виробу не має робити вас небалим. Пам'ятайте, що півсекунди неувважності досить для серйозної травми.

**⚠ ПОПЕРЕДЖЕННЯ.** Завжди носіть захисні окуляри з бічними щитками та навушники. Без окулярів ви ризикуєте травмами очей від викинутих предметів та іншими серйозними травмами.

**⚠ ПОПЕРЕДЖЕННЯ.** Щоб запобігти випадковому запуску, що може спричинити серйозні травми, завжди виймайте акумуляторну батарею з інструмента під час монтажу деталей, регулювання, очищення або коли він не використовується.

**⚠ ПОПЕРЕДЖЕННЯ.** Не використовуйте приладдя чи насадки, не рекомендовані виробником цього пристрою. Використання нерекomenдованого приладдя чи насадок може призвести до серйозних травм.

Перед кожним використанням перевіряйте весь виріб на предмет пошкоджень, відсутності або послаблення деталей, таких як гвинти, гайки, болти, кришки тощо. Закріпіть усі затискачі та ковпачки і не використовуйте цей прилад, доки не будуть замінені всі відсутні або пошкоджені деталі.

### ЗАСТОСУВАННЯ

Виріб можна використовувати під дощем.

Ви можете використовувати цей виріб для підрізання низьких і високих живоплотів, куців тощо з діаметром гілок менше  $\varnothing 28$  мм.

**ПРИМІТКА.** Цей інструмент має використовуватись тільки за призначенням. Будь-яке інше використання вважається випадком використання не за призначенням.

## ЗНЯТТЯ/УСТАНОВЛЕННЯ ФУТЛЯРА ЛЕЗА

(рис. F)

**⚠ ПОПЕРЕДЖЕННЯ.** Завжди надягайте рукавички під час зняття або встановлення футляра леза. Будьте обережні з лезом і оберігайте руки від травмування ним.

1. Тример для живоплоту поставляється з установленим футляром леза. Перед використанням посуňte футляр леза вздовж краю леза та зніміть його.
2. Після використання та перед зберіганням або транспортуванням тримера для живоплоту очистьте лезо й надягніть футляр на нього, закрийте лезо по всій довжині та переконайтеся, що відкрита сторона звернена вгору.

## ПІД'ЄДНАННЯ/ВІД'ЄДНАННЯ АКУМУЛЯТОРА

Використовуйте лише акумулятори та зарядні пристрої EGO, перелічені на рис. A2.

**ПРИМІТКА.** Повністю зарядіть акумулятор перед першим використанням.

### Прис'єднання (рис. G1)

Сумістіть ребра акумулятора з монтажними пазами в акумуляторному відсіку інструмента й засуньте акумулятор, доки він не стане на місце з клацанням.

### Від'єднання (рис. G2)

Натисніть кнопку фіксатора акумулятора, і акумулятор вивільниться із засувки.

**⚠ ПОПЕРЕДЖЕННЯ.** Завжди звертайте увагу на розташування своїх ніг, дітей або домашніх тварин, коли натискаєте кнопку звільнення батареї. Падіння акумуляторної батареї може призвести до серйозної травми. **НІКОЛИ** не виймайте акумуляторну батарею у високо розташованому місці.

## ТРИМАННЯ ІНСТРУМЕНТА

Тримайте тример для живоплоту однією рукою за задню ручку, а іншою рукою за передню або допоміжну ручку (рис. H1, H2).

**⚠ ПОПЕРЕДЖЕННЯ.** Завжди тримайте тример для живоплоту обома руками за ручки. Ніколи не тримайте куці однією рукою, а тример для живоплоту – іншою. Нехтування цим попередженням може призвести до тяжких травм.

UK

## ЗАПУСК/ЗУПИНКА ІНСТРУМЕНТА

Перед використанням зніміть футляр леза і тримайте тример обома руками, однією рукою за задню ручку, а іншою – за передню. Потім перевірте рівновагу, вертикальну поставу і правильну відстань різання. Переконайтеся, що різальне лезо не торкається землі або будь-яких інших предметів.

### Запуск (рис. J)

1. Перемістіть важіль блокування вперед, а потім натисніть пусковий перемикач, щоб почати.
2. Що сильніше натиснуто тригерний перемикач, то більша швидкість. Відрегулюйте швидкість відповідно до поставленого завдання.

**ПРИМІТКА.** Мотор запускається лише тоді, коли важіль блокування переміщається вперед і одночасно натискається тригер.

### Зупинка

Відсуньте інструмент від зони різання та відпустіть пусковий перемикач, щоб зупинити його.

**ПОПЕРЕДЖЕННЯ.** Завжди виймайте акумуляторну батарею з інструмента під час перерв у роботі та після закінчення роботи.

## ЗМІНА РЕЖИМУ ШВИДКОСТІ (РИС. К)

Інструмент має три режими швидкості. Після кожного натискання перемикача режиму швидкості швидкість змінюватиметься.

Індикатор швидкості відобразить активний статус швидкості: Одна лампа означає низьку швидкість, дві лампи – середню швидкість, три лампи – високу швидкість. Режим низької швидкості забезпечує кращий контроль над інструментом та триваліший час роботи на одному заряді.

**ПРИМІТКА.** Режим швидкості можна встановити перед увімкненням інструмента АБО під час роботи.

Коли інструмент перезапущається після перерви, режим повертається до попередньої швидкості.

К-1	Індикатор швидкості	К-3	Кнопка швидкісного режиму
К-2	Індикатор Bluetooth®	К-4	Індикатор стану акумулятора

## ІНДИКАТОР ЗАРЯДУ АКУМУЛЯТОРА ТА ІНДИКАТОР ШВИДКОСТІ (РИС. К)

Індикатор стану акумулятора показує рівень заряду та робочий стан акумулятора, а індикатор швидкості показує робочий стан інструмента, як зображено нижче. Індикатор стану акумулятора та індикатор швидкості загоряються, коли інструмент запущено АБО натиснуто кнопку режиму швидкості.

UK

Світлові індикатори		Значення	
Індикатор стану акумулятора	Світиться зеленим		Рівень заряду акумулятора від 20% до 100%
	Блимає зеленим		Рівень заряду акумулятора від 10% до 20%
	Світиться червоним		Рівень заряду акумулятора менше 10%
	Блимає червоним		Акумуляторна батарея майже розряджена, і її потрібно негайно зарядити.
	Світиться оранжевим		Акумуляторна батарея перегріта. Остудіть акумулятор, доки температура не опуститься нижче 67 °С. Див. розділ «Захист батареї від високих температур» нижче
	Поперемінно блимає червоним і зеленим		Помилка електроніки акумулятора. Замініть акумулятор або зверніться до сервісного центру EGO. Див. розділ «Захист від помилок електроніки акумуляторної батареї» нижче.
Індикатор швидкості (на рисунках показано високу швидкість)	Світиться зеленим		Інструмент працює справно.
	Світиться оранжевим		Інструмент перегрітий. Дайте інструменту охолонути, доки температура не опуститься нижче 80°С. Див. розділ «Захист інструмента від високих температур» нижче.
	Блимає оранжевим		Інструмент перевантажено. Див. «Захист інструмента від перевантаження» нижче.

### Захист батареї від високих температур

Якщо температура акумулятора перевищує 70°С під час роботи, схема захисту від перегріву негайно вимкне інструмент, щоб захистити акумулятор від пошкодження внаслідок перегріву. Індикатор стану акумулятора світиться оранжевим кольором. Відпустіть тригер і зачекайте, доки перегріта батарея охолоне і індикатор стане зеленим, а потім перезапустіть інструмент.

### Захист від помилок електроніки акумуляторної батареї

Коли виникне помилка електроніки акумулятора, індикатор стану акумулятора по чергово блиматиме червоним/зеленим і інструмент вимкнеться через

3 секунди. Замініть акумулятор або зверніться до сервісного центру EGO.

### Захист інструмента від перевантаження

Цей інструмент має вбудований захист контуру від перевантаження. Коли інструмент перевантажений, мотор зупиняється, а індикатор швидкості блимає оранжевим. Вийміть акумулятор з інструмента, а потім знову підключіть акумулятор і перезапустіть інструмент. Зменште навантаження на інструмент, уникайте занадто довгої чи товстої ліски або обрізання густих чагарників.

### Захист інструмента від високих температур

Якщо температура інструмента перевищуватиме 90°С під час роботи, схема захисту від перегріву негайно

UK

вимкне інструмент для захисту від пошкодження внаслідок перегріву. Індикатор швидкості загориться оранжевим кольором. Відпустіть тригер і зачекайте, доки перегітий інструмент охолоне і індикатор швидкості стане зеленим, а потім перезапустіть інструмент.

## КОМУНІКАЦІЙНА ТЕХНОЛОГІЯ

для отримання інформації про повний спектр під'єднаних продуктів і послуг, зокрема інструкцій із підключення, відскануйте qr-код нижче або відвідайте сайт

[www.egopowerplus.eu/connect](http://www.egopowerplus.eu/connect)



## ВИКОРИСТАННЯ ТРИМЕРА ДЛЯ ЖИВОПЛОТУ

**⚠ ПОПЕРЕДЖЕННЯ.** Уникайте зрізання занадто великої кількості одночасно або через густі чагарники. Це може призвести до застрягання або уповільнення леза, що зменшує ефективність зрізання.

**⚠ ПОПЕРЕДЖЕННЯ.** Щоб запобігти серйозній травмі, тримайте руки подалі від лез. Не намагайтеся видаляти зрізані матеріали або тримати матеріал, який слід зрізати, під час руху леза. Переконайтеся, що леза повністю зупинилися, а акумуляторну батарею виинято, перед усуненням матеріалу, що застряг у лезах. Не беріть руками відкриті леза або різальні кромки, коли піднімаєте чи тримаєте прилад.

**⚠ ПОПЕРЕДЖЕННЯ.** Очищуйте ділянку підрізання перед кожним використанням. Вилучіть усі предмети, такі як шнури, проводи, дроти або мотузки, які можуть заплутатись у ріжучому лезі та створити ризик серйозних травм.

**ПРИМІТКА.** Для нової порослі широкий рух підмітання підходить для стебел, що потрапляють безпосередньо до ріжучого леза. Для старішої порослі рух пиляння підходить для зрізання товстих стебел. Для зрізання великих стебел у першу чергу рекомендується скористатися ручною або обрізною пилою.

## Різання близько до землі

1. Установіть різальні леза під потрібним кутом.
2. Рухайте тример для живоплоту праворуч і ліворуч дугою, не торкаючись різальним лезом землі (рис. L).

## Обрізання сторони живоплоту (рис. M1, M2)

1. Установіть різальні леза під потрібним кутом.
2. Повільно рухайте тример для живоплоту вгору і вниз дугою, рухаючись уздовж живоплоту.

## Обрізання верхівки живоплоту (рис. N)

1. Тримайте різальні леза під кутом від 0° до 10° до верхнього краю живоплоту.
2. Рухайте тример для живоплоту горизонтально та дугою під час обрізання.

## Різання над головою (рис. P1, P2)

1. Повністю встановіть різальні леза під потрібним кутом.
2. Візьміть тример для живоплоту та повільно повертайте його дугою, щоб максимально використовувати його радіус дії.

**⚠ ПОПЕРЕДЖЕННЯ.** Будь-яке робоче положення під час різання вгорі втомлює. Щоб мінімізувати ризик нещасних випадків, працюйте в таких положеннях лише протягом коротких періодів часу. Установіть кут нахилу лез на максимальний, щоб інструмент можна було утримувати в нижньому положенні, що менше втомлює, забезпечуючи при цьому достатній радіус дії.

## ОБСЛУГОВУВАННЯ

**⚠ ПОПЕРЕДЖЕННЯ.** Використовуйте для технічного обслуговування лише ідентичні запчастини. Використання будь-яких інших частин створює небезпеку або може призвести до поломки виробу. Для гарантування безпеки та надійності всі ремонтні роботи повинен проводити кваліфікований технічний спеціаліст.

**⚠ ПОПЕРЕДЖЕННЯ.** Щоб уникнути серйозних травм, завжди виймайте акумуляторну батарею з виробу, перш ніж чистити або виконувати будь-яке технічне обслуговування.

**⚠ ПОПЕРЕДЖЕННЯ.** Леза гострі. Під час маніпуляцій із лезом одягайте неслизькі міцні захисні рукавиці. Не кладіть руку або пальці між лезами або в будь-якому положенні, де вони можуть бути защемлені або порізани. НІКОЛИ не торкайтеся лез і не обслуговуйте прилад з установленим акумулятором.

## ЧИЩЕННЯ

- Використовуйте м'яку щітку, щоб видалити сміття з усіх впускних вентиляційних отворів та леза.

- Для видалення смоли та інших липких залишків розпиліть на леза розчинник смоли. Запустіть мотор ненадовго, щоб розчинник рівномірно розподілився.
- Протирайте поверхню сухою тканиною.

**⚠ ПОПЕРЕДЖЕННЯ.** Не використовуйте розчинники для очищення пластмасових деталей. Більшість пластмас чутливі до пошкоджень різноманітними промисловими розчинниками. Для видалення бруду, пилу, мастила тощо користуйтеся чистою ганчіркою.

Усі роботи з обслуговування тримера для живоплоту, за винятком тих, що перелічені в цій інструкції з технічного обслуговування, мають виконуватись компетентним персоналом з обслуговування тримерів для живоплоту.

### ЗАТОЧУВАННЯ ЛЕЗ

Коли продуктивність і поведінка лез під час різання починають погіршуватися, загостріть леза. Рекомендується доручати заточування лез кваліфікованим технічним спеціалістам.

**ПРИМІТКА.** Не працюйте з тримером для живоплоту із затупленими або пошкодженими лезами. Це може спричинити перевантаження та надасть незадовільні результати підрізання.

### ЗМАЩУВАННЯ ЛЕЗ (рис. С)

Для найкращої експлуатації та довгого терміну служби змащуйте лезо тримера для живоплоту легким машинним маслом до і після кожного використання.

1. Вийміть акумуляторну батарею з тримера для живоплоту.
2. Покладіть тример для живоплоту на рівну поверхню. Нанесіть трохи легкої машинної олії вздовж краю верхнього леза.

**ПРИМІТКА.** Якщо вам потрібно використовувати тример для живоплоту протягом тривалого часу, рекомендується зробити перерву та вийняти акумулятор, щоб змастити лезо.

**ПРИМІТКА.** Якщо верхні леза повністю вивірні з нижніми, запустіть тример для живоплоту, а потім зупиніть його, щоб змістити леза перед змащенням.

**ПРИМІТКА.** Не працюйте з тримером для живоплоту із затупленими або пошкодженими лезами. Це може спричинити перевантаження та надати незадовільні результати підрізання.

### ЗМАЩЕННЯ ЗУБЧАСТИХ ПЕРЕДАЧ

Для кращої експлуатації та більш тривалого терміну служби змащуйте зубчасті передачі спеціальним мастилом (4–5 мл щоразу) кожні 50 годин роботи.

Спеціальне мастило має відповідати зазначеним далі вимогам.

1. Відповідність стандарту DIN51818: ступінь проникнення конуса NLGI-2.
2. Складається з полісечовинних загусників + синтетичного мастила
3. Властивості відмінного низькотемпературного запуску, протизадірні властивості, стійкість до механічного розривання, стирання та окислення.
4. Робоча температура має бути в межах від -40 до +180°C.

Зніміть акумулятор і ущільнювальні болти (рис. R1, R2, R3).

**ПРИМІТКА.** Використовуйте шестигранний ключ на 5 мм (не входить у комплект) для маніпуляцій з ущільнювальними болтами 1–4, використовуйте шестигранний ключ, що додається, для видалення ущільнювального болта 5.

Змащування зубчастих передач через змащувальний отвір.

R-1	Ущільнювальний болт 1	R-4	Ущільнювальний болт 4
R-2	Ущільнювальний болт 2	R-5	Ущільнювальний болт 5
R-3	Ущільнювальний болт 3		

**⚠ ПОПЕРЕДЖЕННЯ.** Не загубіть ущільнювальний болт 4. Експлуатація інструмента без нього може призвести до травмування користувача. Обов'язково встановіть його на місце перед використанням інструмента.

### ТРАНСПОРТУВАННЯ ТА ЗБЕРІГАННЯ

- Завжди надягайте футляр на лезо перед зберіганням або транспортуванням. Будьте обережні, щоб уникати гострих зубців леза. Для економії місця складіть тример для живоплоту в положення для зберігання (див. рис. D1).
- Перед зберіганням слід ретельно очистити тример для живоплоту.
- Зберігайте тример для живоплоту в місці, недоступному для дітей.
- Тримайте подалі корозійні агенти, такі як садові хімікати та солі проти ожеледі.

## Захист довкілля



Не викидайте електричне обладнання, акумулятор і зарядний пристрій у побутові відходи!

Віднесіть цей виріб авторизованому переробнику й надайте його для роздільного збирання.

Електроінструменти необхідно повернути в підприємство, що займається екологічно безпечною переробкою.

## УСУНЕННЯ НЕСПРАВНОСТЕЙ

НЕСПРАВНІСТЬ	ПРИЧИНА	ВИРІШЕННЯ
Тример для живоплоту не працює.	<ul style="list-style-type: none"> <li>■ Акумуляторна батарея не приєднана до тримера для живоплоту.</li> <li>■ Немає електричного контакту між тримером і акумуляторною батареєю.</li> <li>■ Акумуляторна батарея розряджена.</li> <li>■ Акумулятор занадто гарячий. Див. розділ <b>«Захист батареї від високих температур»</b>.</li> <li>■ Тример для живоплоту занадто гарячий. Див. розділ <b>«Захист інструмента від високих температур»</b>.</li> <li>■ Тример для живоплоту використовується при низьких температурах.</li> <li>■ Важіль блокування та тригер не натиснуто одночасно.</li> <li>■ Лезо защемлено.</li> <li>■ Сталася помилка електроніки акумулятора. Див. розділ <b>«Захист від помилок електроніки акумуляторної батареї»</b>.</li> </ul>	<ul style="list-style-type: none"> <li>■ Під'єднайте акумулятор до тримера для живоплоту.</li> <li>■ Вийміть акумуляторну батарею, перевірте контакти та знову встановіть акумуляторну батарею.</li> <li>■ Зарядіть акумуляторну батарею.</li> <li>■ Вийміть акумуляторну батарею та дайте їй охолонути, доки температура не опуститься нижче 67°C.</li> <li>■ Вийміть акумуляторну батарею та дайте тримеру для живоплоту охолонути, доки температура не опуститься нижче 80°C.</li> <li>■ Помістіть акумулятор та інструмент при кімнатній температурі (вище 0°C) та повністю зарядіть акумулятор. Зверніться до центру обслуговування клієнтів EGO, якщо інструмент усе ще не працює.</li> <li>■ Перемістіть важіль блокування вперед і натисніть тригерний перемикач.</li> <li>■ Вийміть акумуляторну батарею з інструмента, обережно приберіть перешкоду, потім знову вставте акумулятор і запустіть інструмент.</li> <li>■ Замініть акумулятор або зверніться до сервісного центру EGO.</li> </ul>

НЕСПРАВНІСТЬ	ПРИЧИНА	ВИРІШЕННЯ
Надмірна вібрація чи шум.	<ul style="list-style-type: none"><li>■ Сухі або заіржавілі леза.</li><li>■ Лезо або тримач леза зігнуті.</li><li>■ Зігнуті або пошкоджені зубці.</li><li>■ Ослаблені болти.</li></ul>	<ul style="list-style-type: none"><li>■ Змащуйте леза, дотримуючись інструкції у розділі «ЗМАЩУВАННЯ ЛЕЗ» у цій інструкції.</li><li>■ Замініть на нове лезо чи тримач. Зв'яжіться із сервісним центром EGO для заміни леза чи тримача</li><li>■ Замініть на нове лезо. Зв'яжіться із сервісним центром EGO для заміни леза.</li><li>■ Перевірте всі ослаблені болти. Використовуйте розвідний ключ і шестигранний ключ, щоб затягнути ослаблені болти.</li></ul>

## ГАРАНТІЯ

### ПРАВИЛА ГАРАНТІЇ EGO

Відвідайте веб-сайт [egopowerplus.eu](http://egopowerplus.eu) для отримання повного тексту умов гарантійної політики EGO.



## ПРОЧЕТЕТЕ ВСИЧКИ ИНСТРУКЦИИ!



### ПРОЧЕТЕТЕ РЪКОВОДСТВОТО НА ОПЕРАТОРА

**⚠ ПРЕДУПРЕЖДЕНИЕ:** За да осигурите безопасността и надеждността, всички поправки трябва да се извършват от квалифициран сервизен техник.

**⚠ ПРЕДУПРЕЖДЕНИЕ:** Уверете се, че сте прочели и осъзнали всички инструкции за безопасност в това Ръководство на оператора, включително всички известяващи символи за безопасност, като **"ОПАСНОСТ"**, **"ПРЕДУПРЕЖДЕНИЕ"** и **"ВНИМАНИЕ"** преди да използвате този инструмент. Неспазването на всички инструкции изброени долу може да доведе до електрически удар, пожар и/или сериозно нараняване.

### ЗАПАЗЕТЕ ВСИЧКИ ПРЕДУПРЕЖДЕНИЯ И ИНСТРУКЦИИ ЗА БЪДЕЩА СПРАВКА.

## СИМВОЛИ ЗА БЕЗОПАСНОСТ

**⚠ ПРЕДУПРЕЖДЕНИЕ:** Експлоатацията на всички електрически инструменти, може да доведе до изхвърляне на чужди предмети към вашите очи, което може да доведе до сериозно нараняване на очите. Преди започване на работа с електрически инструмент, винаги носете предпазни очила със странична защита и визьор за цялото лице, когато е необходимо. Ние препоръчваме предпазна маска с широк визьор за употреба над очила или стандартни предпазни очила със странична защита.



Сигнал за безопасност



Гарантирано ниво на мощност на звука. Звуковите емисии към околната среда са в съответствие с директивите на европейската общност.



Носете защита за очите



Носете защита за главата



Дръжте ръцете и краката си далеч от режещия инструмент.



Носете защитни ръкавици



Bluetooth®

IPX5

Защита срещу водни струи

.../мин

В минута



За намаляване на опасността от нараняване, потребителят трябва да прочете ръководството на оператора.



За да предотвратите токов удар, не работете на разстояние до 15 m от въздушни електропроводи. Контактът със или употребата в близост до електропроводи може да причини сериозно нараняване или токов удар водещ до смърт.



Този продукт е в съответствие с приложените директиви на ЕС.



Този продукт е в съответствие с приложеното законодателство на Великобритания.



Отпадъчните електрически продукти не трябва да бъдат изхвърляни заедно с домакинския отпадък. Отнесете го до упълномощено място за рециклиране.



— — — — —  
Постоянен ток

V

Напрежение

mm

Милиметър

$n_0$

Скорост без натоварване

**БЕЛЕЖКА:** Думата и логото Bluetooth® са регистрирани търговски марки, собственост на Bluetooth SIG, inc. и всяко използване на такива марки от EGO е по лиценз.

BG

## СПЕЦИФИКАЦИИ

Номинално напрежение	56 V ---	
$n_0$	Ниски: 1600 об/мин Средни: 1800 об/мин Високи: 2000 об/мин	
Дължина на рязане	530 мм	
Капацитет за рязане	28 мм	
Тегло (без акумулаторна батерия, предпазител на острието)	4,8 кг	
Препоръчителна работна температура	0°C-40°C	
Препоръчителна температура на съхранение	-20°C-70°C	
Препоръчителна температура на зареждане	5°C-40°C	
Измерено ниво на сила на звука $L_{WA}$	101 dB(A) K=1,1 dB(A)	
ниво на звуково налягане в работна позиция $L_{PA}$	81 dB(A) K=1,1 dB(A)	
Гарантирано ниво на сила на звука $L_{WA}$ (съгласно 2000/14/ЕС)	102 dB(A)	
Вибрации $a_h$	Предна ръкохватка	3,9 m/s <sup>2</sup> K=1,5 m/s <sup>2</sup>
	Задна ръкохватка	3,5 m/s <sup>2</sup> K=1,5 m/s <sup>2</sup>

- Декларираният общ размер на вибрации е измерен в съответствие със стандартния метод за тест и може да бъде използван за сравнение между два инструмента;
- Декларираният общ размер на вибрации може също така да бъде използван за предварителна оценка на влиянието.

**БЕЛЕЖКА:** Вибрационните емисии по време на действителната употреба на електрическия инструмент може да се различава от деклариранията стойност. С цел да се защити оператора, потребителят трябва да носи ръкавици и антифони в действителни условия на работа.

## ОПИСАНИЕ

**ЗАПОЗНАЙТЕ СЕ С ВАШАТА НОЖИЦА ЗА ЖИВ ПЛЕТ (Фиг. А1)**

1. Ремък за рамо
2. Вал
3. Предпазител за ръка
4. Предна ръкохватка
5. Индикатор за състоянието на батерията
6. Индикатор за скоростта
7. Bluetooth® индикатор
8. Бутон за режим на скорост
9. Задна ръкохватка
10. Спусък превключвател
11. Заклучващ лост
12. Контур на ремък за рамо
13. Спомагателна ръкохватка
14. Лост за освобождаване
15. Ръкохватка за ъгъла на ножа
16. Ограничител
17. Протектор за върха
18. Нож
19. Опора на ножа
20. Шестостепенен ключ
21. Капак за ножа
22. Бутон за освобождаване на батерията
23. Резе

## ОПАКОВЪЧЕН ЛИСТ (ФИГ. А1)

## МОНТАЖ

**⚠ ПРЕДУПРЕЖДЕНИЕ:** Ако някои от частите са повредени или липсват, не работете с този продукт, докато частите не се подменят. Използването на този продукт с повредени или липсващи части може да доведе до сериозно лично нараняване.

**⚠ ПРЕДУПРЕЖДЕНИЕ:** Не се опитвайте да модифицирате този продукт или да създадете аксесоари, които не се препоръчват за употреба с този продукт. Всяка такава промяна или модификация е злоупотреба и може да доведе до опасни условия с последици от възможни сериозни наранявания.

**⚠ ПРЕДУПРЕЖДЕНИЕ:** За да предотвратите случайно стартиране, което може да причини сериозно нараняване винаги изваждайте акумулаторната батерия от машината, когато сглобявате частите.

## МОНТАЖ И РЕГУЛИРАНЕ НА СПОМАГАТЕЛНАТА РЪКОХВАТКА

1. Спрете мотора и извадете акумулаторната батерия.
2. Разхлабете и отстранете лоста за бързо освобождаване, затягащия блок и крилчатата гайката от спомагателната ръкохватка (Фиг. В1).

В-1	Спомагателна ръкохватка	В-3	Крилчатата гайка
В-2	Лост за бързо освобождаване	В-4	Затягащ блок

3. Натиснете спомагателната ръкохватка върху вала между контура на ремъка за рамо и предната ръкохватка. Поставете затягащия блок в прореза на ръкохватката (фиг. В2).
4. Монтирайте лоста за бързо освобождаване и затегнете крилчатата гайка. Уверете се, че спомагателната ръкохватка е позиционирана нагоре и сочи към върха на задната ръкохватка (фиг. В3).
5. Издърпайте лоста за бързо освобождаване нагоре, за да преместите/завъртите спомагателната ръкохватка до удобна работна позиция (фиг. В4).
6. Задействайте лоста за бързо освобождаване, за да закрепите спомагателната ръкохватка на място.

## МОНТИРАНЕ НА РЕМЪКА ЗА РАМО

Натиснете карабинната кука на ремъка, за да я отворите и я прикрепете към халката на ремъка за рамо (фиг. С1).

Има два начина да освободите ремъка. Свалете го директно от рамото си (фиг. С2) или натиснете карабинната кука и откачете ремъка от халката на ремъка за рамо (фиг. В3).

Когато носите ремъка, никое друго преносимо устройство не трябва да пречи на освобождаването и отстраняването на ремъка.

**▲ ПРЕДУПРЕЖДЕНИЕ:** При възникване на аварийна ситуация, незабавно го свалете от рамото си, независимо по кой начин се намира ремъка.

Не трябва да използвате единичен и двоен ремък за рамо едновременно.

## РАЗГЪВАНЕ И СГЪВАНЕ НА РЕЖЕЩИТЕ НОЖОВЕ

### За разгъване

1. Уверете се, че калъфът на ножа е на мястото си и батерията е извадена от ножицата за жив плет.
2. Натиснете долната част на предпазителя на ръката назад към спомагателната ръкохватка, за да освободите протектора за върха от опорния блок на предпазителя на ръката (фиг. D1).
3. Натиснете и задръжте лоста за освобождаване, завъртете ръкохватката за ъгъла на ножа, за да разгънете режещите ножове, от позицията за съхранение до желаната позиция на рязане (фиг. D1, D2).

D-1	Протектор за върха	D-4	Заклучващ щифт
D-2	Опорен блок	D-5	Ограничител
D-3	Предпазител за ръка		

4. Освободете лоста за освобождаване. Доловимо щракване показва, че заключващият щифт е зацепен на местото си в един от фиксаторите.

### За сгъване (фиг. D3)

1. Уверете се, че калъфът на ножа е на мястото си и батерията е извадена от ножицата за жив плет.
2. Натиснете и задръжте лоста за освобождаване, завъртете ръкохватката за ъгъла на ножа, за да сгънете режещите ножове към вала.
3. Освободете лоста за освобождаване.
4. Натиснете долната част на предпазителя на ръката обратно към спомагателната ръкохватка, за да позволите на протектора за върха да влезе, след което освободете предпазителя на ръката, за да сте сигурни, че протекторът за върха лежи върху опорния блок.

## РЕГУЛИРАНЕ НА ЪГЪЛА НА РЕЖЕЩИТЕ НОЖОВЕ (ФИГ. Е)

Ъгълът на режещите ножове може да се регулира до 3 различни позиции НАГОРЕ и 6 позиции НАДОЛУ, за да се постигне подходяща работна позиция. Регулирайте режещата глава до подходяща работна позиция преди работа с ножицата за жив плет.

1. Уверете се, че калъфът на ножа е на мястото си и батерията е извадена от ножицата за жив плет.
2. Натиснете и задръжте лоста за освобождаване, завъртете ръкохватката за ъгъла на ножа, за да завъртите режещите ножове до желаната позиция на рязане (фиг. D2).
3. Освободете лоста за освобождаване. Доловимо щракване показва, че заключващият щифт е зацепен.

**БЕЛЕЖКА:** Проверете и се уверете, че заключващият щифт е сигурно зацепен в един от фиксаторите

## ЕКСПЛОАТАЦИЯ

**⚠ ПРЕДУПРЕЖДЕНИЕ:** Никога не режете в близост до електропроводи, електрически жици или други електрически източници. Ако ножовете заседнат на някоя електрическа жица или кабел, **НЕ ДОКОСВАЙТЕ НОЖОВЕТЕ ИЛИ НЕИЗОЛИРАНИЯ ПРЪТ! ТЕ МОГАТ ДА БЪДАТ ПОД ЕЛЕКТРИЧЕСКО НАПРЕЖЕНИЕ И МОЖЕ ДА БЪДЕ МНОГО ОПАСНО.** Продължете да държите ножицата за плет за изолираната задна ръкохватка или я сложете легнала и на разстояние от вас по безопасен начин. Изключете електричеството към повредения проводник или кабел, преди да се опитате да освободите ножовете от жицата или кабела. Контактът с нож или с други електропроводими части на ножицата за плет или с електрически жици или проводници под напрежение ще доведе до смърт от токов удар или сериозно нараняване.

**⚠ ПРЕДУПРЕЖДЕНИЕ:** Не позволявайте рутината с този продукт да ви направи непредпазливи. Запомнете, че невнимание за малка част от секундата е достатъчна за да нанесете сериозно нараняване.

**⚠ ПРЕДУПРЕЖДЕНИЕ:** Винаги носете защита за очите със странични предпазители заедно със защита за слуха. Ако не го направите може да доведе до извънряне на предмети към очите ви и други възможни сериозни наранявания.

**⚠ ПРЕДУПРЕЖДЕНИЕ:** За да предотвратите случайно стартиране, което би могло да причини сериозно нараняване, винаги отстранявайте акумулаторния комплект от инструмента, когато монтирате части, извършвате настройки, почиствате или когато не се използва.

**⚠ ПРЕДУПРЕЖДЕНИЕ:** Не използвайте други приставки или аксесоари, които не са препоръчани от производителя на този продукт. Употребата на приставки или аксесоари, които не са препоръчани, може да доведе до сериозно нараняване.

Преди всяка употреба проверявайте целия продукт за повредени, липсващи или разхлабени части, като винтове, гайки, болтове, капачки и др. Затегнете сигурно всички закопчалки и капачки и не работете с този продукт, докато всички повредени или липсващи части не бъдат подменени.

## ПРИЛОЖЕНИЯ

Продуктът може да бъде използван в дъжд.

Може да използвате този продукт за почистване на ниски и високи плетове, шубраци и храсти и други подобни материали, с диаметър на клона по-малък от  $\varnothing 28$  мм.

**БЕЛЕЖКА:** Машината трябва да се използва само за предназначените цели. Всяка друга употреба се смята за случай на злоупотреба.

## ИЗВАЖДАНЕ/МОНТИРАНЕ НА КАЛЪФА НА НОЖА (ФИГ. F)

**⚠ ПРЕДУПРЕЖДЕНИЕ:** Винаги носете ръкавици, когато изваждате или монтирате калъфа на ножа. Внимавайте с ножа и предпазвайте ръцете си от нараняване с него.

1. Ножицата за жив плет се доставя с монтиран калъф на ножа. Преди употреба плъзнете калъфа на ножа по ръба на ножа и го отстранете.
2. След като използвате и преди да съхранявате или транспортирате ножицата за жив плет, почистете ножа и плъзнете калъфа на ножа върху ножа, покрийте цялата дължина на ножа и се уверете, че отворената страна е обърната нагоре.

## ЗАКРЕПВАНЕ/СХЕМАНЕ НА БАТЕРИЯТА

**Използвайте единствено акумулаторни батерии EGO и зарядни устройства изброени във фиг. A2.**

**БЕЛЕЖКА:** Заредете напълно акумулаторната батерия преди първата употреба.

### За закрепване (фиг. G1)

Подравнете ребрата на батерията с монтажните отвори в порта за батерията на машината и плъзнете батерията, докато щракне на място.

### За снемане (фиг. G2)

Натиснете бутона за освобождаване на батерията и батерията ще се освободи от ключалката.

**⚠ ПРЕДУПРЕЖДЕНИЕ:** Винаги внимавайте за местоположението на краката си, деца или домашни любимци, когато бутона за освобождаване на акумулаторната батерия. Може да възникне сериозно нараняване, ако акумулаторната батерия падне. НИКОГА не премахвайте акумулаторната батерия от високо.

## ДЪРЖАНЕ НА МАШИНАТА

Дръжте ножицата за жив плет с една ръка на задната ръкохватка и с другата ръка на предната ръкохватка или спомагателната ръкохватка (фиг. Н1, Н2).

**▲ ПРЕДУПРЕЖДЕНИЕ:** Винаги дръжте и двете си ръце върху ръкохватките на ножицата за жив плет. Никога не захващайте шубраците с едната си ръка, докато работите с ножицата за жив плет с другата. Неспазването на това предупреждение може да доведе до сериозни наранявания.

## СТАРТИРАНЕ / СПИРАНЕ НА МАШИНАТА

Преди работа, снемете предпазителя за ножа и захванете ножицата с две ръце, едната ръка на задната ръкохватка, а другата на предната ръкохватка. След това проверете баланса на разкрача си, изправената си позиция и подходящата дистанция за рязане. Уверете се, че режещият нож не докосва земята или други предмети.

### За да стартирате (фиг. J)

1. Преместете заключващия лост напред и след това натиснете спусъка, за да стартирате.
2. Колкото по-натиснат е спусъкът превключвател, толкова по-голяма е скоростта. Регулирайте скоростта за да е подходяща за настоящата задача.

**БЕЛЕЖКА:** Моторът се стартира само когато заключващият лост е преместен напред и едновременно с това е натиснат спусъкът превключвател.

### За да спрете

Преместете машината далеч от зоната на рязане и отпуснете спусъка превключвател, за да я спрете.

**▲ ПРЕДУПРЕЖДЕНИЕ:** Винаги изваждайте акумулаторната батерия от машината по време на работни прекъсвания и след завършване на работата.

## ПРОМЯНА НА РЕЖИМА НА СКОРОСТТА (ФИГ. К)

Машината разполага с три режима на скорост. Всеки път, когато се натисне превключвателят на режима на скорост, скоростта ще се промени.

Индикаторът за скоростта ще покаже състоянието на активната скорост: Една светлина за ниска скорост, две светлини за средна скорост, три светлини за висока скорост. Режимът за ниска скорост осигурява по-добър контрол върху машината и по-дълго време за работа с едно зареждане.

**БЕЛЕЖКА:** Режимът на скоростта може да бъде зададен преди включването на машината ИЛИ по време на работа.

Когато машината се стартира отново след прекъсване, режимът на скоростта ще се върне към предишната скорост.

К-1	Индикатор за скоростта	К-3	Бутон за режим на скорост
К-2	Bluetooth® индикатор	К-4	Индикатор за състоянието на батерията

## ИНДИКАТОР ЗА СЪСТОЯНИЕ НА БАТЕРИЯТА И ИНДИКАТОР ЗА СКОРОСТТА (ФИГ. К)

Индикаторът за състоянието на батерията показва нивото на зареждане и работното състояние на батерията, а индикаторът за скоростта показва работното състояние на машината, както е показано на диаграмата по-долу. Индикаторът за състоянието на батерията и индикаторът за скоростта ще светят, когато машината се стартира ИЛИ се натисне бутонът за режима на скоростта.

Индикаторни светлини		Значение	
Индикатор за състоянието на батерията	Постоянно зелено		Ниво на зареждане на батерията от 20% до 100%
	Мигащо зелено		Ниво на зареждане на батерията от 10% до 20%
	Постоянно в червено		Ниво на зареждане на батерията по-малко от 10%
	Мигащо червено		Акумулаторната батерия близо до изтощаване и трябва да се зареди незабавно.
	Постоянно оранжево		Акумулаторната батерия е прегрята. Охладете акумулаторната батерия до спадане на температурата под 67°C. Вижте „Защита на батерията от висока температура“ по-долу
	Мига в червено/зелено последователно		Грешка в електрониката на акумулаторната батерия. Сменете батерията или се свържете с центъра за обслужване на клиенти на EGO . Вижте „Защита от грешки на електрониката на батерията“ по-долу.
Индикатор за скорост (илюстрацията показва висока скорост)	Постоянно зелено		Машината работи правилно.
	Постоянно оранжево		Машината е прегрята. Охладете машината, докато температурата падне под 80°C. Вижте „Защита от висока температура на машината“ по-долу.
	Мигащо оранжево		Машината е претоварена. Вижте „Защита от претоварване на машината“ по-долу.

#### Защита на батерията от висока температура

Ако температурата на батерията надвиши 70°C по време на работа, веригата за температурна защита незабавно ще изключи машината, за да предпази батерията от повреда от прегряване. Индикаторът за състоянието на батерията ще свети постоянно в оранжево. Освободете спусъка и изчакайте, докато прегрялата батерия се охлади и индикаторът стане зелен, след което рестартирайте машината.

BG

#### Защита от грешки на електрониката на батерията

Когато възникне грешка в електрониката на батерията, индикаторът за състоянието на батерията ще мига последователно в червено/зелено и машината ще се изключи след 3 секунди. Сменете батерията или се свържете с центъра за обслужване на клиенти на EGO .

#### Защита от претоварване на машината

Тази машина има вградена защитна верига за претоварване. Когато машината е претоварена, моторът ще спре и индикаторът за скорост ще мига в оранжево. Отстранете батерията от машината, след това поставете отново батерията и рестартирайте машината. Намалете натоварването на машината, избягвайте твърде дълга или прекалено голяма режеща корда или рязане на тежки/дървесни храсти.

#### Защита на машината от висока температура

Ако температурата на машината надвиши 90°C по време на работа, веригата за температурна защита незабавно ще изключи машината за предпазване от повреда от прегряване. Индикаторът за скорост ще свети постоянно в оранжево. Освободете спусъка и изчакайте, докато прегрялата машина се охлади и

индикаторът за скоростта светне в зелено, след което рестартирайте машината.

### КОМУНИКАЦИОННА ТЕХНОЛОГИЯ

За информация относно пълната ни гама от свързани продукти и услуги, включително инструкции за свързване, моля, сканирайте QR кода по-долу или посетете

[www.egopowerplus.eu/connect](http://www.egopowerplus.eu/connect).



### УПОТРЕБА НА НОЖИЦАТА ЗА ЖИВ ПЛЕТ

**⚠ ПРЕДУПРЕЖДЕНИЕ:** Избягвайте да режете твърде много на веднъж или през дебели шубраци. Това може да накара ножовете да се заклекчат и да се забавят, като се понижи ефективността на рязане.

**⚠ ПРЕДУПРЕЖДЕНИЕ:** За да предотвратите сериозно нараняване, дръжте ръцете си настрана от ножовете. Не предприемайте преместване на отрязания материал или не дръжте материала, който ще бъде отрязан, когато ножовете се движат. Уверете се, че ножовете са напълно спрели и акумулаторната батерия е снета преди почистване на заседнали материали от ножовете. Не хващайте откритите режещи ножове или режещи ръбове, когато повдигате и държите уреда.

**⚠ ПРЕДУПРЕЖДЕНИЕ:** Почистете зоната, която трябва да бъде подрязана преди всяка употреба. Премахвайте всички предмети, като кабели, лампи или въженца, които могат да се оплетат в режещите ножове и да създадат опасност от сериозно нараняване.

**БЕЛЕЖКА:** За нови израстъци, е подходящо широко измитачо движение за почистване на стъблата, които се подават директно в режещия нож. За стари израстъци, режещото движение е добро за подрязване на по-дебелите стъбла. Предлага се ръчен трион без електрическо захранване или сечак за почистване първо на големите стъбла.

### Рязане близо до земята

1. Настройте режещите ножове под подходящ ъгъл.
2. Замахвайте с ножицата за жив плет надясно и наляво в дъга и не оставайте режещия нож на земята (фиг. L).

### Рязане на страната на живия плет (фиг. M1, M2)

1. Настройте режещите ножове под подходящ ъгъл.
2. Бавно завъртайте ножицата за жив плет нагоре и надолу в дъга, докато се движите покрай живия плет.

### Рязане на върха на живия плет (фиг. N)

1. Дръжте режещите ножове под ъгъл от 0° до 10° към горната част на живия плет.
2. Завъртайте ножицата за жив плет хоризонтално и в дъга, докато извършвате рязането.

### Рязане над главата (фиг. P1, P2)

1. Настройте режещите ножове напълно под подходящ ъгъл.
2. Дръжте ножицата за плет и бавно замахнете в дъга, за да използвате максимално нейния обхват.

**ПРЕДУПРЕЖДЕНИЕ:** Всяка работна позиция при работа над главата е уморителна. За да минимизирате рисковете от инциденти, работете в тази позиция за къси периоди от време. Настройте ъгъла на ножовете на максимум, така че машината да може да се държи в по-ниска, по-малко уморителна позиция, като същевременно осигурява адекватен обсег.

## ПОДДРЪЖКА

**⚠ ПРЕДУПРЕЖДЕНИЕ:** Когато обслужвате, използвайте само идентични резервни части. Употребата на каквито и да е други части може да създаде опасност или да предизвика повреда на продукта. За да осигурите безопасността и надеждността, всички поправки трябва да се извършват от квалифициран сервизен техник.

**⚠ ПРЕДУПРЕЖДЕНИЕ:** За да избегнете нараняване, винаги сменяйте акумулаторната батерия от продукта, когато почиствате или извършвате поддръжка.

**⚠ ПРЕДУПРЕЖДЕНИЕ:** Ножовете са остри. Когато работите с устройството на ножа, носете неплъзгащи защитни ръкавици за тежка употреба. Не поставяйте ръката или пръстите си между ножовете или в някоя друга позиция, където могат да бъдат зашпани или срязани. НИКОГА не докосвайте ножовете или не обслужвайте уреда с монтирана акумулаторна батерия.

## ПОЧИСТВАНЕ

- Използвайте мека четка за да премахнете натрупванията от всички колектори за въздух и режещия нож.
- За да премахнете смолата и други залепващи остатъци, напръскайте ножа с разтворител за смола. Пуснете за кратко мотора, така че разтворителят да бъде равномерно разпределен.
- Забършете повърхността със суха кърпа.

**⚠ ПРЕДУПРЕЖДЕНИЕ:** Избягвайте употребата на разтворители, когато почиствате пластмасовите части. Повечето пластмаси са податливи на повреди от различни видове разтворители, предлагани в търговската мрежа. Използвайте чист плат, за премахване на мръсотия, прах, масло и т.н.

Всяко обслужване на ножицата за жив плет, освен на позициите изброени в инструкциите за поддръжка, трябва да бъде извършвано от квалифициран сервизен персонал за ножици за жив плет.

## ЗАТОЧВАНЕ НА НОЖОВЕТЕ

Когато производителността и поведението на рязане започнат да се влошават, заточете отново ножовете. Препоръчва се да възложите заточването на ножовете на квалифициран сервизен техник.

**БЕЛЕЖКА:** Не работете с вашата ножица за плет, когато ножовете са затъпени или повредени. Това може да причини претоварване и ще доведе до незадоволителни резултати при рязане.

## СМАЗВАНЕ НА НОЖОВЕТЕ (фиг. Q)

За най-добра работа и по-дълъг живот на ножа, смазвайте ножа на ножицата за жив плет с леко моторно масло преди и след всяка употреба.

1. Извадете акумулаторната батерия от вашата ножица за жив плет
2. Поставете ножицата за жив плет върху равна повърхност. Нанесете малко леко машинно масло по ръба на горния нож.

**BG**

**БЕЛЕЖКА:** Ако трябва да използвате ножицата за жив плет за дълго време, препоръчително е да направите почивка и да извадите батерията, за да смажете ножа.

**БЕЛЕЖКА:** Ако горните ножове са напълно подравнени с долните, стартирайте ножицата за жив плет и след това я спрете, за да компенсирате ножовете преди смазване.

**БЕЛЕЖКА:** Не работете с вашата ножица за плет, когато режещите ножове са затъпени или повредени. Това може да причини претоварване и незадоволителни резултати при рязане.

## СМАЗВАНЕ НА ПРЕДАВКИТЕ НА ТРАНСМИСИЯТА

За най-добра работа и по-дълъг живот, смазвайте предавателните зъбни колела със специална грес (4-5 мл всеки път) след всеки 50 часа работа.

Специалната грес трябва да отговаря на следните изисквания.

1. Да отговаря на DIN51818: NLGI-2 степен на проникване на конус.
2. Съставена от поликарбамидни състители + синтетично смазочно масло
3. Отлични нискотемпературни стартови качества, EP, механично срязване, устойчивост на абразия и стабилност на окисляване.
4. Работната температура трябва да бъде -40~180°C.

Извадете батерията и уплътнителните болтове (фиг. R1, R2, R3).

**БЕЛЕЖКА:** Използвайте 5 мм шестостенен ключ (не е включен), за да се справите с уплътнителните болтове 1 – 4, използвайте включения шестостенен ключ, за да премахнете уплътнителния болт 5.

Смазване на трансмисионните зъбни колела през масления отвор.

R-1	Уплътнителен болт 1	R-4	Уплътнителен болт 4
R-2	Уплътнителен болт 2	R-5	Уплътнителен болт 5
R-3	Уплътнителен болт 3		

**⚠ ПРЕДУПРЕЖДЕНИЕ:** Уплътнителният болт 4 не трябва да се губи. Работата на машината без него може да доведе до нараняване на потребителя. Моля, уверете се, че сте го закрепили на място, преди да използвате машината.

## ТРАНСПОРТИРАНЕ И СЪХРАНЕНИЕ

- Винаги поставяйте калъфа на ножа върху ножа, преди съхранение или транспортиране. Бъдете внимателни за да избегнете острите зъби на ножа. За икономия на място сънете ножицата за жив плет в нейната позиция за съхранение (виж фиг. D1).



- Почистете изцяло ножицата за жив плет преди съхраняване.
- Съхранете ножицата за жив плет на закрито, на сухо място, което е недостъпно до деца.
- Пазете я от корозивни препарати като градински химикали и сол за обезледяване.

#### Опазване на околната среда



Не изхвърляйте електрическо оборудване, използвана батерия или зарядно устройство в домакинския отпадък!



Отнесете продукта до упълномощена фирма за рециклиране и го предоставете за разделно събиране. Електрическите инструменти трябва да бъдат връщани в съоръжения за рециклиране съвместими с околната среда.

## ОТСТРАНЯВАНЕ НА ПРОБЛЕМИ

ПРОБЛЕМ	ПРИЧИНА	РЕШЕНИЕ
<p>Ножицата за жив плет не работи.</p>	<ul style="list-style-type: none"> <li>■ Акумулаторната батерия не е прикрепена към ножицата за жив плет.</li> <li>■ Няма електрически контакт между ножицата за жив плет и акумулаторната батерия.</li> <li>■ Акумулаторната батерия е изтощена.</li> <li>■ Акумулаторната батерия е твърде гореща. Вижте главата <b>"Защита на батерията от висока температура"</b>.</li> <li>■ Ножицата за жив плет е твърде гореща. Вижте главата <b>"Защита от висока температура на машината"</b>.</li> <li>■ Ножицата за жив плет се използва при ниски температури.</li> <li>■ Лостът за отключване и спусъкът превключвател не са натиснати едновременно.</li> <li>■ Острието е блокирано</li> <li>■ Грешка в електрониката на акумулаторната батерия. Вижте главата <b>"Защита от грешки на електрониката на батерията"</b>.</li> </ul>	<ul style="list-style-type: none"> <li>■ Закрепете акумулаторната батерия към ножицата за жив плет.</li> <li>■ Извадете акумулаторната батерия, проверете контактите и поставете наново акумулаторната батерия.</li> <li>■ Заредете акумулаторната батерия.</li> <li>■ Извадете акумулаторната батерия и я охладете, докато температурата падне под 67°C.</li> <li>■ Извадете акумулаторната батерията и охладете ножицата за жив плет, докато температурата падне под 80°C.</li> <li>■ Поставете акумулаторната батерия и машината на стайна температура (над 0°C) и заредете акумулаторната батерия напълно. Свържете се EGO центъра за обслужване на клиенти, ако машината все още не работи.</li> <li>■ Преместете лоста за заключване напред и натиснете спусъка превключвател едновременно.</li> <li>■ Снемете акумулаторната батерия от машината, премахнете внимателно препятствието, след това въведете отново акумулаторната батерия и рестартирайте машината.</li> <li>■ Сменете батерията или се свържете с центъра за обслужване на клиенти на EGO .</li> </ul>

ПРОБЛЕМ	ПРИЧИНА	РЕШЕНИЕ
Прекалени вибрации или шум	<ul style="list-style-type: none"> <li>■ Сухи или корозирали остриета.</li> <li>■ Остриетата или опората на острие е изкривена.</li> <li>■ Изкривени или повредени зъби.</li> <li>■ Разхлабени болтове.</li> </ul>	<ul style="list-style-type: none"> <li>■ Смажете ножовете, като следвате инструкциите в раздела "СМАЗВАНЕ НА НОЖОВЕТЕ" в това ръководство.</li> <li>■ Подменете с нов нож или основа. Свържете се със сервизен център на EGO за резервен нож или основа.</li> <li>■ Подменете с нов нож. Свържете се със сервизен център на EGO за обслужване по подмяна с резервен нож.</li> <li>■ Проверете всички разхлабени болтове. Използвайте регулируем гаечен ключ и включени шестостепенен ключ, за да затегнете разхлабените болтове.</li> </ul>

## ГАРАНЦИЯ

### ГАРАНЦИОННА ПОЛИТИКА EGO

Моля, посетете уебсайта [egopowerplus.eu](http://egopowerplus.eu) за пълните срокове и условия по гаранционната политика на EGO.

## PROČITAJTE UPUTE U CIJELOSTI!



### PROČITAJTE PRIRUČNIK ZA RUKOVATELJE

- ⚠ UPOZORENJE:** Radi sigurnosti i pouzdanosti, sve popravke treba obavljati kvalificirani servisni tehničar.
- ⚠ UPOZORENJE:** Prije korištenja ovog alata, s razumijevanjem pročitajte sve sigurnosne upute u ovom priručniku za rukovatelja, uključujući sve sigurnosne simbole kao što su „**OPASNOST**“, „**UPOZORENJE**“ i „**OPREZ**“. Zanemarivanje uputa navedenih u nastavku može rezultirati strujnim udarom, požarom i/ili teškim tjelesnim ozljedama.

### SACUVAJTE SVA UPOZORENJA I SVE UPUTE ZA BUDUĆE POTREBE.

## SIGURNOSNI SIMBOLI

- ⚠ UPOZORENJE:** Rukovanje električnim alatima može rezultirati odbacivanjem stranih predmeta u oči, što opet može izazvati teške ozljede očiju. Pri radu s električnim alatom nosite zatvorene zaštitne naočale ili zaštitne naočale s bočnim štitnicima, a prema potrebi i štitnik za cijelo lice. Preporučujemo nošenje sigurnosne maske proizvođača Wide Vision preko naočala ili nošenje standardnih zaštitnih naočala s bočnim štitnicima.



Simbol upozorenja



Zajamčena razina snage zvuka. Emisija buke u okruženju u skladu je sa smjernicama Europske unije.



Nosite zaštitu za oči.



Nosite zaštitu za glavu.



Ruke i stopala držite dalje od alata za rezanje.



Nosite zaštitne rukavice



Bluetooth®

IPX5 Zaštita od mlaza vode

.../min U minuti



Radi smanjenja opasnosti od ozljeda korisnik treba pročitati korisnički priručnik.



Radi izbjegavanja strujnog udara ne radite u opsegu od 15 m od nadzemnih električnih vodova. Doticaj s električnim vodovima ili korištenje u njihovoj blizini može prouzročiti ozbiljne ozljede ili smrtonosni električni udar.



Ovaj proizvod je u skladu s važećim direktivama EU.



Ovaj proizvod je u skladu s važećim zakonodavstvom UK.



Otpadni električni proizvodi ne smiju se odlagati s otpadom iz kućanstva. Odnosite ih u ovlaštenu centar za recikliranje.



Istosmjerna struja

V Napon

mm Milimetar

$n_0$  Brzina bez opterećenja

HR

**NAPOMENA:** Riječ i logotipi Bluetooth® registrirani su zaštitni znakovi u vlasništvu tvrtke Bluetooth SIG, inc. i svako korištenje takvih oznaka od strane EGO-a je pod licencom.

## TEHNIČKI PODACI

Nazivni napon	56 V	
$n_0$	Nisko: 1600 /min Srednje: 1800 /min Visoko: 2000 /min	
Duljina reza	530 mm	
Kapacitet rezanja	28 mm	
Težina (bez baterijskog paketa, štitnika oštrice)	4,8 kg	
Preporučena radna temperatura	0°C-40°C	
Preporučena temperatura skladištenja	-20°C-70°C	
Preporučena temperatura punjenja	5°C-40°C	
Izmjerena razina zvučne snage $L_{WA}$	101 dB(A) K=1,1 dB(A)	
Razina zvučnog tlaka ne mjestu rada $L_{PA}$	81 dB(A) K=1,1 dB(A)	
Zajamčena razina zvučne snage $L_{WA}$ (izmjereno u skladu s 2000/14/EZ)	102 dB(A)	
Vibracija $a_h$	Prednja drška	3,9 m/s <sup>2</sup> K=1,5 m/s <sup>2</sup>
	Stražnja drška	3,5 m/s <sup>2</sup> K=1,5 m/s <sup>2</sup>

- Deklarirane ukupne vrijednosti vibracija izmjerene su u skladu sa standardnom metodom ispitivanja i mogu se koristiti za usporedbu jednog alata s drugim.
- Deklarirane ukupne vrijednosti vibracija mogu se koristiti i u preliminarnoj procjeni izloženosti.

**OBAVIJEST:** Emisija vibracija tijekom aktualnog korištenja električnog alata može se razlikovati od deklarirane vrijednosti u kojoj se alat koristi; Radi zaštite rukovatelja korisnik treba nositi rukavice i štitnike za uši u aktualnim uvjetima korištenja.

## OPIS

### UPOZNAJTE SVOJE ŠKARE ZA ŽIVICU (sl. A1)

1. Naramenica
2. Vratilo
3. Štitnik za ruku

4. Prednja drška
5. Indikator statusa baterije
6. Indikator brzine
7. Bluetooth® indikator
8. Gumb načina brzine
9. Stražnja drška
10. Sklopka okidača
11. Ručica za otključavanje
12. Omča naramenice
13. Pomoćna ručka
14. Ručica za otpuštanje
15. Drška za reguliranje kuta noža
16. Zapor
17. Štitnik vrha
18. Nož
19. Nosač noža
20. Šesterokutni ključ
21. Navlaka za nož
22. Gumb za oslobađanje baterije
23. Zasun

## POPIS PAKIRANJA (SL. A1)

## SASTAVLJANJE

**⚠ UPOZORENJE:** Ako je bilo koji dio oštećen ili nedostaje, nemojte upotrebljavati proizvod dok se ne zamijene dijelovi. Upotreba proizvoda na kojemu nedostaju dijelovi ili su oštećeni, može dovesti do ozbiljne tjelesne ozljede.

**⚠ UPOZORENJE:** Ne pokušavajte obavljati preinake na ovom proizvodu ili raditi dodatnu opremu koja nije preporučena za uporabu s ovim proizvodom. Sve takve izmjene ili preinake predstavljaju nepropisnu uporabu i mogu rezultirati opasnim stanjima koja mogu dovesti do mogućih teških tjelesnih ozljeda.

**⚠ UPOZORENJE:** Kako biste spriječili slučajno pokretanje koje može prouzročiti teške tjelesne ozljede, baterijski modul uvijek uklonite iz stroja kada sastavljate dijelove.

### POSTAVLJANJE I PODEŠAVANJE POMOĆNOG RUKOHVATA

1. Zaustavite rad motora i izvadite baterijski modul.

- Otpustite i uklonite ručicu za brzo oslobađanje, stezni blok i krilnu maticu s pomoćnog rukohvata (Sl. B1)

B-1	Pomoćna ručka	B-3	Krilna matica
B-2	Ručica za brzo oslobađanje	B-4	Blok za stezanje

- Gurnite pomoćnu ručku na vratilo između omče naramenice i prednje ručke. Zatim umetnite stezni blok u utor za ručku (sl. B2).
- Postavite ručicu za brzo oslobađanje i zategnite krilnu maticu. Pobrinite se da je pomoćna ručka okrenuta prema gore i usmjerena prema gornjem dijelu stražnje ručke (sl. B3).
- Povucite ručicu za brzo oslobađanje prema gore kako biste pomaknuli/zakrenuli pomoćnu ručku u udoban radni položaj (sl. B4).
- Aktivirajte ručicu za brzo oslobađanje kako biste učvrstili pomoćnu ručku na mjesto.

## POSTAVLJANJE RAMENE TRAKE

Pritisnite karabiner naramenice kako biste ga otvorili i pričvrstite ga na omču naramenice (sl. C1).

Postoje dva načina za oslobađanje naramenice. Skinite ju izravno s ramena (sl. C2) ili pritisnite karabiner i odvojite ju od omče naramenice (sl. C3).

Kada nosite naramenicu, nijedno drugo nosivo sredstvo ne smije ometati otpuštanje i uklanjanje naramenice.

**⚠ UPOZORENJE:** U slučaju nužde, naramenicu odmah skinite s ramena, bez obzira na koji je način postavljena. Ne biste trebali istodobno koristiti jednostruku i dvostruku traku za rame.

## RASKLAPANJE I SKLAPANJE REZNIH NOŽEVA

### Za rasklapanje

- Provjerite je li navlaka za nož na mjestu i je li baterijski modul uklonjen iz šišača živice.
- Pritisnite donji dio štitnika za ruku natrag prema pomoćnoj ručki kako biste oslobodili štitnik vrha od potpornog bloka na štitniku za ruku (sl. D1).
- Pritisnite i držite ručicu za oslobađanje, zakrenite dršku za reguliranje kuta noža kako biste rasklopili rezne noževe iz položaja za skladištenje u željeni položaj za rezanje (sl. D1, D2).

D-1	Štitnik vrha	D-4	Zatik za fiksiranje
D-2	Potporni blok	D-5	Zapor

D-3	Štitnik za ruku		
-----	-----------------	--	--

- Otpustite ručicu za oslobađanje. Zvučni klik označava da je zatik za fiksiranje ukopčan u jedan od zapora.

### Za sklapanje (sl. D3)

- Provjerite je li navlaka za nož na mjestu i je li baterijski modul uklonjen iz šišača živice.
- Pritisnite i držite ručicu za oslobađanje, zakrenite dršku za reguliranje kuta noža kako biste sklopili rezne noževe uz vratilo.
- Otpustite ručicu za oslobađanje.
- Pritisnite donji dio štitnika za ruku natrag prema pomoćnoj ručki kako biste omogućili da štitnik vrha uđe, zatim otpustite štitnik za ruku kako biste osigurali da štitnik vrha leži na potpornom bloku.

## PODEŠAVANJE KUTA REZNIH NOŽEVA (SL. E)

Kut reznih noževa može se podesiti na 3 različita položaja GORE i 6 položaja DOLJE, kako bi se postigao pravilan radni položaj. Prilagodite glavu za rezanje u prikladni radni položaj prije upotrebe šišača živice.

- Provjerite je li navlaka za nož na mjestu i je li baterijski modul uklonjen iz šišača živice.
- Pritisnite i držite ručicu za oslobađanje, zakrenite dršku za reguliranje kuta noža kako biste zakrenuli rezne noževe u željeni položaj za rezanje (sl. D2).
- Otpustite ručicu za oslobađanje. Zvučni klik označava da je zatik za fiksiranje ukopčan.

**OBAVIJEST:** Provjerite i pobrinite se da je zatik za fiksiranje čvrsto ukopčan u jedan od zapora

## RAD

**UPOZORENJE:** Ne režite u blizini električnih vodova, električnih kabela ili drugih električnih izvora. Ako se noževi zaglave u električni kabel ili vod, NE DIRAJTE NOŽEVE ILI NEIZOLIRANO VRATILO! ONI MOGU POSTATI ELEKTRIČNO VODLJIVI I VRLO OPASNI. Škare za živicu nastavite držati za izoliranu stražnju dršku ili ih na siguran način položite na tlo i dalje od sebe. Prije oslobađanja noževa od električnog voda ili kabela, isključite električno napajanje oštećenog voda ili kabela. Kontakt s nožem, drugim vodljivim dijelovima šišača živice ili električnim kablom ili vodovima pod naponom može rezultirati smrću ili teškim ozljedama uslijed strujnog udara.

**⚠ UPOZORENJE:** Nemojte biti nepažljivi zato što ste upoznati s načinom rada proizvoda. Zapamtite da je

samo jedan djelić sekunde nepažnje dovoljan za nastanak tjelesne ozljede.

**⚠ UPOZORENJE:** Nosite zaštitu za oči s bočnim štitnicima i zaštitu za sluh. Nepostupanje u skladu s tim može rezultirati odbacivanjem predmeta u oči i drugim mogućim teškim ozljedama.

**⚠ UPOZORENJE:** Kako biste spriječili slučajno pokretanje koje bi moglo prouzročiti teške tjelesne ozljede, prije montiranja dijelova, podešavanja, čišćenja ili nekorištenja, uklonite baterijski modul iz alata.

**⚠ UPOZORENJE:** Nemojte upotrebljavati priključke ili pribor koje nije preporučio proizvođač ovog proizvoda. Upotreba nastavaka ili pribora koji nije preporučan, može dovesti do ozbiljnih tjelesnih ozljeda.

Prije svake upotrebe, pregledajte da na stroju nema oštećenih, nedostajućih ili olabavljenih dijelova kao što su vijci, matice i poklopci. Čvrsto pritegnite sve elemente za pričvršćenje i kapice i ne upotrebljavajte proizvod dok se svi dijelovi koji nedostaju ili oštećeni dijelovi, ne zamijene.

## PRIMJENE

Proizvod se smije upotrebljavati na kiši.

Ovaj proizvod možete koristiti za rezanje niske i visoke živice, grmlja i sličnih materijala s promjerom grana manjim od  $\varnothing 28$  mm.

**OBAVIJEST:** Stroj se smije upotrebljavati samo za prethodno opisanu namjenu. Svaka druga uporaba smatrat će se nepropisnom uporabom.

## UKLANJANJE/POSTAVLJANJE NAVLAKE ZA NOŽ (sl. F)

**⚠ UPOZORENJE:** Koristite zaštitne rukavice prilikom uklanjanja ili postavljanja navlake za nož. Budite oprezni s nožem i zaštitite ruke od ozljeda.

1. Šišač živice isporučuje se s postavljenom navlakom za nož. Prije upotrebe skinite navlaku za nož i uklonite je.
2. Nakon uporabe i prije skladištenja ili transporta šišača živice, očistite nož i navucite navlaku na njega, pokrijte cijelu dužinu noža i pobrinite se da otvorena strana bude okrenuta prema gore.

## PRIČVRŠČIVANJE/ODVAJANJE BATERIJSKOG MODULA

Upotrebljavajte samo s baterijskim modulima i punjačima tvrtke EGO navedenima na sl. A2.

**NAPOMENA:** Baterijski modul napunite do kraja prije prve uporabe.

## Pričvršćivanje (sl. G1)

Poravnajte izbočine baterije s utorima za postavljanje u priključku za bateriju stroja i pritisnite baterijski modul tako da sjedne na mjesto.

## Odvajanje (sl. G2)

Pritisnite gumb za oslobađanje baterije i baterijski modul će se odvojiti od zasuna.

**⚠ UPOZORENJE:** Prije pritiska gumba za oslobađanje baterije, uvjerite se jesu li vaša stopala, djeca i domaće životinje na sigurnoj udaljenosti. Ako baterijski modul ispadne, može doći do teških ozljeda. NEMOJTE vaditi baterijski modul kada ste u povišenom položaju.

## DRŽANJE STROJA

Šišač živice držite s jednom rukom na stražnjoj ručki, a drugom rukom na prednjoj ili pomoćnoj ručki (sl. H1, H2).

**⚠ UPOZORENJE:** Uvijek držite obje ruke na rukohvatima škara za živicu. Ni u kojem slučaju nemojte jednom rukom držati žbunje, a drugom upotrebljavati šišač živice. Zanimarivanje ovog upozorenja može rezultirati teškim ozljedama.

## POKRETANJE/ZAUSTAVLJANJE STROJA

Prije upotrebe, uklonite navlaku za nož i držite šišač objema rukama - jednom za stražnju, a drugom za prednju ručku. Zatim provjerite držanje i ravnotežu, uspravan položaj tijela i propisnu razdaljinu za rezanje. Pobrinite se da rezni nož ne dodiruje tlo ili druge predmete.

## Pokretanje (sl. J)

1. Pomaknite ručicu za otključavanje prema naprijed, a zatim pritisnite sklopku okidača za pokretanje.
2. Što je sklopka okidača više pritisnuta, to je veća brzina. Prilagodite brzinu zadatku.

**OBAVIJEST:** Motor se pokreće samo kada se istodobno ručica za otključavanje pomakne naprijed i pritisne sklopka okidača.

## Zaustavljanje

Pomaknite stroj dalje od područja rezanja i otpustite sklopku okidača da biste ga zaustavili.

**⚠ UPOZORENJE:** Za vrijeme prekida rada i nakon završetka rada izvadite baterijski modul iz stroja.

## PROMJENA NAČINA BRZINE (SL. K)

Stroj ima tri načina brzine. Svaki put kada pritisnete sklopku načina brzine, brzina će se promijeniti.

Indikator brzine prikazat će status aktivne brzine: Jedno svjetlo za malu brzinu, dva svjetla za srednju brzinu, tri svjetla za veliku brzinu. Način niske brzine omogućuje bolje upravljanje strojem i duže vrijeme rada po punjenju.

**OBAVIJEST:** Način brzine može se postaviti prije uključivanja stroja ILI tijekom rada.









Kada se stroj ponovno pokrene nakon pauze, način brzine vratit će se na prethodnu brzinu.

K-1	Indikator brzine	K-3	Gumb načina brzine
-----	------------------	-----	--------------------

K-2	Bluetooth® indikator	K-4	Indikator statusa baterije
-----	----------------------	-----	----------------------------

## INDIKATOR STATUSA BATERIJE I INDIKATOR BRZINE (SL. K)

Indikator statusa baterije prikazuje razinu napunjenosti i radni status baterijskog modula, a indikator brzine prikazuje radni status stroja kao što je prikazano na donjoj tablici. Indikator statusa baterije i indikator brzine svijetlit će kada se stroj pokrene ILI kada se pritisne gumb načina brzine.

Indikatorska svjetla		Značenje
Indikator statusa baterije	Stalno svijetli zeleno	 Razina napunjenosti baterije od 20% do 100%
	Trepće zeleno	 Razina napunjenosti baterije od 10% do 20%
	Stalno svijetli crveno	 Razina napunjenosti baterije manja od 10%
	Trepće crveno	 Baterijski modul skoro je ispražnjen i potrebno ga je odmah napuniti.
	Stalno svijetli narančasto	 Baterijski modul je pregrijan. Hladite komplet baterija dok se temperatura ne spusti ispod 67 °C. Pogledajte „ <b>Zaštita baterije od visoke temperature</b> ” u nastavku
	Naizmjenice trepće crveno/zeleno	 Greška elektronike baterijskog modula. Zamijenite baterijski modul ili se obratite centru za korisničku podršku tvrtke EGO. Pogledajte „ <b>Zaštita od grešaka elektronike baterije</b> ” u nastavku.
Indikator brzine (ilustracije pokazuju veliku brzinu)	Stalno svijetli zeleno	 Stroj radi ispravno.
	Stalno svijetli narančasto	 Stroj je pregrijan. Hladite stroj dok temperatura ne padne ispod 80 °C. Pogledajte „ <b>Zaštita stroja od visoke temperature</b> ” u nastavku.
	Trepće narančasto	 Stroj je preopterećen. Pogledajte „ <b>Zaštita od preopterećenja stroja</b> ” u nastavku.



### Zaštita baterije od visoke temperature

Ako temperatura baterije prelazi 70 °C tijekom rada, krug zaštite od temperature odmah će isključiti stroj kako bi zaštitio baterijski modul od oštećenja pregrijavanjem. Indikator statusa baterije svijetlit će stalno narančasto. Otpustite okidač i pričekajte da se pregrijava baterija ohladi i indikator postane zelen, a zatim ponovno pokrenite stroj.

### Zaštita od grešaka elektronike baterije

Kada dođe do greške elektronike baterije, indikator statusa baterije naizmjenice će treptati crveno/zeleno i stroj će se isključiti za 3 s. Zamijenite baterijski modul ili se obratite centru za korisničku podršku tvrtke EGO.

### Zaštita od preopterećenja stroja

Stroj ima ugrađenu zaštitu kruga od preopterećenja. Kada je stroj preopterećen, motor će se zaustaviti i indikator brzine će treptati narančasto. Izvadite baterijski modul iz stroja, zatim ga ponovno pričvrstite i ponovno pokrenite stroj. Smanjite opterećenje stroja, izbjegavajte predugu ili preveliku liniju rezanja ili rezanje teškog/drvenastog grmlja.

### Zaštita stroja od visoke temperature

Ako temperatura stroja prelazi 90 °C tijekom rada, krug zaštite od temperature odmah će isključiti stroj, za zaštitu od oštećenja od pregrijavanja. Indikator brzine će svijetliti stalno narančasto. Otpustite okidač i pričekajte da se pregrijava stroj ohladi i da indikator brzine postane zelen, a zatim ponovno pokrenite stroj.

### TEHNOLOGIJA KOMUNIKACIJE

Za informacije o našoj cjelokupnoj ponudi povezanih proizvoda i usluga, uključujući upute za povezivanje, skenirajte QR kod u nastavku ili posjetite [www.egopowerplus.eu/connect](http://www.egopowerplus.eu/connect).



### UPOTREBA ŠIŠAČA ŽIVICE

**⚠ UPOZORENJE:** Nemojte predugu rezati bez prestanka i nemojte rezati gusto grmlje. U protivnom bi se mogli saviti i usporiti noževi, zbog čega će opasti učinkovitost rezanja.

**⚠ UPOZORENJE:** Držite ruke podalje od noževa kako se ne biste teško ozlijedili. Nemojte pokušavati odstraniti odrezani materijal niti nemojte držati materijal dok se noževi kreću. Prije čišćenja zaglavljenog materijala iz noževa, provjerite jesu li se noževi potpuno zaustavili i jeste li izvadili baterijski modul. Prilikom podizanja ili držanja uređaja nemojte hvatati gole rezne noževe ili rezne bridove.

**⚠ UPOZORENJE:** Prije svake uporabe očistite radno područje. Uklonite predmete kao što su kabeli, svjetiljke, žice i užad koji se mogu zaglaviti u reznom nožu i tako povećati opasnost od teških tjelesnih ozljeda.

**OBAVIJEST:** Kada režete novoizrasle grančice, koristite široke pokrete kao da kosite tako da grančice ulaze izravno u rezni nož. Kada režete starije raslinje, za rezanje debljih grančica bit će dovoljan pokret kao da pilite. Ako želite odrezati najprije velike grane, predlažemo da koristite ručnu pilu ili pilu za podrezivanje.

### Rezanje blizu tla

1. Postavite rezne noževe na odgovarajući kut.
2. Zamahujte šišačem živice u luku prema desno i lijevo i nemojte polagati rezni nož na tlo (sl. L).

### Rezanje bočne strane živice (sl. M1, M2)

1. Postavite rezne noževe na odgovarajući kut.
2. Lagano zamahujte šišačem živice u luku prema gore i dolje dok se krećete uz živicu.

### Rezanje vrha živice (sl. N)

1. Rezne noževe držite pod kutom od 0° do 10° u odnosu na vrh živice.
2. Zakrenite šišač živice vodoravno i u luku dok izvodite rez.

### Rezanje iznad glave (sl. P1, P2)

1. Postavite rezne noževe točno na odgovarajući kut.
2. Držite šišač živice i polako ga zamahujte u luku da biste maksimalno iskoristili njegov doseg.

**UPOZORENJE:** Svaki radni položaj iznad glave je naporan. Da biste smanjili rizik od nezgoda, radite na takvim mjestima samo kratka vremenska razdoblja. Postavite kut noževa do maksimuma tako da se stroj može držati u nižem, manje naporom položaju, a pritom osiguravajući odgovarajući doseg.

## ODRŽAVANJE

**⚠ UPOZORENJE:** Pri servisiranju koristite samo identične zamjenske dijelove. Korištenje drugih dijelova može izazvati opasnost ili prouzročiti oštećenje proizvoda. Radi sigurnosti i pouzdanosti, sve popravke treba obavljati kvalificirani servisni tehničar.

**⚠ UPOZORENJE:** Radi izbjegavanja teških tjelesnih ozljeda, pri čišćenju ili obavljanju podešavanja komplet baterija uvijek izvadite iz proizvoda.

**⚠ UPOZORENJE:** Nož je oštar. Prilikom rukovanja sklopom noža nosite zaštitne rukavice koje se ne klizu, za teške radne uvjete. Ne stavljajte ruke ili prste između oštrica noža ili na bilo koje mjesto gdje bi moglo doći do štipanja ili rezanja. NIKADA nemojte dodirivati nož ili servisirati uređaj dok je postavljena akumulatorska baterija.

### ČIŠĆENJE

- Za uklanjanje ostataka sa svih otvora za zrak i s reznog noža koristite meku četku.
- Da biste uklonili smolu i druge ljepljive ostatke, poprsakajte nož otapalom za smolu. Pokrenite motor kratko tako da se otapalo ravnomjerno rasporedi.
- Prebrišite površinu suhom krpom.

**⚠ UPOZORENJE:** Pri čišćenju plastičnih dijelova, izbjegavajte upotrebu otapala. Većina plastike podložna je oštećenju različitih vrsta komercijalnih otapala. Za uklanjanje nečistoće, prašine, ulja, masti i sl. koristite čiste krpe.

Sve servisne postupke na šišaču živice treba prepustiti stručnom osoblju servisa za šišač živice, osim postupaka za stavke navedene u ovim uputama za održavanje.

### OŠTRENJE NOŽEVA

Kad se učinak rezanja i ponašanje počnu pogoršavati, ponovno naoštrite oštrice. Preporučuje se da noževe naoštiri kvalificirani servisni tehničar.

**⚠ UPOZORENJE:** Šišač živice nemojte upotrebljavati sa zatupljenim ili oštećenim noževima. To može dovesti do preopterećenja i dat će nezadovoljavajuće rezultate u radu.

### PODMAZIVANJE NOŽEVA (sl. Q)

Podmažite nož šišača živice laganim strojnim uljem nakon svake upotrebe kako bi uređaj dobro i dugotrajno radio.

1. Izvadite komplet baterija iz škara za živicu.
2. Položite šišač živice na ravnu površinu. Nanesite lagano strojno ulje duž ruba gornjeg noža.

**⚠ UPOZORENJE:** Ako koristite šišač živice dulje vrijeme, preporučuje se da napravite pauzu i izvaditi bateriju, kako biste podmazali nož.

**⚠ UPOZORENJE:** Ako su gornji noževi potpuno poravnati s donjim, pokrenite šišač živice, a zatim ga zaustavite kako biste pomaknuli noževe prije podmazivanja.

**⚠ UPOZORENJE:** Šišač živice nemojte upotrebljavati sa zatupljenim ili oštećenim noževima. To može dovesti do preopterećenja i nezadovoljavajućih rezultata u radu.

### PODMAZIVANJE PRIJENOSNIKA

Za najbolji rad i duži vijek trajanja podmažite prijenosnik posebnim mazivom (4-5 ml svaki put) nakon svakih 50 h rada.

Posebno mazivo mora zadovoljavati sljedeće zahtjeve:

1. Pripada uz DIN51818: NLGI-2 stupanj koničnog prodiranja.
2. Sastoji se od razrjeđivača s poliureom i sintetičkog ulja za podmazivanje.
3. Izvrsna svojstva na nižim temperaturama, EP, mehaničko smicanje, abrazivna otpornost i svojstva oksidacijske stabilnosti.
4. Radna temperatura mora biti u rasponu od -40~180 °C.

Uklonite bateriju i vijke za fiksiranje (sl. R1, R2, R3).

**⚠ UPOZORENJE:** Upotrijebite šesterokutni ključ od 5 mm (nije uključen) za rukovanje vijcima za fiksiranje 1 – 4, koristite priloženi šesterokutni ključ za uklanjanje vijka za fiksiranje 5.

Podmažite prijenosnik kroz rupu za ulje.

R-1	Vijak za fiksiranje 1	R-4	Vijak za fiksiranje 4
R-2	Vijak za fiksiranje 2	R-5	Vijak za fiksiranje 5
R-3	Vijak za fiksiranje 3		

**⚠ UPOZORENJE:** Vijak za fiksiranje 4 ne smije se izgubiti. Rad stroja bez njega može dovesti do ozljede korisnika. Prije upotrebe stroja obavezno ga učvrstite na mjesto.

### TRANSPORT I SKLADIŠTENJE

- Obavezno postavite navlaku za nož prije skladištenja ili transporta. Budite oprezni kako biste izbjegli oštre zube oštrice. Za uštedu prostora sklopote šišač živice u položaj za skladištenje (pogledajte sl. D1).

- Šišač živice temeljito očistite prije skladištenja.
- Šišač živice pohranite na suhom mjestu koje nije dostupno djeci.
- Držite ga dalje od korozivnih sredstava kao što su vrtno kemikalije i soli za odleđivanje.

#### Zaštita okoliša



Električnu opremu, iskorištenu bateriju i punjač ne odlažite u otpad iz kućanstva!

Ovaj proizvod odnesite u ovlaštenu centar za reciklažu i time omogućite odvojeno sakupljanje. Električne alate potrebno je vratiti u ekološki prihvatljiv pogon za reciklažu.

## RJEŠAVANJE PROBLEMA

PROBLEM	UZROK	RJEŠENJE
Škare za živicu ne rade.	<ul style="list-style-type: none"> <li>■ Komplet baterija nije učvršćen na šišač živice.</li> <li>■ Nema električnog kontakta između šišača živice i baterijskog modula.</li> <li>■ Baterijski modul je ispražnjen.</li> <li>■ Baterijski modul je prevruć. Pogledajte poglavlje „<b>Zaštita baterije od visoke temperature</b>”.</li> <li>■ Šišač živice je prevruć. Pogledajte poglavlje „<b>Zaštita stroja od visoke temperature</b>”.</li> <li>■ Šišač živice koristi se na niskim temperaturama.</li> <li>■ Ručica za otključavanje i sklopka okidača nisu pritisnute istovremeno.</li> <li>■ Nož je zaglavljen.</li> <li>■ Greška elektronike baterijskog modula. Pogledajte poglavlje „<b>Zaštita od grešaka elektronike baterije</b>” u nastavku.</li> </ul>	<ul style="list-style-type: none"> <li>■ Pričvrstite komplet baterija na šišač živice.</li> <li>■ Izvadite baterijski modul, provjerite kontakte i ponovno stavite baterijski modul.</li> <li>■ Napunite baterijski modul.</li> <li>■ Uklonite baterijski modul i hladite ga dok temperatura ne padne ispod 67 °C.</li> <li>■ Uklonite baterijski modul i hladite šišač živice dok temperatura ne padne ispod 80 °C.</li> <li>■ Stavite baterijski modul i stroj na sobnu temperaturu (iznad 0 °C) i napunite baterijski modul do kraja. Ako stroj i dalje ne radi obratite se servisnom centru tvrtke EGO.</li> <li>■ Pomaknite ručicu za otključavanje prema naprijed i istovremeno pritisnite sklopku okidača.</li> <li>■ Izvadite baterijski modul iz stroja, oprezno uklonite zapreku, a zatim vratite baterijski modul i ponovno pokrenite stroj.</li> <li>■ Zamijenite baterijski modul ili se obratite centru za korisničku podršku tvrtke EGO.</li> </ul>
Prekomjerne vibracije ili buka.	<ul style="list-style-type: none"> <li>■ Suhi ili korodirani noževi.</li> <li>■ Noževi ili držač noža su savijeni.</li> <li>■ Savijeni ili oštećeni zupci.</li> <li>■ Olabavljeni vijci.</li> </ul>	<ul style="list-style-type: none"> <li>■ Podmažite noževe prema uputama u odjeljku „<b>PODMAZIVANJE NOŽEVA</b>” u ovom priručniku.</li> <li>■ Zamijenite novim držačem noža. Za zamjenske dijelove obratite se ovlaštenom servisnom centru tvrtke EGO.</li> <li>■ Zamijenite novim nožem. Za zamjenu noža obratite se ovlaštenom servisnom centru tvrtke EGO.</li> <li>■ Provjerite sve labave vijke. Upotrijebite podesivi ključ i priloženi šesterokutni ključ za zatezanje labavih vijaka.</li> </ul>



## JAMSTVO

### PRAVILA U VEZI JAMSTVA PROIZVOĐAČA EGO

Cjelokupne uvjete i odredbe jamstvene politike proizvođača EGO potražite na internetskoj stranici [egopowerplus.eu](http://egopowerplus.eu).

HR

## სრულად გაეცანით ინსტრუქციას!



### გაეცანით მომხმარებლის ინსტრუქციას

**⚠ გაფრთხილება:** ხელსაწყოს უსაფრთხოდ და გამართულად მუშაობისთვის საჭიროა მისი ყველა შეკეთება და ნაწილის შეცვლა შესრულდეს კვალიფიციური ტექნომასხურების ტექნიკოსის მიერ.

**⚠ გაფრთხილება:** მოწყობილობის გამოყენებამდე ყურადღებით გაეცანით აღნიშნულ სახელმძღვანელოში მოცემულ უსაფრთხოების წესებს, მათ შორის ყველა უსაფრთხოების სიმბოლოს, როგორცაა „საშიშროება“, „გაფრთხილება“ და „ყურადღება“. ქვემოთ ჩამოთვლილი მითითებების შესრულებლობამ შეიძლება გამოიწვიოს დენის დარტყმა, ხანძარი და/ან სხეულის სერიოზული დაზიანება.

შეინახეთ ყველა გაფრთხილება და ინსტრუქცია სამომავლოდ გამოსაყენებლად.

## უსაფრთხოების სიმბოლოები

**⚠ გაფრთხილება:** ელექტრო ხელსაწყოს გამოყენებისას შესაძლოა უცხო სხეულის თვალის მიდამოში მოხვედრა, რამაც შესაძლოა გამოიწვიოს თვალის მნიშვნელოვანი დაზიანება. ელექტრო ხელსაწყოს გამოყენებამდე აუცილებლად მიირჩეთ უსაფრთხოების თვალსაფარი ან სათვალე სახის გვერდითა ნაწილების და მთლიანი სახის დამცავი ეკრანით, საჭიროების შემთხვევაში. ჩვენ რეკომენდაციას ვუწევთ ფართო ხედვის უსაფრთხოების ნიღაბს სათვალეებთან ერთად ან სტანდარტულ გვერდითა დაცვის მქონე უსაფრთხოების სათვალეებთან ერთად გამოსაყენებლად.



სიგნალი საფრთხის შესახებ



დაზიანების რისკის შესამცირებლად მომხმარებელმა უნდა წაიკითხოს მომხმარებლის სახელმძღვანელო.



გარანტირებული ხმის სიმძლავრის დონე. გარემოში ხმაურის გავრცელების დონე ევროკავშირის დირექტივის შესატყვისია.



ელექტრული დენის დარტყმის ასარიდებლად არ ამუშაოთ ხელსაწყო 15 მ-ის მახლობლობაში ჰაერში გაჭიმულ დენის სადენებთან. ხელსაწყოს გამოყენებისას დენის გადაძვინვა ხაზებთან მისმა შეხებამ შესაძლოა გამოიწვიოს სერიოზული ზიანი ან ფატალური ელექტრული შოკი.



გაიკეთეთ თვალის დამცავი



მოწყობილობა შეესაბამება EC-ის მოქმედ რეგულაციებს.



გაიკეთეთ თავის დამცავი საშუალება



აღნიშნული პროდუქტი აკმაყოფილებს გაერთიანებული სამეფოს კანონმდებლობით დადგენილ მოთხოვნებს. ელექტრო პროდუქტის ნარჩენები არ გადაყაროთ საყოფაცხოვრებო ნარჩენებთან ერთად. წაიღეთ შესაბამის გადამამუშავებელ საწარმოში.



მორიდეთ ხელები და ფეხები მჭრელ ნაწილებს.



KA



ჩაიცვით დამცავი ხელთათმანები

მულტიმიტრი



Bluetooth®

V ძაბვა

IPX5 წყლის ჰავლისგან დაცვა

მმ მილიმეტრი

.../წთ. წუთში

n<sub>0</sub> დაუტვირთავი სიჩქარე

**შენიშვნა:** Bluetooth® სიტყვის ნიშანი და ლოგოები რეგისტრირებული სავაჭრო ნიშნებია, რომლებიც Bluetooth SIG, inc. ეკუთვნის და EGO-ს მიერ ასეთი ნიშნების ნებისმიერი გამოყენება ლიცენზირებულია.

## სპეციფიკაციები

ნომინალური ძაბვა	56 ვოლტი	
n <sub>0</sub>	დაბალი: 1600 /წთ საშუალო: 1800 /წთ მაღალი: 2000 /წთ	
ჭრის სიგრძე	530 mm	
ჭრის უნარი	28 mm	
წონა (აკუმულატორისა და დანის შალითას გარეშე)	4,8 kg	
რეკომენდებული საექსპლუატაციო ტემპერატურა	0°C-40°C	
რეკომენდებული დასაწყობების ტემპერატურა	-20°C-70°C	
რეკომენდებული დამუხტვის ტემპერატურა	5°C-40°C	
გაზომილი ხმის სიმძლავრის დონე L <sub>WA</sub>	101 დბ(A) K=1,1 დბ(A)	
ბგერის წნევის დონე სამუშაო პოზიციებში L <sub>PA</sub>	81 დბ(A) K = 1,1 დბ(A)	
გარანტირებული ხმის სიმძლავრის დონე L <sub>WA</sub> (2000/14/EC რეგულაციის მიხედვით)	102 დბ(A)	
ვიბრაცია a <sub>h</sub>	წინა სახელური	3,9 მ/წმ <sup>2</sup> K=1,5 მ/წმ <sup>2</sup>
	უკანა სახელური	3,5 მ/წმ <sup>2</sup> K=1,5 მ/წმ <sup>2</sup>

■ მითითებული ვიბრაციის სრული სიდიდე გაზომილია სტანდარტული ტესტირების მეთოდის გამოყენებით და შესაძლოა გამოყენებულ იქნას ერთი მოწყობილობის მეორესთან შედარებისას;

■ მითითებული ვიბრაციის სრული სიდიდე ასევე შესაძლოა გამოყენებულ იქნას ზემოქმედების წინასწარი შეფასებისას.

**⚠ გაფრთხილება:** ელექტრო ხელსაწყოს ფაქტობრივი გამოყენებისას ვიბრაციის ემისია შესაძლოა განსხვავდებოდეს მითითებული სიდიდისგან; მომხმარებელმა მოწყობილობით სარგებლობისას საჭიროა გამოიყენოს ხელთათმანები და სმენის დამცავი საშუალებები.

## აღწერა

### შეისწავლეთ თქვენი ბუჩქის საკრეჭი (ნახ. A1)

1. მხარზე ჩამოსაკიდი ღვედი
2. ლილვი
3. ხელის დამცავი
4. წინა სახელური
5. აკუმულატორის სტატუსის ინდიკატორი
6. სიჩქარის ინდიკატორი
7. Bluetooth® ინდიკატორი
8. სიჩქარის რეჟიმის დილაკი
9. უკანა სახელური
10. ტრიგერული გადამრთველი
11. ჩამკეტი ენაკი

KA

12. მხარზე ჩამოსაკიდი ღვედის მარყუჟი
13. დამხმარე სახელური
14. გადაბმულობის გამომრთველი ბერკეტი
15. დანის კუთხის სახელური
16. შეკავება
17. წვერის დამცავი
18. მჭრელი პირი
19. დანის დამჭერი
20. ექვსწახნაგა შლიცის გასაღები
21. დანის ბუდე
22. აკუმულატორის მოხსნის ღილაკი
23. ჩამკეტი

## შეუეთვის სია (ნახ. A1) ნაკრები

**▲ გაფრთხილება:** თუ რომელიმე ნაწილი დაზიანებულია ან დაკარგულია, არ ისარგებლოთ მოწყობილობით, სანამ ყველა ნაწილი არ შეიცვლება. დაზიანებული ან დაკარგული ნაწილების მქონე მოწყობილობით სარგებლობას შესაძლოა მოჰყვეს სერიოზული ზიანი.

**▲ გაფრთხილება:** არ სცადოთ ხელსაწყოს გადაკეთება ან ისეთი აქსესუარების შექმნა, რომლებიც არაა რეკომენდებული ამ ხელსაწყოსთვის. წებისმიერი მსგავსი ცვლილება ან მოდიფიკაცია არის მოწყობილობის არასათანადო გამოყენება და შესაძლოა წარმოქმნას სახიფათო მდგომარეობა, რომელმაც შესაძლოა გამოიწვიოს სერიოზული პირადი ზიანი.

**▲ გაფრთხილება:** უცაბედი ჩართვის გამოსარიცხად, რომელმაც შესაძლოა გამოიწვიოს სერიოზული პერსონალური ზიანი, ყოველთვის მოხსენით აკუმულატორი მოწყობილობას, როდესაც ხდება მისი ნაწილების აწყობა.

### დამატებითი სახელურის დამაგრება და გასწორება

1. გააჩერეთ მობტორი და მოხსენით აკუმულატორი.
2. მოუშვით და ამოიღეთ სწრაფი გამოთავისუფლების ბერკეტი, მომჭერი ბლოკი და ქანჩყურა დამხმარე

სახელურიდან  
(ნახ. B1).

B-1	დამხმარე სახელური	B-3	ქანჩყურა
B-2	სწრაფი გამოთავის-სუფლების ბერკეტი	B-4	დამჭერი ბლოკი

3. მიაწეით დამხმარე სახელურს ლილვზე მხრის ღვედას და წინა სახელურს შორის. შემდეგ ჩასვით მომჭერი ბლოკი სახელურის ნასვრეტში (ნახ. B2).
4. დაამაგრეთ სწრაფი გამოთავისუფლების ბერკეტი და ნაწილობრივ მოუჭირეთ ქანჩყურას საშუალებით. დარწმუნდით, რომ დამხმარე სახელური არის ზემოთკენ მოტრიალებული და მიმართულია უკანა სახელურის ზევითა ნაწილისკენ (ნახ. B3).
5. ასწიეთ სწრაფი გამოთავისუფლების ბერკეტი ზევით, რომ გადაადგილოთ / გადაატრიალოთ დამხმარე სახელური კომფორტულ სამუშაო მდგომარეობაში განსათავსებლად (ნახ. B4).
6. გამოიყენეთ სწრაფი გამოთავისუფლების ბერკეტი, დამხმარე სახელურის მყარად განსათავსებლად.

### მხარზე ჩამოსაკიდი ღვედის დამაგრება

დააჭირეთ ხელი ღვედის ჩამკეტს მის გასახსნელად და მიამაგრეთ იგი სამხრეთ ღვედის სამაგრის მარყუჟს (ნახ. C1).

ღვედის შეხსნის ორი გზა არსებობს: გადმოიღეთ იგი პირდაპირ მხრიდან (ნახ. C2) ან დაჭერით ჩამკეტს და გამოაერთეთ ღვედი ღვედის სამაგრის მარყუჟიდან (ნახ. C3).

ღვედის ტარების დროს არცერთმა სხვა სატარებელმა არ უნდა შეუშალოს ხელი ღვედის გახსნას და მოხსნას.

**▲ გაფრთხილება:** გაუთვალისწინებელი შემთხვევის დროს დაუყოვნებლივ მოიხსენით ღვედი მხრიდან, მიუხედავად იმისა თუ რა სახითაა დამაგრებული.

თქვენ არ უნდა გამოიყენოთ ერთდროულად ორივე, ერთმაგი და ორმაგი მხარზე სამაგრი ღვედი.



**მჭრელი პირების გაშლა და დაკეცვა**

**გასაშლელად**

1. დარწმუნდით, რომ დანის გარსაცმი ადგილზეა და აკუმულატორის ბლოკი ამოღებულია ბუჩქის საკრეჭიდან.
2. ხელის მცველის ქვედა ნაწილს მიაწეკით უკან დამხმარე სახელურისკენ, რათა წვერის დამცავი გამოთავისუფლოთ ხელის დამცავი ბლოკისგან (ნახ. D1).
3. დააჭირეთ და გააჩერეთ გამომშვები ბერკეტი, მოატრიალეთ დანის კუთხის სახელური შენახვის ადგილიდან სასურველ საჭრელ პოზიციამდე საჭრელი პირების გასაშლელად (ნახ. D1, D2).

D-1	წვერის დამცავი	D-4	ჩამკეტი წვირი
D-2	საყრდენი ბლოკი	D-5	შეკავება
D-3	ხელის დამცავი		

4. აუშვით გამოთავისუფლების ბერკეტი. დაწკაპუნების ხმა მიუთითებს იმაზე, რომ ჩამკეტი წვირი ჩამოვარდა ერთერთ საკეტში.

**დაკეცვა (ნახ. D3)**

1. დარწმუნდით, რომ დანის გარსაცმი ადგილზეა და აკუმულატორის ბლოკი ამოღებულია ბუჩქის საკრეჭიდან.
2. დააჭირეთ და გააჩერეთ გამოთავისუფლების ბერკეტი, მოაბრუნეთ დანის კუთხის სახელური, რომ საჭრელი პირები ჩამოვეკოთ ლილვის გვერდით.
3. აუშვით გამოთავისუფლების ბერკეტი.
4. ხელის დამცავს მიაწეკით უკან დამხმარე სახელურისკენ, რათა წვერის დამცავმა შემლოს შესვლა, შემდეგ აუშვით ხელის დამცავი, რათა წვერის დამცავი დაეყრდნოს საყრდენ ბლოკს.

**საჭრელი დანის კუთხის რეგულირება (სურ. E)**

საჭრელი პირების კუთხე შეიძლება დარეგულირდეს 3 განსხვავებულ პოზიციაზე ზევით მიმართული სახით და 6 პოზიციაზე ქვევით მიმართული სახით სათანადო სამუშაო პოზიციის მისაღწევად. დარეგულირეთ მჭრელი თავაკი სასურველ სამუშაო პოზიციამდე ბუჩქის საკრეჭის გამოყენებამდე.

1. დარწმუნდით, რომ დანის გარსაცმი ადგილზეა და აკუმულატორის ბლოკი ამოღებულია ბუჩქის საკრეჭიდან.
2. დააჭირეთ და გააჩერეთ გამომშვები ბერკეტი, მოაბრუნეთ დანის კუთხის სახელური, რომ საჭრელი პირები სასურველ საჭრელ პოზიციაზე გადაატრიალოთ (ნახ. D2).
3. აუშვით გამოთავისუფლების ბერკეტი. წკაპუნის ხმა მიუთითებს იმაზე, რომ ჩამკეტი წვირი ამოქმედდა.

**შენიშვნა:** შეამოწმეთ და დარწმუნდით, რომ ჩამკეტი წვირი საიმედოდ არის ჩასმული ერთ-ერთ ჩამკეტში

**ეესპლუატაცია**

**⚠ გაფრთხილება:** არასოდეს გაჭრათ ელექტრო გადაამცემი ხაზების, სადენების ან ელექტროენერჯის სხვა წყაროების მახლობლად. თუ დანა გაიჭედება რაიმე ელექტრო სადენს ან ხაზში, ხელი არ მოკიდოთ დანას ან იზოლაციის არ მქონე ლილვს! ისინი შესაძლოა გახდნენ დენის გამტარი და ძალიან სახიფათო. ხელი მოკიდეთ მხოლოდ ბუჩქის საკრეჭის იზოლირებულ უკანა სახელურს ან ფრთხილად და უსაფრთხოდ დადეთ მიწაზე თქვენგან მოშორებით. გამორთეთ დაზიანებული სადენის ან ხაზის ელექტროენერჯის წყარო, სანამ შეეცდებით დანის განთავისუფლებას სადენიდან ან კაბელიდან. დანასთან, ბუჩქის საკრეჭის სხვა გამტარ ნაწილებთან ან დენის სადენებთან და ხაზებთან კონტაქტმა შესაძლოა გამოიწვიოს სიკვდილი ელექტრო შოკით ან სერიოზული ფიზიკური ზიანი.

**⚠ გაფრთხილება:** შეეცადეთ მსგავსი პროდუქტის გამოყენების გამოცილებამ არ გამოიწვიოს თქვენი უგულისყურობა. დაიმახსოვრეთ, რომ უგულისყურობამ წამის მეთაფდშიც კი შესაძლოა მოგტანოთ სერიოზული ზიანი.

**⚠ გაფრთხილება:** ყოველთვის მორიგეთ გვერდითა ეკრანების მქონე უსაფრთხოების სათვალე, სმენის დამცავ საშუალებასთან ერთად. ამ ინსტრუქციის უგულებელყოფამ შესაძლოა გამოიწვიოს სხვადასხვა სხეულის თვალში მოხვედრა და სხვა შესაძლო სერიოზული ზიანი.

**KA**

**▲ გაფრთხილება:** უცაბედი ჩართვის გამოსარიცხად, რომელმაც შესაძლოა გამოიწვიოს სერიოზული პერსონალური ზიანი, ყოველთვის მოხსენით აკუმულატორი ხელსაწყოს, როდესაც ხდება მისი აწყობა, რეგულირება, წმენდა ან როდესაც არ ხდება ხელსაწყოს გამოყენება.

**▲ გაფრთხილება:** არ გამოიყენოთ სხვა ნებისმიერი ნაწილი, რომელიც არაა რეკომენდირებული ამ მოწყობილობის მწარმოებლის მიერ. არარეკომენდებული დასამაგრებელი ნაწილების ან აქსესუარების გამოყენებამ შესაძლოა მოგაყენოთ სერიოზული ზიანი.

ყოველი გამოყენების წინ შეამოწმეთ მთლიანი პროდუქტი, ხომ არ არის დაზიანებული, დაკარგული ან მოშვებული მისი ნაწილები, როგორცაა ხრახნები, ქანჭები, ჭანჭიკები, ხუფები და ა.შ. მჭიდროდ დაუჭირეთ ყველა სამაგრი და ხუფი და არ ამუშაოთ ეს ხელსაწყო, სანამ ყველა დაკარგული ან დაზიანებული ნაწილი არ შეიცვლება.

### გამოყენებები

პროდუქტის გამოყენება შესაძლებელია წვიმაში.

თქვენ შეგიძლიათ ამ ხელსაწყოს გამოყენება დაბალი და მაღალი ბუჩქის ღობეების, ჩირგვების, ბუჩქნარის და მსგავსი მასალის გასაკრეჭად, რომელთა ტოტების დიამეტრი 828 მმ-ზე ნაკლებია.

შენიშვნა: ხელსაწყოს გამოყენება შესაძლებელია მხოლოდ დანიშნულებებისამებრ. სხვა ნებისმიერი სახით გამოყენება ჩაითვლება, როგორც არასწორი გამოყენების შემთხვევა.

### დანის გარსაცმის მოხსნა/დამონტაჟება (სურ. F)

**▲ გაფრთხილება:** ყოველთვის გამოიყენეთ ხელთათმანები როდესაც აყენებთ ან ხსნით დანის გარსაცმს. უფრთხილდით დანას და დაიცავით ხელები, რათა არ დაიშავოთ ისინი დანის პირზე.

1. ბუჩქის საკრეჭი იგზავნება დაყენებული დანის გარსაცმით. გამოყენებამდე, გაასრიალეთ დანის გარსაცმი დანის კეხის გასწვრივ და მოხსენით იგი.
2. გამოყენების შემდეგ და ბუჩქის საკრეჭის შენახვამდე ან ტრანსპორტირებამდე,

გაწმინდეთ დანა და მთავრეთ გარსი დანაზე, დაფარეთ დანა მთელ სიგრძეზე და დარწმუნდით, რომ და მიახრეთ ზემოთაა მიმართული.

### აკუმულატორის ჩამაგრება/მოხსნა

**გამოიყენეთ მხოლოდ ნახ. A2-ში ჩამოთვლილი EGO-ს აკუმულატორის ბლოკები და დამტენები.**

**შენიშვნა: სრულად დატენით აკუმულატორის ბლოკი პირველ ჯერზე სარგებლობამდე.**

### მიმაგრება (ნახ. G1)

გაუსწორეთ აკუმულატორის სამაგრები მოწყობილობის ნასვრეტებს და გაასრიალეთ აკუმულატორი ხელსაწყოში, სანამ არ მოერგება თავის პოზიციას.

### მოხსნა (ნახ. G2)

დააჭირეთ აკუმულატორის გამშვებ დილაკს და აკუმულატორის ბლოკი გამოთავისუფლდება ბუდიდან.

**▲ გაფრთხილება:** ყოველთვის შეამოწმეთ თქვენი ფეხების, ბავშვების ან შინაური ცხოველების მდებარეობა აკუმულატორის გამშვები დილაკის დაჭერისას. აკუმულატორის დავარდნამ შესაძლოა გამოიწვიოს სერიოზული ფიზიკური ზიანი. არასდროს მოხსნათ აკუმულატორი სიმიდლეზე.

### ხელსაწყოს დაჭერა

დაიჭირეთ ბუჩქის საკრეჭი ერთი ხელით უკანა სახელურზე, ხოლო მეორე ხელით - წინა ან დამხმარე სახელურზე (ნახ. H1, H2).

**▲ გაფრთხილება:** ყოველთვის გეჭიროთ ბუჩქის საკრეჭი ორივე ხელით სახელურებზე. არასოდეს დაიჭიროთ ბუჩქი ერთი ხელით და მეორეთი - საკრეჭი. ამ ინსტრუქციის უგულვებელყოფამ შეიძლება მოგაყენოთ სერიოზული ფიზიკური ზიანი.

### მოწყობილობის ჩართვა/გამორთვა

საკრეჭით სარგებლობამდე, მოხსენით დანას შალითა და დაიჭირეთ ის ორივე ხელით, მოათავსეთ ერთი ხელი უკანა სახელურზე, ხოლო მეორე - წინა სახელურზე. დარწმუნდით რომ დგახართ მყარად ფეხზე, უსაფრთხოდ და იცავთ კრეჭისას სწორ დისტანციას. დარწმუნდით, რომ საჭრელი პირი არ ეხება მიწას ან სხვა საგნებს.

**დანყება (ნახ. J)**

1. გადაწიეთ ჩამკეტი ენაკი წინ დაშემდეგ დააწიეთ სიჩქარის ტრიგერს ხელსაწყოს ჩასართავად.
2. რაც უფრო მეტად ხდება ტრიგერულ გადამრთველზე დაჭერა, მით უფრო მეტია სიჩქარე. დაარეგულირეთ სიჩქარე შესასრულებელი სამუშაოს მიხედვით.

**შენიშვნა:** ძრავა იქოქება მხოლოდ მაშინ, როდესაც ჩამკეტი ენაკი წინ გადაიხრება და სიჩქარის ტრიგერზე მასთან ერთად ხდება დაწოლა.

**გამორთვა**

მოაშორეთ მოწყობილობა ჭრის ზონას და შემდეგ აუშვით ტრიგერ ჩამრთველს მის გამოსართავად.

**⚠ გაფრთხილება:** ყოველთვის მოხსენით აკუმულატორი მოწყობილობას შესვენებისას ან სამუშაოს დამთავრებისთანავე.

**სიჩქარის რეჟიმის შეცვლა (ნახ. K)**

მანქანა აღჭურვილია სამი სიჩქარის რეჟიმით. სიჩქარის რეჟიმის გადამრთველზე დაჭერისას, შეიცვლება სიჩქარე.

სიჩქარის მაჩვენებელი აჩვენებს სიჩქარის აქტიურ სტატუსს: ერთი ნათება დაბალი სიჩქარის შემთხვევაში, ორი ნათება საშუალო სიჩქარის დროს, სამი ნათება მაღალი სიჩქარის შემთხვევაში. დაბალი სიჩქარის რეჟიმი უზრუნველყოფს საკრეჭის უკეთეს კონტროლს და უფრო ხანგრძლივ სამუშაო დროს თითო დატენვაზე.









**გაკრეჭა:** სიჩქარის რეჟიმის დაყენება შესაძლებელია მანამ, სანამ მანქანა ჩაირთვება ან მუშაობის დროს.

როდესაც ხდება მანქანის ხელახლა ამუშავება შესვენების შემდეგ, სიჩქარის რეჟიმი უბრუნდება წინა სიჩქარეს.

K-1	სიჩქარის ინდიკატორი	K-3	სიჩქარის რეჟიმის დილაკი
K-2	Bluetooth® ინდიკატორი	K-4	აკუმულატორის სტატუსის ინდიკატორი

**ბატარეის სტატუსის ინდიკატორი და სიჩქარის მაჩვენებელი (ნახ. K)**

აკუმულატორის სტატუსის ინდიკატორი აჩვენებს დატენვის დონეს და აკუმულატორის ბლოკის სამუშაო სტატუსს, ხოლო სიჩქარის ინდიკატორი აჩვენებს მოწყობილობის მუშაობის სტატუსს, როგორც ეს ნაჩვენებია ქვემოთ მოცემულ დიაგრამაში. აკუმულატორის სტატუსის ინდიკატორი და სიჩქარის ინდიკატორი აინთება, როდესაც მანქანა ჩაირთვება, ან მოხდება სიჩქარის რეჟიმის დილაკზე დაჭერა.

	შუქის ინდიკატორი		მნიშვნელობა
აკუმულატორის სტატუსის ინდიკატორი	მუქი მწვანე		აკუმულატორის დამუხტვის დონე 20%-დან 100%-მდე.
	მოციმციმე მწვანე შუქი		აკუმულატორის დამუხტვის დონე 10%-დან 20%-მდე.
	მუქი წითელი		აკუმულატორის დამუხტვის დონე 10% ნაკლები.
	მოციმციმე წითელი შუქი		აკუმულატორი თითქმის დაცლილია და საჭიროებს დაუყონებლივ დამუხტვას.
	მუქი ნარინჯისფერი		აკუმულატორი გადახურდა. აცალეთ აკუმულატორს გაგრილება 67°C-ის ქვევით. იხილეთ ქვემოთ <b>„აკუმულატორის დაცვა მაღალი ტემპერატურისგან“</b>
	მონაცვლეობით მოციმციმე წითელი/მწვანე შუქი		აკუმულატორის ბლოკის ელექტრო შეცდომა. მოხსენით აკუმულატორის ბლოკი ან დაუკავშირდით EGO-ს მომხმარებელთა სერვის ცენტრს. იხილეთ ქვემოთ <b>„აკუმულატორის ელექტრო შეცდომებისგან დაცვა.“</b>
სიჩქარის ინდიკატორი (ილუსტრაცია ასახავს მაღალ სიჩქარეს)	მუქი მწვანე		მოწყობილობა გამართლად მუშაობს.
	მუქი ნარინჯისფერი		მოწყობილობა გადახურდა. აცალეთ მოწყობილობას გაგრილება 80°C-ის ქვევით. იხილეთ ქვემოთ <b>„მოწყობილობის დაცვა მაღალი ტემპერატურისგან.“</b>
	მოციმციმე ნარინჯისფერი შუქი		მოწყობილობა გადატვირთულია. იხილეთ ქვემოთ <b>„მოწყობილობის გადატვირთვისგან დაცვა.“</b>

KA

### აკუმულატორის დაცვა მაღალი ტემპერატურისგან

თუ აკუმულატორის ტემპერატურა 70°C-ს გადააჭარბებს მუშაობის პროცესში, ტემპერატურის დამცავი სისტემა მაშინვე გამორთავს მოწყობილობას აკუმულატორის ბლოკის გადახურების თავიდან აცილების მიზნით. აკუმულატორის სტატუსის ინდიკატორი განათდება ნარინჯისფრად. გამორთეთ ტრიგერი და დაელოდეთ სანამ გადახურებული აკუმულატორი გაცივდება და ინდიკატორი გამწვანდება, შემდეგ გადატვირთეთ მანქანა.

### აკუმულატორის ელექტრო შეცდომებისგან დაცვა

როდესაც აკუმულატორის ბლოკის ელექტრო შეცდომა ხდება, აკუმულატორის სტატუსის მაჩვენებელი მონაცვლეობით ანათებს წითელ/მწვანედ და მოწყობილობა 3 წამში გაითიშება. მოხსენით აკუმულატორის ბლოკი ან დაუკავშირდით EGO-ს მომხმარებელთა სერვის ცენტრს.

### მოწყობილობის დატვირთვისგან დაცვა

მოწყობილობაში ჩამონტაჟებულია დატვირთვისგან დაცვის მექანიზმი. როდესაც მოწყობილობა გადატვირთულია, მრავა გაჩერდება და სიჩქარის ინდიკატორი გაანათებს ნარინჯისფრად. მოხსენით აკუმულატორის ბლოკი მოწყობილობას, შემდეგ კვლავ მიამარეთ აკუმულატორის ბლოკი და გადატვირთეთ მოწყობილობა. შეამცირეთ მანქანაზე დატვირთვა, მოერიდეთ მაღლიან გრძელ ან დიდი ზომის მუას ან დიდი ზომის/ხისებრ ბუჩქებზე გამოყენებას.

### მოწყობილობის დაცვა მაღალი ტემპერატურისგან

თუ მოწყობილობის ტემპერატურა 90°C-ს გადააჭარბებს მუშაობის პროცესში, ტემპერატურის დამცავი სისტემა მაშინვე გამორთავს მოწყობილობას გადახურების თავიდან აცილების მიზნით. სიჩქარის ინდიკატორი ნარინჯისფრად ანათებს. გამორთეთ ტრიგერი და დაელოდეთ სანამ გადახურებული მოწყობილობა არ გაცივდება და სიჩქარის ინდიკატორი გამწვანდება, შემდეგ გადატვირთეთ მანქანა.

### საკომუნიკაციო ტექნოლოგია

დაკავშირებული პროდუქტებისა და სერვისების სრული ასორტიმენტის შესახებ ინფორმაციისთვის, დაკავშირების ინსტრუქციების ჩათვლით, დაასკანირეთ ქვემოთ მოცემული QR კოდი ან ეწვიეთ ბმულს

[www.egopowerplus.eu/connect](http://www.egopowerplus.eu/connect).



### ბუჩქის საკრეჭის გამოყენება

**⚠ გაფრთხილება:** მოერიდეთ ერთ ჯერზე ბევრის მოჭრას ან ხშირი ბუჩქნარის გაკაფვას. ამან შესაძლოა გამოიწვიოს დანის გახლართვა და შენელება, რაც შეამცირებს ჭრის ეფექტურობას.

**⚠ გაფრთხილება:** სერიოზული პერსონალური ზიანისგან თავის არიდების მიზნით ხელები დაიჭირეთ დანისგან შორს. არ შეეცადოთ მოაცილოთ დანას მოჭრილი საგნები ან ხელით დაიჭიროთ გასაჭრელი საგნები, როცა დანა მოძრაობის პროცესშია. დარწმუნდით, რომ დანა სრულიად გაჩერდა და აკუმულატორის ბლოკი მოხსნილია, სანამ შეეცდებით გაჭედილი საგნებისგან მის გასუფთავებას. არ ჩაჭიდოთ ხელი მოშიშვლებულ მჭრელ დანებს ან მჭრელ ზედაპირებს, როდესაც ხელსაწყო სწევთ მაღლა ან გიჭირავთ იგი.

**⚠ გაფრთხილება:** გაასუფთავეთ გასათიბი არე მუშაობის დაწყებამდე. მოაცილეთ ყველა ობიექტი როგორცაა სადენი, განათება, თოკი ან ბაწარი, რომელიც შესაძლოა დაეხვიოს ხელსაწყოს საჭრელ ნაწილს და შექმნას პირადი ზიანის მიღების რისკი.

**შენიშვნა:** ნორჩი მცენარეებისთვის, ხელსაწყოს ფართო მოძრაობით მისაღებია ტოტების საკრეჭის მიერ პირდაპირ მოჭრა. მეტად ასაკოვანი ნაზარდისთვის, ხერხვის ტიპის მოძრაობა მეტად მისაღებია მსხვილი ტოტების მოჭრისთვის. დასაწყისში არაელექტრული ხელის ხერხის ან გამსხვი ხერხის გამოყენება რეკომენდებულია მსხვილი ტოტების მოსაჭრელად.

KA

ჭრა მიწასთან ახლოს

1. დააყენეთ საჭრელი პირები შესაფერისი კუთხით.
2. ამომრავეთ ბუჩქის საკრეჭი მარჯვნივ და მარცხნივ რკალურად და არ დადოთ საჭრელი დანა მიწაზე (ნახ. L).

### ბუჩქის გვერდის მოჭრა (ნახ. M1, M2)

1. დააყენეთ საჭრელი პირები შესაფერისი კუთხით.
2. ნელა ამომრავეთ ბუჩქის საკრეჭი ზემოთ და ქვემოთ რკალურად ბუჩქის გასწვრივ გადაადგილებას.

ბუჩქის ზედა ნაწილის მოჭრა (ნახ. N)

1. დაიჭირეთ საჭრელი დანა 0°-დან 10°-მდე კუთხით ბუჩქის ზედა ნაწილთან მიმართებით.
2. ჭრისას ამომრავეთ ბუჩქის საკრეჭი ჰორიზონტალურად და რკალურად.

### თავს ზემოთ ჭრა (ნახ. P1, P2)

1. საჭრელი პირები მთლიანად დააყენეთ შესაფერისი კუთხით.
2. დაიჭირეთ ბუჩქის საკრეჭი და ამომრავეთ ნელა რკალური ტრაექტორიით, რათა მაქსიმალურად გამოიყენოთ მისი წვდომის სიგრძე.

**▲ გაფრთხილება:** ნებისმიერი თავს ზემოთ სამუშაო პოზიცია დამლეულია. ინციდენტების რისკის შესამცირებლად ასეთ მდგომარეობაში იმუშავეთ მხოლოდ მცირე პერიოდებით. დააყენეთ საჭრელი დანის კუთხე მაქსიმუმზე ისე, რომ ხელსაწყო დაიჭიროთ უფრო ქვედა, ნაკლებად დამლეულ პოზიციაში და მაინც მიიღოთ სასურველი წვდომა.

### ტექნიკური მომსახურება

**▲ გაფრთხილება:** ტექნიკური მომსახურებისას გამოიყენეთ მხოლოდ იდენტური სათადარიგო ნაწილები. სხვა ნებისმიერი ნაწილის გამოყენებამ შესაძლოა შექმნას საფრთხე ან გამოიწვიოს მოწყობილობის დაზიანება. მოწყობილობის უსაფრთხოდ და გამართულად მუშაობისთვის

საჭიროა მისი ყველა შეკეთება და ნაწილის შეცვლა მოხდეს კვალიფიციური სერვისის ტექნიკოსის მიერ.

**▲ გაფრთხილება:** სერიოზული პირადი დაზიანების თავიდან ასაცილებლად, ყოველთვის მოხსენით აკუმულატორი მოწყობილობას გაწმენდის დროს ან როდესაც უტარებთ რაიმე ტიპის სერვისს.

**▲ გაფრთხილება:** დანის პირი მჭრელია. დანის აწყობის დროს ჩაიცვით მოცურების საწინააღმდეგო, დამცავი ხელთათმანები. არ მოათავსოთ თქვენი ხელი ან თითები დანის პირებს შორის ან ისეთ პოზიციაში, სადაც ისინი შეიძლება გაგეჭრათ ან ჩაგყვეთ. არასოდეს შეეხოთ დანის პირებს ან ჩაუტაროთ ხელსაწყო სერვისის, როცა აკუმულატორი შეერთებულია.

### განმენდა

- გამოიყენეთ რბილი ფუნჯი, რათა მოაცილოთ ნარჩენი საჭერობსა და საჭრელ დანას.
- კუპრის ან სხვა წებოვანი ნივთიერების მოსაცილებლად მოაკურეთ დანას რეზინის გამსხნელი. მცირე ხნით ჩართეთ ძრავა, რათა გამსხნელი თანაბრად გადაწაწილდეს.
- მშრალი ქსოვილით გაწმინდეთ ზედაპირი.

**▲ გაფრთხილება:** მოერიდეთ გამსხნელების გამოყენებას მოწყობილობის პლასტმასის ნაწილების გაწმენდისას. უმეტესობა პლასტმასები ზიანდება მათზე სხვადასხვა ტიპის გამსხნელების გამოყენების შედეგად. გამოიყენეთ სუფთა ტილოები ტალახის, მტვრის, ზეთის, ცხიმის და სხვ. მოსაცილებლად.

ბუჩქის საკრეჭის ტექნომსახურება, გარდა ინსტრუქციაში მოცემული ჩამონათვალისა, უნდა შესრულდეს კომპეტენტური ტექნომსახურების მუშაკის მიერ.

დანების გალესვა

როდესაც ჭრის პროცესი და მუშაობა რთულდება, გალესეთ დანები. დანების გაალესვა რეკომენდებულია კვალიფიციური სერვისის ტექნიკოსის მიერ.

KA

**შენიშვნა:** არ ამუშაოთ თქვენი ბუჩქის საკრეჭი დაბლაგვებული ან დაზიანებული დანებით. ამან შესაძლოა გამოიწვიოს ხელსაწყოთა გადატვირთვა და მოგვით არასასურველი შედეგები.

დანის შეზეთვა (სურ. Q)  
საუკეთესო სახით და ხანგრძლივად მუშაობისთვის, შეზეთეთ ბუჩქის საკრეჭი მანქანის მსუბუქი ზეთით ყოველი გამოყენების წინ და შემდგომ.

1. შენახვამდე მოხსენით აკუმულატორი ბუჩქის საკრეჭს.
2. დადეთ ბუჩქის საკრეჭი ბრტყელ ზედაპირზე. წაუსვით მანქანის მსუბუქი ზეთი ზედა დანის პირის გასწვრივ.

**შენიშვნა:** თუ თქვენ გჭირდებათ ბუჩქის საკრეჭის ხანგრძლივად გამოყენება, რეკომენდებულია შესვენება და აკუმულატორის ამოღება, რათა დაიზეთოს დანა.

**შენიშვნა:** თუ ზედა პირები მთლიანად შეესაბამება ქვედა პირებს, ჩართეთ ბუჩქის საკრეჭი და შემდეგ გააჩერეთ, რათა პირები გაათანაბროთ შეზეთვამდე.

**შენიშვნა:** არ ამუშაოთ თქვენი ბუჩქის საკრეჭი დაჩლუნგებული ან დაზიანებული საჭრელი დანებით. ამან შესაძლოა გამოიწვიოს ხელსაწყოთა გადატვირთვა და მოგვით არასასურველი შედეგები.

**გადაცემათა კოლოფის კბილანების შეზეთვა**  
ხელსაწყოთა საუკეთესო სახით და ხანგრძლივად მუშაობისთვის შეზეთეთ გადაცემათა კოლოფი სპეციალური საპოხით (4-5 მლ ყოველ ჯერზე) ყოველი 50 საათი მუშაობის შემდეგ.

სპეციალური საპოხი უნდა აკმაყოფილებდეს შემდეგ მოთხოვნებს:

1. მიეკუთვნებოდეს DIN51818 ტიპს: კონუსის შკალაზე NLGI-2 სირბილის.
2. შედგებოდეს პოლიურეას შემსქელებელს + სინთეზური სამანქანო ზეთი
3. შესანიშნავი საპოხი

დაბალტემპერატურული ჩართვისთვის, მაღალი წნევის პირობებისთვის, მექანიკური ცვეთისა და გახეხის საწინააღმდეგო და ოქსიდაციის სტაბილიზაციის თვისებებით.

4. ტემპერატურის მუშა რეჟიმი უნდა მოიცავდეს  $-40 \sim 180^{\circ}\text{C}$  ინტერვალს. მოხსენით აკუმულატორი და ჩამკეტი ჭანჭიკი (ნახ. R1, R2, R3).

**შენიშვნა:** გამოიყენეთ 5 მმ ექვსკუთხა გასაღები (არ მოყვება) 1 – 4 ჩამკეტი ჭანჭიკის დასამუშავებლად, გამოიყენეთ თანდართული ექვსკუთხა გასაღები 5 ჩამკეტი ჭანჭიკის ამოსაღებად.

გადაცემათა კოლოფის შეზეთვა ზეთის ხერხელის საშუალებით.

R-1	ჩამკეტი ჭანჭიკი 1	R-4	ჩამკეტი ჭანჭიკი 4
R-2	ჩამკეტი ჭანჭიკი 2	R-5	ჩამკეტი ჭანჭიკი 5
R-3	ჩამკეტი ჭანჭიკი 3		

**⚠ გაფრთხილება:** ჩამკეტი ჭანჭიკი 4 არ უნდა დაიკარგოს. აპარატის მის გარეშე მუშაობამ შეიძლება გამოიწვიოს მომხმარებლის დაზიანება. მოწყობილობის გამოყენებამდე გთხოვთ, დარწმუნდით, რომ დაამარგეთ იგი.

### ტრანსპორტირება და შენახვა

- ბუჩქის საკრეჭის შენახვამდე ან გადატანამდე ყოველთვის გაუკეთეთ გარსაცმი დანას. გამოიყენეთ სიფრთხილე დანის მჭრელ კბილებთან მიმართებაში. სივრცის დასაზოგად დაკეცეთ ბუჩქის საკრეჭი მის შესანახ პოზიციაში (იხ. ნახ. D1).
- საგულდაგულოდ გაწმინდეთ ბუჩქის საკრეჭი შენახვამდე.
- შეინახეთ ის შენობაში, ზავშვებისთვის მიუწვდომელ მშრალ ადგილას.
- მოაცილეთ კოროზიის გამომწვევი

KA



ნივთიერებები, როგორცაა ბალის  
ქიმიკატები და მოყინვის საწინააღმდეგო  
ტექნიკური მარილი.

#### გარემოს დაცვა



არ მოათავსოთ ელექტრო  
მოწყობილობა, ნახმარი დამტენი  
და აკუმულატორი  
საყოფაცხოვრებო ნაგავში!



მიუტანეთ პროდუქტი  
ნარჩენების ავტორიზირებულ  
გადამამუშავებელს და  
უზრუნველყავით ასეთი ნარჩენის  
განცალკევებულად შეგროვება.  
ელექტრო ხელსაწყოები  
უნდა ჩაბარდეს ნარჩენების  
გადამამუშავებელ ობიექტს.

KA



## დიაგნოსტიკა

პრობლემა	მიზეზი	პრობლემის გადაჭრის გზა
ბუჩქის საკრეჭი არ მუშაობს.	<ul style="list-style-type: none"> <li>■ აკუმულატორი არ არის შეერთებული ბუჩქის საკრეჭზე.</li> <li>■ ბუჩქის საკრეჭსა და აკუმულატორს ბლოკს შორის არ არის ელექტრო კონტაქტი.</li> <li>■ აკუმულატორის ბლოკი დაცლილია.</li> <li>■ აკუმულატორი ზედმეტად გაგზვებულია. იხილეთ ქვემოთ „აკუმულატორის დაცვა მაღალი ტემპერატურისგან“</li> <li>■ ბუჩქის საკრეჭი ზედმეტად გაგზვებულია. იხილეთ ქვემოთ „მოწყობილობის დაცვა მაღალი ტემპერატურისგან.“</li> <li>■ ბუჩქის საკრეჭი გამოიყენება დაბალ ტემპერატურაზე.</li> <li>■ ერთდროულად არ ხდება ჩამკეტი ბერკეტის და ტრიგერის აქტივაცია.</li> <li>■ დანა გაჭედილია.</li> <li>■ აკუმულატორის ბლოკს აქვს ელექტრო პრობლემა. იხილეთ ქვემოთ „აკუმულატორის ელექტრო შეცდომებისგან დაცვა.“</li> </ul>	<ul style="list-style-type: none"> <li>■ დაამაგრეთ აკუმულატორი ბუჩქის საკრეჭზე.</li> <li>■ მოხსენით აკუმულატორის ბლოკი, შეამოწმეთ კონტაქტები და კვლავ მოათავსეთ იგი უკან.</li> <li>■ დატენეთ აკუმულატორის ბლოკი.</li> <li>■ ამოიღეთ აკუმულატორის ბლოკი და გააგრილეთ იგი, სანამ ტემპერატურა არ დავარდება 67°C-ის ქვევით.</li> <li>■ ამოიღეთ აკუმულატორის ბლოკი და გააგრილეთ ბუჩქის საკრეჭი, სანამ ტემპერატურა არ დავარდება 80°C-ის ქვევით.</li> <li>■ მოათავსეთ აკუმულატორის ბლოკი და მანქანა ოთახის ტემპერატურაზე (0°C-ზე მეტი) და დატენეთ აკუმულატორის ბლოკი სრულად. თუ მოწყობილობა არ ამუშავდება, მიმართეთ EGO-ს კლიენტთა მომსახურების ცენტრს.</li> <li>■ გადაწიეთ ჩამკეტი ბერკეტი წინ და ამავდროულად დააჭირეთ ტრიგერულ ჩამრთველს.</li> <li>■ ამოიღეთ აკუმულატორის ბლოკი ხელსაწყოდან, ფრთხილად მოაცალეთ დამაბრკოლებელი საგანი, შემდეგ ჩადეთ აკუმულატორი და ხელახლა ჩართეთ ხელსაწყო.</li> <li>■ მოხსენით აკუმულატორის ბლოკი ან დაუკავშირდით EGO-ს მომხმარებელთა სერვის ცენტრს.</li> </ul>

KA



პრობლემა	მიზეზი	პრობლემის გადაჭრის გზა
გადაჭარბებული ვიბრაცია ან ხმაური.	<ul style="list-style-type: none"><li>■ მშრალი ან დაქანგული დანები.</li><li>■ დანები ან მათი საყრდენი მოღუნულია.</li><li>■ მოღუნული ან დაზიანებული კბილები.</li><li>■ მოშვებული ჭანჭიკები.</li></ul>	<ul style="list-style-type: none"><li>■ შეხეთეთ დანები, მიყევით მომხმარებლის ინსტრუქციაში „დანების შეხეთვას“.</li><li>■ შეცვალეთ ახალი დანით ან საყრდენით. მიმართეთ EGO-ს მომსახურების ცენტრს დანის და საყრდენის შეცვლისთვის.</li><li>■ შეცვალეთ ახალი დანით. მიმართეთ EGO-ს მომსახურების ცენტრს დანის შეცვლის სერვისისთვის.</li><li>■ შეამოწმეთ ყველა მოშვებული ჭანჭიკი. მოშვებული ჭანჭიკების მოსაჭერად გამოიყენეთ რეგულირებადი ქანჩის გასაღები და თანდართული ექვსკუთხა ქანჩი.</li></ul>

## გარანტია

### EGO-ს საგარანტიო პოლიტიკა

გთხოვთ, ეწვიოთ ვებგვერდს [egopowerplus.eu](http://egopowerplus.eu), რათა იხილოთ EGO-ს საგარანტიო მომსახურების სრული პირობები.

KA

## PROČITAJTE SVA UPUTSTVA!



### PROČITAJTE PRIRUČNIK ZA RUKOVAOCA

**⚠ UPOZORENJE:** Da bi se osigurala sigurnost i pouzdanost, sve popravke treba da radi kvalifikovani servisni tehničar.

**⚠ UPOZORENJE:** Obavezno pročitajte i shvatite sva sigurnosna uputstva u ovom Priručniku za rukovaoca, obuhvatajući i sve simbole sigurnosnih upozorenja poput „OPASNOST“, „UPOZORENJE“ i „OPREZ“ pre korišćenja ovog alata. Nepridržavanje svih dolenađenih uputstava može da dovede do strujnog udara, požara i/ili ozbiljne telesne povrede.

**SAČUVAJTE SVA UPOZORENJA I UPUTSTVA ZA BUDUĆU UPOTREBU.**

## SIGURNOSNI SIMBOLI

**⚠ UPOZORENJE:** Rukovanje svakim električnim alatom može da dovede do izbacivanja stranih predmeta ka očima, što može da dovede do ozbiljnog oštećenja očiju. Pre započinjanja rada sa električnim alatom, uvek stavite sigurnosne naočare sa bočnim štitnicima ili po potrebi masku za celo lice. Preporučujemo sigurnosnu masku Wide Vision za upotrebu preko naočara ili standardnih sigurnosnih naočara sa bočnim štitnicima.



Sigurnosno upozorenje



Garantovani nivo zvučne snage. Emisija buke u okruženju u skladu je sa Direktivom Evropske unije.



Nosite zaštitu za oči



Nosite zaštitu za glavu



Držite šake i stopala dalje od alata za sečenje.



Nosite zaštitne rukavice



Bluetooth®

IPX5

Zaštita od mlazova vode

.../min

U minuti



Radi smanjenja opasnosti od povreda, korisnik treba da pročita priručnik za rukovaoca.



Radi izbegavanja strujnog udara, nemojte da radite u opsegu od 15 m od nadzemnih električnih vodova. Kontakt sa strujnim vodovima ili upotreba u blizini strujnih vodova može da prouzrokuje teške povrede ili strujni udar sa smrtnim ishodom.



Ovaj proizvod je u skladu sa primenjivim Direktivama EU.



Ovaj proizvod je u skladu sa primenjivim zakonima UK.



Otpadni električni proizvodi ne smeju da se odlažu sa otpadom iz domaćinstva. Odnosite ih u ovlašćeni centar za reciklažu.



Jednosmerna struja

V

Napon

mm

Milimetar

n<sub>0</sub>

Brzina bez opterećenja

**NAPOMENA:** Bluetooth® reč i logotipi su registrovani zaštitni znaci u vlasništvu Bluetooth SIG, inc. i svaka upotreba takvih oznaka od strane EGO je pod licencom.

SR

## SPECIFIKACIJE

Nazivna voltaža	56 V ---	
$n_0$	Manja: 1600 /min Srednja: 1800 /min Veća: 2000 /min	
Dužina sečenja	530 mm	
Kapacitet sečenja	28 mm	
Težina (bez baterije, štitnika sečiva)	4,8 kg	
Preporučena radna temperatura	Od 0°C do 40°C	
Preporučena temperatura skladištenja	Od -20°C do 70°C	
Preporučena temperatura punjenja	Od 5 do 40 °C	
Izmereni nivo zvučne snage $L_{WA}$	101 dB(A) K=1,1 dB(A)	
Nivo zvučnog pritiska na mestu rada $L_{PA}$	81 dB(A) K=1,1 dB(A)	
Garantovan nivo jačine zvuka $L_{WA}$ (prema 2000/14/EC)	102 dB(A)	
Vibracije $a_h$	Prednja drška	3,9 m/s <sup>2</sup> K=1,5 m/s <sup>2</sup>
	Zadnja drška	3,5 m/s <sup>2</sup> K=1,5 m/s <sup>2</sup>

- Deklarisana ukupna vrednost vibracije je izmerena u skladu sa standardnim metodom testiranja i može se koristiti za upoređivanje jednog alata sa drugim;
- Deklarisana ukupna vrednost vibracije može se koristiti u preliminarnoj proceni izlaganja.

**NAPOMENA:** Emisija vibracija tokom stvarne upotrebe električnog alata može da se razlikuje od deklarisanе vrednosti u kojoj se alat koristi. Da bi se rukovalac zaštitio, korisnik bi trebalo da nosi rukavice i štitnike za uši u stvarnim uslovima korišćenja.

## OPIS

### UPOZNAJTE TRIMER ZA ŽIVICU (slika A1)

1. Remen za rame
2. Vratilo
3. Štitnik za ruke
4. Prednja drška

5. Indikator statusa baterije
6. Indikator brzine
7. Bluetooth® indikator
8. Dugme za režim brzine
9. Zadnja drška
10. Okidač
11. Poluga za zaključavanje.
12. Karika remena za rame
13. Pomoćna drška
14. Poluga za oslobađanje
15. Drška za ugao sečiva
16. Blokada
17. Zaštita za vrh
18. Sečivo
19. Potpora sečiva
20. Inbus ključ
21. Navlaka za nož
22. Dugme za otključavanje baterije
23. Reza

## POPIS PAKOVANJA (SLIKA A1)

## SASTAVLJANJE

**⚠ UPOZORENJE:** Ako su neki delovi oštećeni ili nedostaju, nemojte koristiti ovaj proizvod dok delovi ne budu zamenjeni. Korišćenje ovog proizvoda sa oštećenim ili nedostajućim delovima može dovesti do ozbiljnih telesnih povreda.

**⚠ UPOZORENJE:** Ne pokušavajte da modifikujete ovaj proizvod ili da pravite dodatke koji nisu preporučeni za korišćenje sa ovim proizvodom. Svaka takva promena ili modifikacija je zloupotreba i može dovesti do opasnih uslova koji mogu da dovedu do ozbiljnih telesnih povreda.

**⚠ UPOZORENJE:** Da biste sprečili nehotično pokretanje koje bi moglo izazvati ozbiljne telesne povrede, uvek uklonite bateriju iz mašine kada sklapate delove.

### MONTIRANJE I PODEŠAVANJE POMOĆNE DRŠKE

1. Zaustavite motor i izvadite komplet baterija.
2. Olabavite i uklonite polugu za brzo oslobađanje, stezni blok i leptir navrtanj sa pomoćne drške (slika B1).

B-1	Pomoćna drška	B-3	Leptir navrtanj
B-2	Poluga za brzo oslobađanje	B-4	Spojni blok

- Gurnite pomoćnu dršku na vratilo između karike za naramenicu i prednje drške. Zatim umetnite stezni blok u prorez drške (slika B2).
- Postavite polugu za brzo oslobađanje i zategnite leptir navrtku. Uverite se da je pomoćna drška okrenuta prema gore i da je usmerena prema gornjem delu zadnje drške (slika B3).
- Povucite polugu za brzo oslobađanje prema gore da biste pomerili/rotirali pomoćnu dršku u udoban radni položaj (slika B4).
- Zatvorite polugu za brzo oslobađanje da biste učvrstili pomoćnu dršku na njenom mestu.

### MONTIRANJE REMENA ZA RAME

Pritisnite karabiner naramenice da biste ga otvorili i pričvrstite ga na kariku za naramenicu (slika C1).

Postoje dva načina za otkopčavanje remena. Skinite ga sa ramena direktno (slika C2) ili pritisnite karabiner i odvojite naramenicu od karike za naramenicu (slika C3).

Kada nosite naramenicu, ostala odeća ne bi trebalo da ometa njeno oslobađanje i skidanje.

**⚠ UPOZORENJE:** Ako se desi hitan slučaj, odmah skinite uređaj sa ramena, bez obzira kako je remen namešten.

Ne bi trebalo da koristite remen za jedno rame i remen za oba ramena istovremeno.

### OTKLAPANJE I PREKLAPANJE SEČIVA

#### Za otklapanje

- Osigurajte da navlaka sečiva bude na svom mestu i da baterija bude uklonjena iz trimera za živicu.
- Gurnite donji deo štitnika za ruke nazad prema pomoćnoj drški da biste oslobodili zaštitu vrha iz potpornog bloka na štitniku za ruke (slika D1).
- Pritisnite i držite polugu za oslobađanje, okrenite dršku za ugao sečiva da biste otklopili sečiva iz položaja za skladištenje u željeni položaj za sečenje (slika D1, D2).

D-1	Zaštita za vrh	D-4	Igla za zaključavanje
D-2	Potporni blok	D-5	Blokada
D-3	Štitnik za ruke		

- Pustite polugu za oslobađanje. Glasno škljocanje ukazuje da se igla za zaključavanje angažovala u jednoj od blokada.

#### Za preklapanje (slika D3)

- Osigurajte da navlaka sečiva bude na svom mestu i da baterija bude uklonjena iz trimera za živicu.
- Pritisnite i držite polugu za oslobađanje, okrenite dršku za ugao sečiva da biste preklopili sečiva uz vratilo.
- Pustite polugu za oslobađanje.
- Gurnite donji deo štitnika za ruke nazad prema pomoćnoj drški da biste omogućili zaštitu vrha da uđe, zatim pustite štitnik za ruke da biste osigurali da se zaštita vrha naslanja na potporni blok.

#### PODEŠAVANJE UGLA SEČIVA (SLIKA E)

Ugao sečiva se može podesiti u 3 različita položaja NAGORE i 6 položaja NADOLE da bi se postigao pravilan radni položaj. Pre rukovanja trimetrom za živicu, namestite glavu za sečenje u odgovarajući radni položaj.

- Osigurajte da navlaka sečiva bude na svom mestu i da baterija bude uklonjena iz trimera za živicu.
- Pritisnite i držite polugu za oslobađanje, okrenite dršku za ugao sečiva da biste okrenuli sečiva u željeni položaj za sečenje (slika D2).
- Pustite polugu za oslobađanje. Glasno škljocanje ukazuje da se igla za zaključavanje angažovala.

**NAPOMENA:** Proverite i osigurajte da se igla za zaključavanje čvrsto angažovala u jednoj od blokada.

### RUKOVANJE

**⚠ UPOZORENJE:** Nemojte nikada da sečete u blizini strujnih vodova, električnih kablova ili drugih električnih izvora. Ako se sečiva zaglave u strujni kabl ili vod, **NEMOJTE DA DODIRUJETE SEČIVA ILI NEIZOLOVANO VRATILO! ONI MOGU DA POSTANU ELEKTRIČNO PROVODLJIVI I VEOMA OPASNI.** Nastavite da držite trimetrom za živicu za izolovanu zadnju dršku ili ga spustite na tlo i dalje od sebe na bezbedan način. Pre pokušaja oslobađanja sečiva iz strujnog voda ili kabla, isključite strujno napajanje oštećenog voda ili kabla. Kontakt sa sečivom, drugim provodničkim delovima trimera za živicu ili električnim kablovima ili vodovima pod naponom dovodeće do smrti od strujnog udara ili ozbiljne povrede.

**⚠ UPOZORENJE:** Nemojte dozvoliti da vas poznavanje ovog proizvoda učini nemarnim. Imajte na umu da je za nanošenje teških povreda dovoljan samo delić sekunde nepažnje.

**SR**

**⚠ UPOZORENJE:** Uvek nosite zaštitne naočare za bočnim štitnicima i zaštitu za sluh. Nepridržavanje toga može dovesti do predmeta izbačenih prema očima i drugih ozbiljnih povreda.

**⚠ UPOZORENJE:** Da biste sprečili nehotično pokretanje koje bi moglo izazvati ozbiljne telesne povrede, uvek uklonite bateriju iz alata kada sklapate delove, podešavate, čistite ili kad ga ne koristite.

**⚠ UPOZORENJE:** Ne koristite nikakve dodatke ili pribor koje nije preporučio proizvođač ovog proizvoda. Upotreba nepreporučenih dodataka ili pribora može da rezultira teškim telesnim povredama.

Pre svake upotrebe pregledajte čitav proizvod radi oštećenih, nedostajućih ili labavih delova poput vijaka, navrtanja, zavrtnja, kapica itd. Čvrsto zategnite sve spojeve i kapice i ne rukujte ovih proizvodom dok svi nedostajući ili oštećeni delovi ne budu zamenjeni.

## PRIKORISTENJE

Proizvod se može koristiti po kiši.

Ovaj proizvod možete da upotrebljavate za orezivanje niskih i visokih živica, žbunja i grmlja i sličnog materijala prečnika grana manjeg od 28 mm.

**NAPOMENA:** Mašinu treba koristiti samo za propisanu svrhu. Svaka druga upotreba smatra se slučajem zloupotrebe.

## UKLANJANJE/INSTALIRANJE NAVLAKE ZA SEČIVO (slika F)

**⚠ UPOZORENJE:** Uvek nosite rukavice kad uklanjate ili instalirate navlaku za sečivo. Budite pažljivi sa sečivom i zaštitite ruke od povreda izazvanih sečivom.

1. Trimer za živicu se isporučuje sa navlakom za sečivo već instaliranom. Pre upotrebe, povucite navlaku za sečivo niz greben sečiva i uklonite je.
2. Posle upotrebe a pre skladištenja ili transportovanja trimera za živicu, očistite sečivo i navucite navlaku na njega, pokrivajući celu dužinu sečiva i vodeći računa da otvorena strana bude okrenuta nagore.

## SPAJANJE/ODVAJANJE BATERIJE

Upotrebljavajte samo baterije i punjače proizvođača EGO navedene na slici A2.

**NAPOMENA:** Potpuno napunite bateriju pre prve upotrebe.

## Za spajanje (slika G1)

Poravnajte rebra baterije sa montažnim prorezima u otvoru za bateriju na mašini i gurnite bateriju dok ne škljocne na svoje mesto.

## Za odvajanje (slika G2)

Pritisnite dugme za otključavanje baterije i baterija će se odvojiti od reze.

**⚠ UPOZORENJE:** Uvek vodite računa o položaju svojih stopala, dece ili kućnih ljubimaca kad pritisnete dugme za otključavanje baterije. Može doći do ozbiljnih povreda ako baterija ispadne. NIKAD ne vadite bateriju na visokom mestu.

## DRŽANJE MAŠINE

Držite trimer za živicu sa jednom rukom na zadnjoj drški i sa drugom rukom na prednjoj drški ili pomoćnoj drški (slika H1, H2).

**⚠ UPOZORENJE:** Uvek držite obe ruke na drškama trimera za živicu. Nikad ne držite žbunje jednom rukom a trimer za živicu drugom. Ako se ne pridržavate ovog upozorenja, može doći do ozbiljne povrede.

## POKRETANJE/ZAUSTAVLJANJE MAŠINE

Pre rukovanja, skinite navlaku sečiva i uhvatite trimer sa obe ruke; jedna ruka je na zadnjoj drški a druga ruka je na prednjoj drški. Zatim proverite balansiran položaj nogu, uspravno stajanje i pravilnu udaljenost sečenja. Vodite računa da sečivo ne dodiruje tlo ili bilo koji drugi predmet.

## Za pokretanje (slika J)

1. Pomerite polugu za zaključavanje napred, a zatim pritisnite okidač da biste započeli.
2. Što je okidač pritisnut dalje, to je brzina veća. Podesite brzinu tako da odgovara poslu koji obavljate.

**NAPOMENA:** Motor startuje tek kad se poluga za zaključavanje pomeri unapred i okidač pritisne u isto vreme.

## Za zaustavljanje

Odmaknite mašinu dalje od oblasti sečenja i pustite okidač da biste je zaustavili.

**⚠ UPOZORENJE:** Uvek izvadite bateriju iz mašine tokom pauza u radu i posle završetka rada.

## MENJANJE REŽIMA BRZINE (SLIKA K)

Mašina ima tri režima brzine. Svaki put kad pritisnete prekidač za režim brzine, brzina će se promeniti.

Indikator brzine će prikazati aktivni status brzine: Jedna lampica za malu brzinu, dve lampice za srednju brzinu, tri lampice za veliku brzinu. Režim male brzine omogućava bolju kontrolu nad mašinom i duže vreme rada po jednom punjenju.

**NAPOMENA:** Režim brzine se može postaviti pre nego što se mašina uključi ILI tokom rada.

Kad se mašina ponovo pokrene nakon pauze, režim brzine će se vratiti na prethodnu brzinu.

K-1	Indikator brzine	K-3	Dugme za režim brzine
-----	------------------	-----	-----------------------

K-2	Bluetooth® indikator	K-4	Indikator statusa baterije
-----	----------------------	-----	----------------------------

### INDIKATOR STATUSA BATERIJE I INDIKATOR BRZINE (SLIKA K)

Indikator statusa baterije pokazuje nivo napunjenosti i radni status baterije a indikator brzine pokazuje radni status mašine kao što je prikazano u tabeli ispod. Indikator statusa baterije i indikator brzine će se osvetliti kad se mašina pokrene ILI kad se pritisne dugme za režim brzine.

Indikatorska svetla		Značenje
Indikator statusa baterije	Neprekidno zeleno	Nivo napunjenosti baterije od 20% do 100%
	Bljeska zeleno	Nivo napunjenosti baterije od 10% do 20%
	Neprekidno crveno	Nivo napunjenosti baterije manji od 10%
	Bljeska crveno	Baterija je skoro ispražnjena i treba odmah da se puni.
	Neprekidno narandžasto	Baterija je pregrejana. Ohladite bateriju dok temperatura ne padne ispod 67 °C. Pogledajte „Zaštita baterije od visoke temperature“ ispod
	Naizmenično bljeska crveno/zeleno	Greška elektronike baterije. Zamenite bateriju ili kontaktirajte EGO centar za korisničku službu. Pogledajte „Zaštita baterije od greške elektronike“ ispod.
Indikator brzine (ilustracije pokazuju veću brzinu)	Neprekidno zeleno	Mašina radi pravilno.
	Neprekidno narandžasto	Mašina je pregrejana. Ohladite mašinu dok temperatura ne padne ispod 80 °C. Pogledajte „Zaštita mašine od visoke temperature“ ispod.
	Bljeska narandžasto	Mašina je preopterećena. Pogledajte „Zaštita od preopterećenja mašine“ ispod.

#### Zaštita baterije od visoke temperature

Ako temperatura baterije pređe 70 °C tokom rada, strujno kolo zaštite od temperature će odmah isključiti mašinu kako bi zaštitilo bateriju od oštećenja od pregrevanja.

Indikator statusa baterije će svetleti neprekidno narandžasto. Pustite okidač i sačekajte da se pregrejana baterija ohladi i indikator postane zelen a zatim ponovo pokrenite mašinu.

SR

## Zaštita od greške elektronike baterije

Kada dođe do greške elektronike baterije, indikator statusa baterije će naizmenično treptati crveno/zeleno i mašina će se isključiti za 3 sekunde. Zamenite bateriju ili kontaktirajte EGO centar za korisničku službu.

## Zaštita od preopterećenja mašine

Ova mašina ima ugrađeni osigurač za zaštitu od preopterećenja. Kad je mašina preopterećena, motor će se zaustaviti a indikator brzine će treperiti narandžasto. Izvadite bateriju iz mašine, a zatim ponovo spojite bateriju i ponovo pokrenite mašinu. Smanjite opterećenje mašine, izbegavajte predugu ili preveliku strunu za sečenje ili sečenje gustog/drvenastog grmlja.

## Zaštita mašine od visoke temperature

Ako temperatura mašine pređe 90°C tokom rada, strujno kolo zaštite od temperature odmah će isključiti mašinu zbog oštećenja od pregrevanja. Indikator brzine će svetleti neprekidno narandžasto. Pustite okidač i sačekajte da se pregrejana mašina ohladi i indikator brzine postane zelen a zatim ponovo pokrenite mašinu.

## KOMUNIKACIONA TEHNOLOGIJA

Za informacije o celoj paleti naših povezanih uređaja i usluga, obuhvatajući i uputstva za povezivanje, skenirajte QR kod ispod ili posetite [www.egopowerplus.eu/connect](http://www.egopowerplus.eu/connect).



## KORIŠĆENJE TRIMERA ZA ŽIVICU

**⚠ UPOZORENJE:** Izbegavajte da orezujete suviše odjednom ili kroz gusto šiblje. To može da izazove zakačinjanje i usporavanje noževa i da smanji efikasnost sečenja.

**⚠ UPOZORENJE:** Da biste sprečili ozbiljnu telesnu povredu, držite šake dalje od noževa. Ne pokušavajte da uklonite odsečeni materijal niti da držite materijal koji treba da sečete dok se noževi kreću. Vodite računa da su se noževi kompletno zaustavili i da je baterija izvađena pre čišćenja materijala zaglavljenog u noževima. Ne hvatajte izložene noževe za sečenje ili ivice za sečenje kad podizete ili držite jedinicu.

SR

**⚠ UPOZORENJE:** Očistite područje na kojem ćete seći pre svake upotrebe. Uklonite sve predmete poput kablova, lampi, žica ili kanapa koji bi mogli da se zakače za nož za sečenje i stvore rizik od ozbiljne telesne povrede.

**NAPOMENA:** Za mlado rastinje, široko zamahivanje je prikladno za stabljike koje ulaze direktno u nož za sečenje. Za starije rastinje, pokret testerisanja je dobar za orezivanje debljih stabljika. Preporučuje se da se veće stabljike prvo orežu ručnom testerom ili testerom za potkresivanje koje nisu na struju.

## Sečenje blizu tla

1. Postavite sečiva pod odgovarajućim uglom.
2. Zamahujte trimrom za živicu desno i levo u luku i ne oslanjajte sečivo na tlo (slika L).

## Sečenje bočnih strana živice (slika M1, M2)

1. Postavite sečiva pod odgovarajućim uglom.
2. Polako zamahujte trimrom za živicu gore i dole u luku kako se krećete duž živice.

## Sečenje gornje strane živice (slika N)

1. Držite sečiva pod uglom od 0° do 10° u odnosu na gornju stranu živice.
2. Zamahujte trimrom za živicu horizontalno i u luku dok sečete.

## Sečenje iznad sebe (slika P1, P2)

1. Postavite sečiva potpuno pod odgovarajućim uglom.
2. Držite trimmer za živicu i polako zamahujte njime u luku da biste maksimalno iskoristili njegov doseg.

**⚠ UPOZORENJE:** Svaki radni položaj iznad vas je zamoran. Radi smanjenja opasnosti od nesreća, u ovim položajima radite samo kratko vreme. Postavite ugao sečiva na maksimum tako da se mašina može držati u nižem položaju koji manje zamara dok i dalje pruža adekvatan doseg.

## ODRŽAVANJE

**⚠ UPOZORENJE:** Tokom servisiranja, koristite samo identične rezervne delove. Upotreba bilo kakvih drugih delova može da dovede do opasnosti ili da izazove oštećenje proizvoda. Da bi se osigurala sigurnost i pouzdanost, sve popravke treba da radi kvalifikovani servisni tehničar.

**⚠ UPOZORENJE:** Da biste izbegli ozbiljne telesne povrede, uvek izvadite bateriju iz proizvoda kad ga čistite ili održavate.



**⚠ UPOZORENJE:** Noževi su oštri. Kad rukujete sklopom noža, nosite čvrste zaštitne rukavice koje se ne klizu. Ne stavljajte šake ili prste između noževa ili u bilo koji položaj gde se možete uštinuti ili poseći. NIKAD ne dodirujte noževe i ne servisirajte jedinicu kad je baterija instalirana.

### ČIŠĆENJE

- Koristite meku četku da uklonite prljavštinu iz svih ulaza za vazduh i sa noža za sečenje.
- Da biste uklonili smolu i druge lepljive ostatke, poprsajte noževe rastvaračem smole. Nakratko pokrenite motor da bi se rastvarač ravnomerno rasporedio.
- Obrišite površinu suvom krpom.

**UPOZORENJE:** Izbegavajte korišćenje rastvarača kada čistite plastične delove. Većina plastike je podložna oštećenjima od raznih tipova komercijalnih rastvarača. Koristite čistu krpu da uklonite zemlju, prašinu, ulje, masnoću itd.

Svo servisiranje trimera za živicu, osim stavki navedenih u ovom uputstvu za održavanje, treba da radi kvalifikovano osoblje u servisu za trimere za živicu.

### OŠTRENJE SEČIVA

Kad učinak i ponašanje sečenja počnu da opadaju, naoštrite sečiva. Preporučuje se da sečiva oštrite kod kvalifikovanog servisnog tehničara.

**NAPOMENA:** Ne rukujte trimenom za živicu sa tupim ili oštećenim sečivima. To može da izazove preopterećenje i daće nezadovoljavajuće rezultate sečenja.

### PODMAZIVANJE SEČIVA (slika Q)

Za najbolji rad i duži radni vek noža, podmazujte nož trimera za živicu lakim mašinskim uljem pre i posle svake upotrebe.

1. Izvadite bateriju iz trimera za živicu.
2. Položite trimer za živicu na ravnu površinu. Nanesite malo lakog mašinskog ulja duž ivice gornjeg sečiva.

**NAPOMENA:** Ako treba da koristite trimer za živicu tokom dužeg vremena, preporučuje se da napravite pauzu i izvadite bateriju da biste podmazali sečivo.

**NAPOMENA:** Ako su gornja sečiva potpuno poravnata sa donjim, pokrenite trimer za živicu a onda ga zaustavite da biste pomerili sečiva pre podmazivanja.

**NAPOMENA:** Ne rukujte trimenom za živicu sa tupim ili oštećenim noževima za sečenje. To može da izazove preopterećenje i nezadovoljavajuće rezultate sečenja.

### PODMAZIVANJE PRENOSNIH ZUPČANIKA

Za najbolji rad i duži radni vek, podmazujte prenosne zupčanike specijalnim mazivom (4-5 mL svaki put) posle svakih 50 sati rada.

Specijalno mazivo treba da ispuni sledeće zahteve:

1. Spada u DIN51818: NLGI-2 stepen penetracije konusa.
2. Sastoji se od poliurea zgušnjivača i sintetičkog ulja za podmazivanje
3. Svojstva odličnog pokretanja na niskoj temperaturi, EP, mehaničkog smicanja, otpornosti na abraziju i oksidativne stabilnosti.
4. Radna temperatura mora da obuhvati od -40 do +180 °C.

Uklonite bateriju i zaptivne zavrtnje (slika R1, R2, R3).

**NAPOMENA:** Koristite inbus ključ od 5 mm (nije priložen) za zaptivne zavrtnje 1-4; koristite priloženi inbus ključ da uklonite zaptivni zavrtnj 5.

Podmazivanje prenosnih zupčanika kroz rupicu za ulje.

R-1	Zaptivni zavrtnj 1	R-4	Zaptivni zavrtnj 4
R-2	Zaptivni zavrtnj 2	R-5	Zaptivni zavrtnj 5
R-3	Zaptivni zavrtnj 3		

**⚠ UPOZORENJE:** Pazite da ne izgubite zaptivni zavrtnj 4. Rukovanje mašinom bez njega može dovesti do povrede korisnika. Vodite računa da ga učvrstite na njegovom mestu pre korišćenja mašine.

### TRANSPORTOVANJE I SKLADIŠTENJE

- Uvek stavite navlaku na sečivo pre skladištenja ili transportovanja. Budite oprezni da biste izbegli oštre zube noža. Radi uštede prostora, preklopite trimer za živicu u položaj skladištenja (pogledajte sliku D1).
- Temeljno očistite trimer za živicu pre no što ga uskladištite.
- Skladištite trimer za živicu u zatvorenom prostoru, na suvom mestu koje nije dostupno deci.
- Dodatak trimera za živicu držite dalje od korozivnih sredstava, kao što su hemijska sredstva za bašte i soli za odmrzavanje.

# EGO

---

## Zaštita životne sredine



Ne odlažite električnu opremu, potrošene baterije i punjače u kućni otpad!

Odnesite ovaj proizvod u ovlašćeni pogon za reciklažu ili ga odvojite od ostalog smeća radi zasebnog prikupljanja.

Električni alati moraju se odneti u ekološki prihvatljiv pogon za reciklažu.

SR

# 282

BEŽIČNI ZGLOBNI STUBNI TRIMER ZA ŽIVICU SA LITIJUM-JONSKOM BATERIJOM OD 56 VOLTI — HTX5300-PA

## REŠAVANJE PROBLEMA

PROBLEM	UZROK	REŠENJE
Trimer za živicu ne radi.	<ul style="list-style-type: none"> <li>■ Baterija nije spojena na trimer za živicu.</li> <li>■ Nema električnog kontakta između trimera za živicu i baterije.</li> <li>■ Punjenje baterije je potrošeno.</li> <li>■ Baterija je prevruća. Pogledajte poglavlje „<b>Zaštita baterije od visoke temperature</b>“</li> <li>■ Trimer za živicu je prevruć. Pogledajte poglavlje „<b>Zaštita mašine od visoke temperature</b>“</li> <li>■ Trimer za živicu se koristi na niskim temperaturama.</li> <li>■ Poluga za zaključavanje i okidač nisu pritisnuti istovremeno.</li> <li>■ Nož se zaglavio.</li> <li>■ Baterija ima grešku elektronike. Pogledajte poglavlje „<b>Zaštita baterije od greške elektronike</b>“.</li> </ul>	<ul style="list-style-type: none"> <li>■ Spojite bateriju na trimer za živicu.</li> <li>■ Izvadite bateriju, proverite kontakte i ponovo instalirajte bateriju.</li> <li>■ Napunite bateriju.</li> <li>■ Izvadite bateriju i ohladite je dok temperatura ne padne ispod 67 °C.</li> <li>■ Izvadite bateriju i ohladite trimer za živicu dok temperatura ne padne ispod 80 °C.</li> <li>■ Stavite bateriju i mašinu na sobnu temperaturu (iznad 0 °C) i napunite bateriju do kraja. Obratite se EGO centru za korisničku službu ako mašina i dalje ne radi.</li> <li>■ Pomerite polugu za zaključavanje unapred i pritisnite okidač u isto vreme.</li> <li>■ Izvadite bateriju iz mašine, pažljivo uklonite začepljenje, zatim ponovo umetnite bateriju i ponovo pokrenite mašinu.</li> <li>■ Zamenite bateriju ili kontaktirajte EGO centar za korisničku službu.</li> </ul>
Prevelike vibracije ili buka.	<ul style="list-style-type: none"> <li>■ Suvi ili korodirani noževi.</li> <li>■ Noževi su savijeni ili je držač noževa savijen.</li> <li>■ Savijeni ili oštećeni zupci.</li> <li>■ Labavi zavrtnji.</li> </ul>	<ul style="list-style-type: none"> <li>■ Podmažite noževe, prateći uputstvo u odeljku „<b>PODMAZIVANJE NOŽA</b>“ u ovom priručniku.</li> <li>■ Zamenite novim nožem ili nosačem. Obratite se EGO servisnom centru radi zamene noža ili nosača.</li> <li>■ Zamenite novim nožem. Obratite se EGO servisnom centru za uslugu zamene noža.</li> <li>■ Proverite sve labave zavrtnje. Pomoću podesivog ključa i priloženog inbus ključa zategnite labave zavrtnje.</li> </ul>



## GARANCIJA

### EGO POLITIKA GARANCIJE

Posetite veb-lokaciju [egopowerplus.eu](http://egopowerplus.eu) za potpune uslove i odredbe EGO politike garancije.

SR

**284**

BEŽIČNI ZGLOBNI STUBNI TRIMER ZA ŽIVICU SA LITIJUM-JONSKOM BATERIJOM OD 56 VOLTI — HTX5300-PA

## PROČITAJTE UPUTSTVO U CIJELOSTI!



PROČITAJTE KORISNIČKI PRIRUČNIK.

**! UPOZORENJE!** Radi osiguranja sigurnosti i pouzdanosti, sve popravke treba obavljati kvalifikovani servisni tehničar.

**! UPOZORENJE!** Prije upotrebe ovog alata pobrinite se da sva sigurnosna uputstva u ovom korisničkom priručniku, uključujući sve sigurnosne simbole kao što su “OPASNOST”, “UPOZORENJE” i “OPREZ” pročitate s razumijevanjem. Zanemarivanje svih uputstava navedenih u nastavku može rezultirati strujnim udarom, požarom i/ili teškim tjelesnim povredama.

SAČUVAJTE SVA UPOZORENJA I UPUTSTVA ZA BUDUĆE POTREBE.

## SIGURNOSNI SIMBOLI

**! UPOZORENJE!** Rukovanje električnim alatima može rezultirati odbacivanjem stranih predmeta u oči, što opet može izazvati teška oštećenja očiju. Prije početka rukovanja električnim alatom, uvijek nosite zatvorene zaštitne naočale ili zaštitne naočale s bočnim štitnicima, a prema potrebi i štitnik za cijelo lice. Preporučujemo nošenje sigurnosne maske proizvođača Wide Vision preko naočala ili nošenje standardnih zaštitnih naočala s bočnim štitnicima.



Simbol upozorenja



Zagarantovani nivo zvučne snage. Emisija buke u okruženju u skladu je s Direktivom Evropske unije.



Nosite zaštitu za oči



Nosite zaštitu za glavu



Ruke i stopala držite podalje od reznog alata.



Nosite zaštitne rukavice.



Bluetooth®

IPX5 Zaštita od vodenih mlazova

.../min U minuti



Radi smanjenja opasnosti od povreda, korisnik treba pročitati korisnički priručnik.



Radi izbjegavanja strujnog udara, nemojte raditi u opsegu od 15 m od nadzemnih električnih vodova. Kontakt sa strujnim vodovima ili upotreba u blizini strujnih vodova može uzrokovati teške povrede ili strujni udar sa smrtnim ishodom.



Ovaj proizvod je u skladu s primjenjivim direktivama EU.



Ovaj proizvod je u skladu s važećim zakonodavstvom Velike Britanije.



Otpadni električni proizvodi ne smiju se odlagati s otpadom iz domaćinstva. Onesite ih u ovlašteni centar za reciklažu.



— — Istosmjerna struja

V Napon

mm Milimetar

$n_0$  Brzina vrtnje bez opterećenja

**NAPOMENA!** Riječ i logotipi Bluetooth® su registrovani zaštitni znakovi u vlasništvu kompanije Bluetooth SIG, inc. i kao takve ih upotrebljava kompanija EGO pod licencom.

## TEHNIČKI PODACI

Nazivni napon	56 V
$n_0$	Niska: 1600 o/min Srednja: 1800 o/min Visoka: 2000 o/min
Dužina rezanja	530 mm
Kapacitet rezanja	28 mm
Masa (bez kompleta baterija, štitnika noža)	4,8 kg
Preporučena radna temperatura	0°C-40°C
Preporučena temperatura skladištenja	-20°C-70°C
Preporučena temperatura punjenja	5°C-40°C
Izmjereni nivo zvučne snage $L_{WA}$	101 dB(A) K=1,1 dB(A)
Nivo zvučnog pritiska u radnom položaju $L_{PA}$	81 dB(A) K=1,1 dB(A)
Zagarantovani nivo zvučne snage $L_{WA}$ (u skladu s Direktivom 2000/14/EZ)	102 dB(A)
Vibracije $a_h$	Prednji rukohvat
	Stražnji rukohvat

- Deklarisane ukupne vrijednosti vibracija izmjerene su u skladu sa standardnom metodom ispitivanja i mogu se primjenjivati za poređenje jednog alata s drugim.
- Deklarisane ukupne vrijednosti vibracija mogu se primjenjivati i u preliminarnoj procjeni izloženosti.

**NAPOMENA!** Emisija vibracija tokom aktuelne upotrebe električnog alata može se razlikovati od deklarisanе vrijednosti u kojoj se alat upotrebljavao; korisnik radi zaštite treba nositi rukavice i štitnike za uši u aktuelnim uslovima upotrebe.

## OPIS

### UPOZNAJTE SVOJE MAKAZE ZA ŽVICU (sl. A1)

1. Ramena traka
2. Drška
3. Štitnik za ruke

4. Prednji rukohvat
5. Indikator statusa baterije
6. Indikator brzine
7. Bluetooth® indikator
8. Dugme za režim brzine
9. Stražnji rukohvat
10. Okidni prekidač
11. Ručica za odbavljanje
12. Omča ramene trake
13. Pomoćni rukohvat
14. Ručica za otpuštanje
15. Ručica za ugao noža
16. Zapor
17. Štitnik za vrh
18. Nož
19. Držač noža
20. Inbus ključ
21. Navlaka za nož
22. Dugme za oslobađanje baterije
23. Bravica

## SADRŽAJ PAKOVANJA (SL. A1)

## SASTAVLJANJE

**⚠ UPOZORENJE!** Ako je bilo koji dio oštećen ili ako nedostaje, nemojte upotrebljavati ovaj proizvod dok ne zamijenite dijelove. Upotreba ovog proizvoda oštećenih dijelova ili dijelova koji nedostaju može rezultirati teškim tjelesnim povredama.

**⚠ UPOZORENJE!** Nemojte pokušavati da modifikujete ovaj proizvod ili da pravite pribor koji nije preporučen za upotrebu s ovim proizvodom. Sve takve izmjene ili modifikacije predstavljaju nepropisnu upotrebu i mogu rezultirati opasnim stanjima koja mogu dovesti do mogućih teških tjelesnih povreda.

**⚠ UPOZORENJE!** Radi sprečavanja iznenadnog pokretanja koje može uzrokovati teške tjelesne povrede, uvijek izvadite komplet baterija iz mašine kada sastavljate dijelove.

### POSTAVLJANJE I PODEŠAVANJE POMOĆNOG RUKOHVATA

1. Zaustavite motor i izvadite komplet baterija.

- Otpustite i uklonite ručicu za brzo otpuštanje, stezni blok i krilnu maticu s pomoćnog rukohvata (sl. B1).

B-1	Pomoćni rukohvat	B-3	Krilna matica
B-2	Ručica za brzo otpuštanje	B-4	Stezni blok

- Gurnite pomoćni rukohvat na dršku između omče ramene trake i prednjeg rukohvata. Zatim u utor rukohvata umetnite stezni blok (sl. B2).
- Postavite ručicu za brzo otpuštanje i pritegnite krilnu maticu. Uvjerite se da je pomoćni rukohvat okrenut prema gore i da je usmjeren prema gornjem dijelu stražnjeg rukohvata (sl. B3).
- Povucite ručicu za brzo otpuštanje prema gore da pomjerite/rotirate pomoćni rukohvat u udoban radni položaj (sl. B4).
- Upotrijebite ručicu za brzo otpuštanje da pomoćni rukohvat učvrstite u mjestu.

### POSTAVLJANJE RAMENE TRAKE

Pritisnite karabiner kuku trake da je otvorite i pričvrstite je na omču ramene trake (sl. C1).

Postoje dva načina za otpuštanje trake. Direktno je skinite s ramena (sl. C2) ili pritisnite karabiner kuku i ramenu traku odvojite od omče ramene trake (sl. C3).

Kada nosite ramenu traku, nijedan drugi komad odjeće ne smije ometati otpuštanje i uklanjanje ramene trake.

**⚠ UPOZORENJE!** U slučaju nužde ramenu traku odmah skinite s ramena, bez obzira na način na koji je stavljena.

Jednostavna i dvostruka ramena traka ne smiju se istovremeno upotrebljavati.

### RASKLAPANJE I SKLAPANJE REZNIH NOŽEVA

#### Rasklapanje

- Provjerite je li navlaka za nož na svom mjestu i je li komplet baterija izvađen iz makaza za živicu.
- Donji dio štitnika za ruke gurnite nazad prema pomoćnom rukohvatu da štitnik za vrh otpustite s potpornog bloka na štitniku za ruke (sl. D1).
- Pritisnite ručicu za otpuštanje i držite je pritisnutom, okrenite ručku za ugao noža da rasklopite rezne noževe iz položaja za odlaganje u željeni položaj rezanja (sl. D1, D2).

D-1	Štitnik za vrh	D-4	Blokirni klin
-----	----------------	-----	---------------

D-2	Potporni blok	D-5	Zapor
D-3	Štitnik za ruke		

- Otpustite ručicu za otpuštanje. Zvučni klik ukazuje da je blokirni klin ulegao u jedan od zapora.

#### Sklapanje (sl. D3)

- Provjerite je li navlaka za nož na svom mjestu i je li komplet baterija izvađen iz makaza za živicu.
- Pritisnite ručicu za otpuštanje i držite je pritisnutom, okrenite ručku za ugao noža i sklopite rezne noževe uz dršku.
- Otpustite ručicu za otpuštanje.
- Donji dio štitnika za ruke gurnite nazad prema pomoćnom rukohvatu da omogućite štitniku za vrh da uđe, zatim otpustite štitnik za ruke da omogućite da štitnik za vrh nalegne na potporni blok.

#### PODEŠAVANJE UGLA REZNIH NOŽEVA (SL. E)

Ugao reznih noževa može se podesiti u 3 različita položaja prema GORE i 6 položaja prema DOLJE za dobivanje odgovarajućeg radnog položaja. Namjestite rezu glavu u odgovarajući radni položaj prije rada s makazama za živicu.

- Provjerite je li navlaka za nož na svom mjestu i je li komplet baterija izvađen iz makaza za živicu.
- Pritisnite ručicu za otpuštanje i držite je pritisnutom, okrenite ručku za ugao noža i zakrenite rezne noževe u željeni položaj rezanja (sl. D2).
- Otpustite ručicu za otpuštanje. Zvučni klik ukazuje da je blokirni klin ulegao.

**NAPOMENA!** Provjerite i uvjerite se da je blokirni klin ulegao u jedan od zapora.

## RAD

**UPOZORENJE!** Nemojte nikada rezati u blizini strujnih vodova, električnih kabela ili drugih električnih izvora. Ako se noževi zaglave u strujni kabel ili vod, NEMOJTE DODIRIVATI NOŽEVE ILI NEIZOLIRANU DRŠKU! ONI MOGU POSTATI ELEKTRIČNO VODLJIVI I VRLO OPASNI. Makaze za živicu nastavite držati za izolirani stražnji rukohvat ili ih na siguran način položite na tlo i podalje od sebe. Prije pokušaja oslobađanja noževa iz strujnog voda ili kabela isključite strujno napajanje oštećenog voda ili kabela. Kontakt s nožem ili drugim vodljivim dijelovima makaza za živicu ili električnim kablama ili vodovima pod naponom može rezultirati smrću ili teškim povredama uslijed strujnog udara.

**BS**

**⚠ UPOZORENJE!** Nemojte dozvoliti da vas poznavanje ovog proizvoda učini nepažljivim. Imajte na umu da je za nanošenje teških povreda dovoljan samo djelić sekunde nepažnje.

**⚠ UPOZORENJE!** Uvijek nosite zaštitne naočale s bočnim štitnicima, zajedno sa zaštitom za sluh. Nepostupanje u skladu s tim može rezultirati odbacivanjem predmeta u oči i drugim mogućim teškim povredama.

**⚠ UPOZORENJE!** Radi sprečavanja iznenadnog pokretanja koje može uzrokovati teške tjelesne povrede, uvijek izvadite komplet baterija iz alata kada postavljate dijelove, obavljate radove podešavanja, čišćenja ili kada ne upotrebljavate alat.

**⚠ UPOZORENJE!** Nemojte upotrebljavati priključke ili pribor koje nije preporučio proizvođač ovog proizvoda. Upotreba nepreporučenih priključaka ili pribora može rezultirati teškim tjelesnim povredama.

Prije svake upotrebe pregledajte cijeli proizvod i provjerite ima li oštećenih dijelova, dijelova koji nedostaju ili otpuštenih dijelova, kao što su vijci, matice, osovinice, kapice, itd. Čvrsto pritegnite sve pričvršne elemente i kapice i nemojte upotrebljavati ovaj proizvod dok se ne zamijene svi dijelovi koji nedostaju ili koji su oštećeni.

## PRIMJENE

Proizvod se može upotrebljavati na kiši.

Ovaj proizvod možete upotrebljavati za šišanje niskih i visokih žrvica, šiblja i grmova i sličnog materijala prečnika grana manjeg od 28 mm.

**NAPOMENA!** Mašina se smije upotrebljavati samo za prethodno opisane namjene. Svaka druga upotreba smatra se nepropisnom upotrebom.

## UKLANJANJE/POSTAVLJANJE NAVLAKE ZA NOŽ (sl. F)

**⚠ UPOZORENJE!** Prilikom uklanjanja ili postavljanja navlake za nož uvijek nosite rukavice. Budite oprezni s nožem i zaštitite ruke od povreda nožem.

1. Makaze za živicu isporučuju se s postavljenom navlakom za nož. Prije upotrebe gurnite navlaku za nož duž ruba noža i uklonite je.
2. Prije upotrebe i skladištenja ili transporta makaza za živicu očistite nož i na njega gurnite navlaku za nož. Prekrijte nož cijelom dužinom i vodite računa da otvorena strana bude okrenuta prema gore.

## POSTAVLJANJE/SKIDANJE BATERIJE

**Proizvod upotrebljavajte samo s EGO kompletima baterija i punjačima koji su navedeni na sl. A2.**

**NAPOMENA!** Komplet baterija potpuno napunite prije prve upotrebe.

### Postavljanje (sl. G1)

Poravnajte kontakte baterija s montažnim utorima u priključku baterije mašine i komplet baterija gumite tako da čujno ulegne u svoje ležište.

### Skidanje (sl. G2)

Pritisnite dugme za oslobađanje baterije i komplet baterija će se osloboditi iz bravice.

**⚠ UPOZORENJE!** Kada pritišćete dugme za oslobađanje baterije, uvijek pazite na položaj stopala, djece ili kućne ljubimce. Ako komplet baterija padne, može doći do teških povreda. Komplet baterija nemojte NIKADA vaditi na visokom položaju.

## DRŽANJE MAKAZA ZA ŽIVICU

Makaze za živicu držite jednom rukom za stražnji rukohvat, a drugom rukom za prednji rukohvat ili pomoćni rukohvat (sl. H1, H2).

**⚠ UPOZORENJE!** Uvijek držite obje ruke na rukohvatima makaza za živicu. Nemojte nikada da jednom rukom držite šiblje, a da drugom rukom rukujete makazama za živicu. Zanemarivanje ovog upozorenja može rezultirati teškim povredama.

## POKRETANJE/ZAUSTAVLJANJE MAKAZA ZA ŽIVICU

Prije rukovanja uklonite navlaku za nož i objema rukama držite makaze za živicu. Jednu ruku držite na stražnjem rukohvatu, a drugu na prednjem rukohvatu. Zatim provjerite stabilno držanje i ravnotežu, uspravan položaj tijela i propisnu udaljenost za rezanje. Vodite računa da rezni nož ne dodiruje tlo ili druge predmete.

### Pokretanje (sl. J)

1. Za pokretanje mašine pomaknite ručicu za odbravljanje naprijed, a zatim pritisnite okidni prekidač.
2. Što je okidni prekidač više pritisnut, brzina je veća. Prilagodite brzinu trenutnom zadatku.

**NAPOMENA!** Motor se pokreće samo istovremenim pomicanjem ručice za odbravljanje naprijed i pritiskom na okidni prekidač.



### Zaustavljanje

Odmaknite mašinu od područja rezanja, a zatim otpustite okidni prekidač da zaustavite mašinu.

**⚠ UPOZORENJE!** Komplet baterija uvijek izvadite iz mašine tokom pauza i nakon završetka radova.

### PROMJENA REŽIMA BRZINE (SL. K)

Makaze za živicu imaju tri režima brzine. Brzina se mijenja svaki put kada se pritisne prekidač za odabir režima brzine.

Indikator brzine prikazuje status aktivne brzine: jedna lampica za nisku brzinu, dvije lampice za srednju brzinu, tri lampice za visoku brzinu. Režim niske brzine pruža bolju kontrolu nad mašinom i duže vrijeme rada po punjenju.

**NAPOMENA!** Režim brzine se može podesiti pre uključivanja mašine ILI tokom rada.

Kada se mašina ponovo pokrene nakon pauze, režim brzine vraća se na prethodnu brzinu.

K-1	Indikator brzine	K-3	Dugme za režim brzine
K-2	Bluetooth® indikator	K-4	Indikator statusa baterije

### INDIKATOR STATUSA BATERIJE I INDIKATOR BRZINE (SL. K)

Indikator statusa baterije prikazuje nivo napunjenosti i radni status kompleta baterija, a indikator brzine radni status mašine, kako je prikazano u tabeli u nastavku. Indikator statusa baterije i indikator brzine svijetle kada se mašina pokrene ILI kada se pritisne dugme za režim brzine.

Svjetlosni indikatori		Značenje	
Indikator statusa baterije	Svijetli zeleno.		Nivo napunjenosti baterije od 20% do 100%
	Treperi zeleno.		Nivo napunjenosti baterije od 10% do 20%
	Svijetli crveno.		Nivo napunjenosti baterije manji od 10%
	Treperi crveno.		Komplet baterija je skoro prazan i potrebno ga je odmah napuniti.
	Svijetli narandžasto.		Komplet baterija je pregrijan. Pričekajte da se komplet baterija ohladi na temperaturu ispod 67 °C. Pogledajte odjeljak "Zaštita baterije od visokih temperatura" u nastavku.
	Naizmjenično treperi crveno/ zeleno.		Greška elektronike kompleta baterija. Zamijenite komplet baterija ili se obratite centru korisničke službe proizvođača EGO. Pogledajte odjeljak "Zaštita od grešaka elektronike baterije" u nastavku.
Indikator brzine (na slici je prikazana visoka brzina)	Svijetli zeleno.		Mašina radi propisno.
	Svijetli narandžasto.		Mašina se pregrijava. Pričekajte da se mašina ohladi na temperaturu ispod 80 °C. Pogledajte odjeljak "Zaštita mašine od visokih temperatura" u nastavku.
	Treperi narandžasto.		Mašina je preopterećena. Pogledajte odjeljak "Zaštita mašine od preopterećenja" u nastavku.

BS

## Zaštita baterije od visokih temperatura

Ako temperatura baterije tokom rada prekorači 70 °C, temperaturni zaštitni krug odmah će isključiti mašinu da komplet baterija zaštitni od oštećenja uslijed pregrijavanja. Indikator statusa baterije svijetliće narandžasto. Otpustite okidač i pričekajte da se pregrijana baterija ohladi i indikator postane zelen, a zatim ponovo pokrenite mašinu.

## Zaštita od grešaka elektronike baterije

U slučaju greške elektronike kompleta baterije indikator statusa baterije naizmjenično treperi crveno/zeleno i mašina se isključuje za 3 sekunde. Zamijenite komplet baterija ili se obratite centru korisničke službe proizvođača EGO.

## Zaštita mašine od preopterećenja

Ova mašina ima ugrađenu zaštitu od preopterećenja. Kada je mašina preopterećena, motor se zaustavlja, a indikator brzine treperi narandžasto. Izvadite komplet baterija iz mašine, zatim ga ponovo umetnite i ponovo pokrenite mašinu. Smanjite opterećenje mašine, izbjegavajte preduge ili predimenzionirane rezne niti ili rezanje debelog/ drvenastog šiblja.

## Zaštita mašine od visokih temperatura

Ako temperatura mašine tokom rada prekorači 90 °C, temperaturni zaštitni krug odmah će isključiti mašinu da je zaštitni od oštećenja uslijed pregrijavanja. Indikator brzine svijetliće narandžasto. Otpustite okidač i pričekajte da se pregrijana mašina ohladi i indikator brzine postane zelen, a zatim ponovo pokrenite mašinu.

## KOMUNIKACIJSKA TEHNOLOGIJA

Za informacije o našoj cjelokupnoj ponudi povezanih proizvoda i usluga, uključujući upute za povezivanje, skenirajte QR kod u nastavku ili posjetite internetsku stranicu

[www.egopowerplus.eu/connect](http://www.egopowerplus.eu/connect).



## UPOTREBA MAKAZA ZA ŽIVICU

**⚠ UPOZORENJE!** Izbjegavajte prekomjerno šišanje odjednom ili kroz gusto grmlje. To može uzrokovati sputavanje i usporavanje noževa uz smanjenje učinkovitosti rezanja.

**⚠ UPOZORENJE!** Radi sprečavanja teških tjelesnih povreda držite ruke podalje od noževa. Kada se noževi kreću, nemojte pokušavati da uklanjate odrezani materijal ili da držite materijal koji je potrebno rezati. Uvjerite se da su se noževi potpuno zaustavili i da je komplet baterija izvađen prije čišćenja zaglavljenog materijala s noževa. Nemojte zahvaćati izložene rezne noževe ili rezne bridove kada uzimate ili držite jedinicu.

**⚠ UPOZORENJE!** Očistite radno područje prije svake upotrebe. Uklonite sve predmete poput kabela, svjetala, žica ili traka koji se mogu zaplesti u rezni nož i stvoriti opasnost od teških tjelesnih povreda.

**NAPOMENA!** Kod rezanja novoizraslih grančica primjenjujte široke zakretne pokrete kako bi grančice direktno dospjele u rezni nož. Kod starijih grančica primjenjujte pokrete žaganja za rezanje debljih grančica. Za rezanje velikih grana preporučujemo da prvo upotrijebite ručnu žagu ili žagu za stabla bez motornog pogona.

## Rezanje u blizini tla

1. Postavite rezne noževe u odgovarajući ugao.
2. Pomjerajte makaze za živicu desno i lijevo u luku i nemojte spuštati rezni nož na tlo (sl. L).

## Rezanje bočne strane živice (sl. M1, M2)

1. Postavite rezne noževe u odgovarajući ugao.
2. Polako pomjerajte makaze za živicu gore i dolje u luku kako se krećete duž živice.

## Rezanje gornje strane živice (sl. N)

1. Držite rezne noževe pod uglom od 0° do 10° u odnosu na gornju stranu živice.
2. Pomjerajte makaze za živicu vodoravno i u luku dok režete.

## Rezanje iznad glave (sl. P1, P2)

1. Postavite rezne noževe do kraja u odgovarajući ugao.
2. Držite makaze za živicu i polako ih pomjerajte u luku da maksimalno iskoristite doseg.

**⚠ UPOZORENJE!** Svaki radni položaj iznad glave je naporan. Radi smanjenja opasnosti od nesreća, u ovim položajima radite samo kratko vrijeme. Podesite ugao noževa na maksimalnu postavku tako da se makaze za živicu mogu držati u nižem, manje umarajućem položaju, a da pritom imaju adekvatan doseg.

## ODRŽAVANJE

**⚠ UPOZORENJE!** Kada obavljate radove servisiranja, upotrebljavajte samo identične zamjenske dijelove. Upotreba drugih dijelova može uzrokovati opasnost ili oštećenje proizvoda. Radi osiguranja sigurnosti i pouzdanosti, sve popravke treba obavljati kvalifikovani servisni tehničar.

**⚠ UPOZORENJE!** Radi izbjegavanja teških tjelesnih povreda, uvijek izvadite komplet baterija iz proizvoda prije obavljanja radova čišćenja ili održavanja.

**⚠ UPOZORENJE!** Noževi su oštri. Kada rukujete sklopom noževa, nosite neklizajuće zaštitne rukavice za teške uslove rada. Nemojte stavljati ruku ili prste između noževa ili u bilo koji položaj gdje se mogu priklještit ili posjeci. Nemojte NIKADA dodirivati noževe ili servisirati jedinicu s postavljenim kompletom baterija.

### ČIŠĆENJE

- Za uklanjanje naslaga iz svih ulaznih otvora za zrak i reznog noža upotrebljavajte mekanu četku.
- Za uklanjanje smole i drugih ljepljivih ostataka po noževima raspršite rastvor za uklanjanje smole. Nakratko uključite motor radi ravnomjerne raspodjele rastvora.
- Obrišite površinu suhom krpom.

**⚠ UPOZORENJE!** Kada čistite plastične dijelove, izbjegavajte upotrebljavati rastvore. Mnoge plastike mogu se oštetiti različitim vrstama komercijalnih rastvora. Za uklanjanje prljavštine, prašine, ulja, masti i sl. upotrebljavajte čiste krpe.

Sve popravke makaza za živicu drukčije od navedenih u ovim uputstvima za održavanje treba obavljati ovlašteno servisno osoblje za makaze za živicu.

### OŠTRENJE NOŽEVA

Noževe naoštrite kada učinak i snaga rezanja počnu slabiti. Preporučujemo da oštrenje noževa povjerite kvalifikovanom servisnom tehničaru.

**NAPOMENA!** Makaze za živicu nemojte upotrebljavati s tupim ili oštećenim noževima. To može uzrokovati preopterećenje alata i rezultirati nezadovoljavajućim rezultatima rezanja.

### PODMAZIVANJE NOŽEVA (sl. Q)

Za najbolji rad i duži radni vijek noža, nož makaza za živicu podmazujte laganim mašinskim uljem prije i nakon svake upotrebe.

1. Izvadite komplet baterija iz makaza za živicu.
2. Postavite makaze za živicu na ravnu površinu. Nanesite malo laganog mašinskog ulja duž ruba gornjeg noža.

**NAPOMENA!** Ako makaze za živicu trebate upotrebljavati duže vrijeme, preporučujemo da napravite pauzu, izvadite bateriju i podmažete nož.

**NAPOMENA!** Ako su gornji noževi potpuno u ravni s donjim noževima, pokrenite makaze za živicu, a zatim ih opet zaustavite da pomaknete noževe prije podmazivanja.

**NAPOMENA!** Makaze za živicu nemojte upotrebljavati s tupim ili oštećenim reznim noževima. To može uzrokovati preopterećenje i rezultirati nezadovoljavajućim rezultatima rezanja.

### PODMAZIVANJE PRIJENOSNIKA

Za najbolji rad i duži radni vijek zupčanike prijenosnika podmazujte specijalnom mašću (4 - 5 ml svaki put) nakon svakih 50 sati rada.

Specijalna mast mora ispunjavati sljedeće zahtjeve:

1. Spadati u DIN51818: NLGI-2 gradaciju penetracije konusa.
2. Sastojati se od ugušćivača na bazi poliuree + sintetičkog ulja za podmazivanje.
3. Izuzetno pokretanje na niskoj temperaturi, EP, mehanički pomak, svojstva otpornosti na abraziju i oksidacijske stabilnosti.
4. Radna temperatura mora biti -40 - 180 °C.

Uklonite bateriju i brtvene matične vijke (sl. R1, R2, R3).

**NAPOMENA!** Za brtvene matične vijke 1 – 4 upotrebljavajte inbus ključ od 5 mm (nije u sadržaju isporuke), a za uklanjanje brtvenog matičnog vijka 5 priloženi inbus ključ.

Zupčanike prijenosnika podmazujte kroz otvor za ulje.

R-1	Brtveni matični vijak 1	R-4	Brtveni matični vijak 4
R-2	Brtveni matični vijak 2	R-5	Brtveni matični vijak 5
R-3	Brtveni matični vijak 3		

**⚠ UPOZORENJE!** Brtveni matični vijak 4 ne smije se izgubiti. Rad s makazama za živicu bez njega može rezultirati povredama korisnika. Prije upotrebe makaza za živicu provjerite je li taj vijak čvrsto pritegnut.

## TRANSPORT I SKLADIŠTENJE

- Prije skladištenja ili transporta, na nož uvijek stavite navlaku za nož. Budite oprezni da izbjegnute oštre zube noža. Radi uštede prostora, makaze za živicu sklopite u položaj za skladištenje (pogledajte sl. D1).
- Makaze za živicu dobro očistite prije skladištenja.
- Makaze za živicu skladištite u zatvorenim prostorima na suhom mjestu nedostupnom djeci.
- Priključak makaza za živicu držite podalje od korozivnih sredstava kao što su vrtna hemijska sredstva i soli za odmrzavanje.

## Zaštita životne sredine



Električnu opremu, iskorištenu bateriju i punjač ne odlažite u kućni otpad!

Ovaj proizvod odnesite u ovlaštenu centar za reciklažu i time omogućite odvojeno sakupljanje. Električne alate potrebno je vratiti u ekološki prihvatljiv pogon za reciklažu.

## OTKLANJANJE PROBLEMA

PROBLEM	UZROK	RJEŠENJE
Makaze za živicu ne rade.	<ul style="list-style-type: none"> <li>■ Komplet baterija nije pričvršćen na makaze za živicu.</li> <li>■ Nema električnog kontakta između makaza za živicu i kompleta baterija.</li> <li>■ Komplet/i baterija je ispražnjen.</li> <li>■ Komplet baterija je previše vruć. Pogledajte odjeljak <b>"Zaštita baterije od visokih temperatura"</b>.</li> <li>■ Makaze za živicu su previše vruće. Pogledajte odjeljak <b>"Zaštita mašine od visokih temperatura"</b>.</li> <li>■ Makaze za živicu se upotrebljavaju na niskim temperaturama.</li> <li>■ Ručica za odbravljanje i okidač ne aktiviraju se u isto vrijeme.</li> <li>■ Nož se zaglavio.</li> <li>■ Komplet baterija ima grešku elektronike. Pogledajte odjeljak <b>"Zaštita od grešaka elektronike baterije"</b>.</li> </ul>	<ul style="list-style-type: none"> <li>■ Pričvrstite komplet baterija na makaze za živicu.</li> <li>■ Izvadite komplet baterija, provjerite kontakte i ponovo stavite komplet baterija.</li> <li>■ Napunite komplet baterija.</li> <li>■ Uklonite komplet baterija i pričekajte da se ohladi na temperaturu ispod 67 °C.</li> <li>■ Uklonite komplet baterija i pričekajte da se makaze za živicu ohlade na temperaturu ispod 80 °C.</li> <li>■ Komplet baterija i makaze za živicu stavite na sobnu temperaturu (iznad 0 °C) i potpuno napunite komplet baterija. Ako makaze za živicu i dalje ne rade, obratite se centru korisničke službe proizvođača EGO.</li> <li>■ Pomaknite ručicu za odbravljanje naprijed, a zatim istovremeno pritisnite okidni prekidač.</li> <li>■ Izvadite komplet baterija iz makaza za živicu. Pažljivo uklonite zapreku, a zatim ponovo stavite komplet baterija i ponovo pokrenite makaze za živicu.</li> <li>■ Zamijenite komplet baterija ili se obratite centru korisničke službe proizvođača EGO.</li> </ul>

PROBLEM	UZROK	RJEŠENJE
Prevelike vibracije ili buka.	<ul style="list-style-type: none"><li>■ Suhi ili korodirani noževi.</li><li>■ Noževi su savijeni ili je držač noževa savijen.</li><li>■ Savijeni ili oštećeni zupci.</li><li>■ Otpušteni vijci.</li></ul>	<ul style="list-style-type: none"><li>■ Podmažite noževe prema uputstvima u odjeljku „<b>PODMAZIVANJE NOŽEVA</b>“ u ovom priručniku.</li><li>■ Stavite novi nož ili držač noža. Za zamjenu noža ili držača noža obratite se servisnom centru proizvođača EGO.</li><li>■ Stavite novi nož. Za zamjenu noža obratite se servisnom centru proizvođača EGO.</li><li>■ Provjerite sve otpuštene matične vijke. Za pritezanje otpuštenih matičnih vijaka upotrebjavajte podesivi ključ za vijke i priloženi inbus ključ.</li></ul>

## GARANCIJA

### POLITIKA GARANCIJE PROIZVOĐAČA EGO

Za sve odredbe i uslove politike garancije proizvođača EGO posjetite internetsku stranicu [egopowerplus.eu](http://egopowerplus.eu).

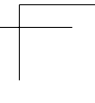
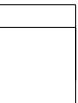

## استكشاف الأعطال وإصلاحها

المشكلة	السبب	الحل
جزازة السياج لا تعمل.	<ul style="list-style-type: none"> <li>مجموعة البطارية غير مركبة في جزارة السياج.</li> <li>لا يوجد اتصال كهربائي بين جزارة السياج ومجموعة البطارية.</li> <li>نقد شحن مجموعة البطارية.</li> <li>مجموعة البطارية ساخنة للغاية. راجع قسم "الحماية ضد الارتفاع الزائد في درجة حرارة البطارية".</li> <li>جزارة السياج ساخنة للغاية. راجع قسم "حماية الآلة ضد الارتفاع الزائد في درجة الحرارة".</li> <li>يتم استخدام جزارة السياج عند درجات حرارة منخفضة.</li> </ul>	<ul style="list-style-type: none"> <li>قم بتركيب مجموعة البطارية في جزارة السياج.</li> <li>اخلع مجموعة البطارية، وافحص التوصيلات، ثم أعد تركيب مجموعة البطارية.</li> <li>اشحن مجموعة البطارية.</li> <li>اخلع مجموعة البطارية واتركها تبرد إلى أن تهبط درجة حرارتها إلى ما دون 67 درجة مئوية.</li> <li>اخلع مجموعة البطارية واترك جزارة السياج تبرد إلى أن تهبط درجة حرارتها إلى ما دون 80 درجة مئوية.</li> <li>ضع مجموعة البطارية والآلة في درجة حرارة الغرفة (أعلى عن 0 درجة مئوية)، واشحن مجموعة البطارية بالكامل. تواصل مع قسم خدمة العملاء بشركة EGO إذا كانت الآلة لا تعمل.</li> <li>حرك ذراع القفل للأمام، واضغط على المفتاح الزنبركي في نفس الوقت.</li> <li>اخلع مجموعة البطارية من الآلة، وتخلص من الانسداد برفق، ثم أعد إدخال مجموعة البطارية مع إعادة تشغيل الآلة.</li> <li>استبدل مجموعة البطارية أو تواصل مع مركز خدمة العملاء بشركة EGO.</li> </ul>
هناك اهتزازات أو ضوضاء زائدة.	<ul style="list-style-type: none"> <li>الشفرات جافة أو بها صدأ.</li> <li>دعامة الشفرات متنية.</li> <li>أسنان الشفرة متنية أو نالفة.</li> <li>المسامير مفكوكة.</li> </ul>	<ul style="list-style-type: none"> <li>قم بتزييت الشفرات، وذلك باتباع التعليمات الواردة في قسم "تزييت الشفرة" من هذا الدليل.</li> <li>استبدل الشفرة بشفرة أو دعامة جديدة. تواصل مع مركز صيانة شركة EGO لاستبدال الشفرة أو الدعامة.</li> <li>استبدلها بشفرة جديدة. تواصل مع مركز صيانة شركة EGO لطلب استبدال الشفرة.</li> <li>تحقق من جميع المسامير المفكوكة. استخدم مفتاح ربط قابل للضبط ومفتاح الربط سداسي الرأس (الانكيه) المرفق لربط المسامير المفكوكة.</li> </ul>

## الضمان

### سياسة ضمان EGO

EGO. لتتعرف على الشروط والأحكام الكاملة الخاصة بسياسة ضمان [egopowerplus.eu](http://egopowerplus.eu) تفضل بزيارة الموقع الإلكتروني.



R-1	مسمار مانع للتسرب 1	R-4	مسمار مانع للتسرب 4
R-2	مسمار مانع للتسرب 2	R-5	مسمار مانع للتسرب 5
R-3	مسمار مانع للتسرب 3		

**تحذير:** احرص على عدم ضياع المسمار المانع للتسرب 4. لأن تشغيل الآلة من دونه قد يؤدي إلى إصابة المستخدم. يُرجى الحرص على تركيبه في مكانه قبل تشغيل الآلة.

### النقل والتخزين

- احرص دائماً على تركيب غلاف الشفرة في مكانه على الشفرة قبل التخزين أو النقل. تعامل بحذر لتجنب الأسنان الحادة للشفرة. بالنسبة لمساحات التخزين، قم بطي جزازة السباح إلى وضع التخزين (راجع الشكل 1D).
- نظف جزازة السباح جيداً قبل تخزينها.
- يكون تخزين جزازة السباح في مكان جاف لا يمكن الوصول إليه من قبل الأطفال.
- احفظ المنتج بعيداً عن المواد المسببة للتآكل مثل كيماويات الحديقة وملح إذابة الجليد.

### حماية البيئة

- لا تتخلص من المعدات الكهربائية أو البطارية المستهلكة أو الشاحن في النفايات المنزلية!
- بل توجه بهذا المنتج إلى مركز إعادة تدوير معتمد ليكون متاحاً للفرز بشكل منفرد. تجنب إعادة الآلات الكهربائية إلى مرفق إعادة تدوير صديق البيئة.



**تحذير:** تجنب استخدام المنظفات عند تنظيف الأجزاء البلاستيكية. غالبية الأجزاء البلاستيكية تكون عرضة للتلف بفعل أنواع متعددة من المنظفات السائلة المتاحة في الأسواق. استخدم قطعة قماش نظيفة لإزالة الأوساخ والأتربة والزيوت والشحوم وما شابههم. يجب تنفيذ جميع أعمال صيانة جزازة السباح من قبل فني صيانة معتمد لجزازة السباح، باستثناء البنود المدرجة في تعليمات الصيانة هذه.

### شحذ الشفرات

عندما يبدأ أداء وسلوك الجز في التدهور، أعد شحذ الشفرات. من الموصى به إعادة شحذ الشفرات من قبل فني صيانة مؤهل.

**ملاحظة:** لا تقم بتشغيل جزازة السباح والشفرات تالفة أو غير حادة. لأن هذا قد يتسبب في حمل زائد، ويمكنه نتائج قطع غير مرضية.

### تزييت الشفرات (الشكل Q)

لتحقيق أفضل أداء وأطول عمر لشفرة جزازة السباح، قم بتزييتها بزيت آلات خفيف القوام قبل كل استخدام وبعده.

- اخلع مجموعة البطارية من جزازة السباح.
  - ضع جزازة السباح على أرضية مسطحة. ضع بعض الزيت الخفيف المخصص للآلات على طول حافة الشفرة العلوية.
- ملاحظة:** إذا كنت بحاجة لاستخدام جزازة السباح لفترة طويلة، من الموصى به أخذ استراحة وخلع البطارية لتزييت الشفرة.

**ملاحظة:** إذا كانت الشفرات العلوية متحاذية بشكل تام مع الشفرات السفلية، ابدأ تشغيل جزازة السباح، ثم أوقفها لموازنة الشفرات قبل تزييتها.

**ملاحظة:** لا تقم بتشغيل جزازة السباح وشفرات القطع تالفة أو غير حادة. لأن هذا قد يتسبب في حمل زائد، مما قد يؤدي إلى نتائج جز غير مرضية.

### تشحيم علبه التروس

لتحقيق أفضل تشغيل وأطول عمر للآلة، قم بتشحيم علبه التروس بشحم خاص (5-4 مل في كل مرة) بعد كل 50 ساعة تشغيل. يجب أن يلي الشحم الخاص المتطلبات التالية:

- أن ينتمي لدرجة الاحتراق المتوسطي DIN51818: NLGI-2.
- مكون من مغلطات القوام القائمة على البولي يوريا + زيت تزييت تخليقي.
- بدء التشغيل المثالي في درجات الحرارة المنخفضة، والضغط الفائق، والجز الميكانيكي، والمقاومة أثناء الكشط، وخصائص الثبات التأكسدية.
- يجب أن تكون درجة حرارة التشغيل ما بين 40~180 درجة مئوية.

اخلع البطارية والمسامير المانعة للتسرب (الأشكال R1 وR2 وR3).

**ملاحظة:** استخدم مفتاح سداسي الرأس (الأنكيه) مقياس 5 مم (غير مرفق) للتعامل مع المسامير المانعة للتسرب 1 - 4، واستخدم المفتاح سداسي الرأس المرفق لفك المسمار المانع للتسرب 5. يكون تشحيم صندوق التروس عبر فتحة الزيت.

**ملاحظة:** بالنسبة للبراعم الجديدة، فإن حركة الكسح العريضة ملائمة لسيفان النباتات التي تدخل بشكل مباشر في شفرة القطع. بالنسبة للبراعم الأكبر عمراً، فإن حركة المنشار تكون جيدة في جز السيفان ذات السمك الأكبر. نوصي باستخدام منشار يدوي غير عامل بالطاقة أو منشار تقليبي في جز السيفان الأكبر أولاً.

## الجز بالقرب من الأرض

1. اضبط شفرات القطع على زاوية مناسبة.
2. أرجح جزارة السياج ناحية اليمين واليسار على شكل قوس، ولا تقم براحة شفرة القاطع على الأرض (الشكل L).

## جز جانب السياج (الشكلان M1 و M2)

1. اضبط شفرات القطع على زاوية مناسبة.
2. أرجح جزارة السياج ببطء لأعلى ولأسفل على شكل قوس بينما تتحرك على طول السياج.

## جز قمة السياج (الشكل N)

1. أمسك شفرات القطع بزواوية من 0 إلى 10 درجات عند قمة السياج.
2. أرجح جزارة السياج أفقياً على شكل قوس بينما تقوم بالجز.

## الجز فوق مستوى الرأس (الشكلان P1 و P2)

1. اضبط شفرات الجز بأكملها على زاوية مناسبة.
  2. أمسك جزارة السياج وأرجحها ببطء على شكل قوس لتتحقق أقصى استفادة من مدى وصولها.
- ⚠ تحذير:** أي أعمال فوق مستوى الرأس تكون مرهقة. لتقليل خطر وقوع حوادث، ليكن عمك في هذا الوضع لفتراً قصيرة فقط. اضبط زاوية الشفرات على الحد الأقصى بحيث يمكن الإمساك بالألة في وضع أكثر انخفاضاً وأقل إرهاقاً، بينما تظل تمنحك الوصول المناسب لموضع الجز.

## الصيانة

**⚠ تحذير:** استخدم فقط قطع غيار أصلية عند إجراء أعمال الصيانة. لأن استخدام أي أجزاء أخرى قد ينشأ عنه خطر أو يتسبب في تعرض المنتج للتلوث. لضمان السلامة والاعتمادية، يجب تنفيذ جميع أعمال الإصلاح من قبل فني خدمة مؤهل.

**⚠ تحذير:** لتجنب التعرض لإصابات خطيرة، احرص دائماً على خلع مجموعة البطارية من المنتج عند تنظيفه أو إجراء أي أعمال صيانة عليه.

**⚠ تحذير:** الشفرات حادة. عند التعامل مع جميع الشفرة، عليك ارتداء قفازات حماية متينة مانعة للانزلاق. لا تضع يديك أو أصابعك بين الشفرات أو في أي موضع قد تتعرض فيه للانضغاط أو الجرح. لا تلمس أبداً الشفرات أو أن تقوم بصيانة الوحدة والبطارية مركبة في مكانها.

## التنظيف

- استخدم فرشاة ناعمة أثناء إزالة العوالق عن جميع مداخل الهواء وشفرة القطع.
- لإزالة أي قطران أو عوالق لاصقة أخرى، قم برش الشفرات بحللول راتين. قم بتشغيل المحرك لفترة قصيرة كي يتم توزيع الحللول بالتساوي.
- امسح السطح بقطعة قماش جافة.

## الحماية ضد الارتفاع الزائد في درجة حرارة البطارية

إذا تخطت درجة حرارة البطارية 70 درجة مئوية أثناء التشغيل، ستقوم دائرة الحماية ضد ارتفاع درجة الحرارة بفصل الآلة عن الفور لحماية مجموعة البطارية من التلف بفعل الحرارة الزائدة. سيضيء مؤشر حالة البطارية باللون البرتقالي الثابت. حرر المفتاح الزنبركي وانتظر إلى أن تبرد البطارية الساخنة ويتحول المؤشر إلى اللون الأخضر، ثم أعد تشغيل الآلة.

## الحماية ضد عطل الدوائر الإلكترونية للبطارية

عند حدوث عطل في الدوائر الإلكترونية لمجموعة البطارية، سيومض مؤشر حالة البطارية باللونين الأحمر والأخضر بالتناوب، وستتوقف الآلة عن العمل بعد 3 ثوانٍ. EGO. استبدل مجموعة البطارية أو تواصل مع مركز خدمة العملاء بشركة

## حماية الآلة ضد الحمل الزائد

هذه الآلة مزودة بدائرة حماية داخلية ضد الحمل الزائد. عند تعرض الآلة لحمل زائد، سيتوقف المحرك ويومض مؤشر السرعة باللون البرتقالي. اخلع مجموعة البطارية من الآلة، ثم أعد تركيبها في الآلة، وأعد بدء تشغيل الآلة. قلل الحمل على الآلة، وتجنب استخدام خيط الجز زائد الطول أو الحجم، وكذا تجنب جز الحشائش الكثيفة أو الخشبية.

## حماية الآلة ضد الارتفاع الزائد في درجة الحرارة

إذا تخطت درجة حرارة الآلة 90 درجة مئوية أثناء التشغيل، ستقوم دائرة الحماية ضد ارتفاع درجة الحرارة بفصل الآلة عن الفور لحمايتها من التلف بفعل الحرارة الزائدة. سيضيء مؤشر السرعة باللون البرتقالي الثابت، حرر المفتاح الزنبركي وانتظر إلى أن تبرد الآلة الساخنة ويتحول مؤشر السرعة إلى اللون الأخضر، ثم أعد تشغيل الآلة.

## تكنولوجيا الاتصالات

للتعرف على المعلومات الخاصة بالمجموعة الكاملة من المنتجات والخدمات القابلة للاتصال، بما في ذلك تعليمات تنفيذ الاتصال، يُرجى مسح رمز الاستجابة السريعة (QR) أناه أو تفضل بزيارة الموقع الإلكتروني:

[www.egopowerplus.eu/connect](http://www.egopowerplus.eu/connect)



## استخدام جزارة السياج

**⚠ تحذير:** تجنب الجز بشكل زائد عن الحد في كل مرة أو استخدام الآلة في منطقة كثيفة الشجيرات. لأن هذا قد يتسبب في انتواء الشفرات أو إبطانها، وهو ما يقلل من كفاءة القطع.

**⚠ تحذير:** لمنع وقوع إصابات شخصية خطيرة، أبقي يديك بعيداً عن الشفرات. لا تحاول إزالة المواد المقطوعة أو أن تمسك بالمواد المراد قطعها أثناء حركة الشفرات. تأكد من توقف الشفرات تماماً وخلع مجموعة البطارية قبل إزالة الانسدادات من الشفرات. لا تمسك شفرات القطع أو حواف القطع المكشوفة أثناء التقاط الآلة من الأرض أو إمساكها.

**⚠ تحذير:** نظف منطقة الجز قبل كل استخدام للألة. أزل جميع الأغراض، مثل الأسلاك الكهربائية أو المصابيح أو الأسلاك العادية أو السياج، والتي قد تتحسر في شفرة القطع وتتسبب في خطر التعرض لإصابة شخصية خطيرة.

المعنى	أضواء المؤشر	
مستوى شحن البطارية من 20% إلى 100%		أخضر ثابت
مستوى شحن البطارية من 10% إلى 20%		يومض باللون الأخضر
مستوى شحن البطارية أقل من 10%		أحمر ثابت
نغد شحن مجموعة البطارية تقريبًا وتحتاج للشحن على الفور.		يومض باللون الأحمر
هناك سخونة زائدة في مجموعة البطارية. اترك مجموعة البطارية تبرد إلى أن تصل درجة حرارتها إلى أقل من 67 درجة مئوية. راجع قسم "الحماية ضد الارتفاع الزائد في درجة حرارة البطارية" أدناه.		برتقالي ثابت
هناك عطل في الدوائر الإلكترونية لمجموعة البطارية. استبدل مجموعة البطارية أو تواصل مع مركز خدمة العملاء بشركة EGO. راجع قسم "الحماية ضد عطل الدوائر الإلكترونية للبطارية" أدناه.		وميض بالتبادل بين اللونين الأحمر والأخضر
الآلة تعمل كما ينبغي.		أخضر ثابت
الآلة ساخنة بشكل زائد. اترك الآلة تبرد إلى أن تصل درجة حرارتها إلى أقل من 80 درجة مئوية. راجع قسم "حماية الآلة ضد الارتفاع الزائد في درجة الحرارة" أدناه.		برتقالي ثابت
هناك حمل زائد على الآلة. راجع قسم "حماية الآلة ضد الحمل الزائد" أدناه.		برتقالي وامض

## مؤشر حالة البطارية

## مؤشر السرعة (الرسم التوضيحي يعرض السرعة العالية)

**⚠ تحذير:** احرص دائماً على خلع مجموعة البطارية من الآلة أثناء فترات الاستراحة وبعد الانتهاء من العمل.

## تغيير وضع السرعة (الشكل K)

الآلة مزودة بثلاثة أوضاع للسرعة. في كل مرة تضغط فيها على مفتاح وضع السرعة، ستتغير السرعة.

سيعرض مؤشر السرعة حالة السرعة الحالية: مصباح واحد للسرعة المنخفضة، ومصباحان للسرعة المتوسطة، وثلاثة مصابيح للسرعة العالية. يقدم وضع السرعة المنخفضة تحكماً أفضل في الآلة ووقت تشغيل أطول لكل شحنة.

**ملاحظة:** يمكن ضبط وضع السرعة قبل تشغيل الآلة أو عندما تكون الآلة قيد التشغيل.

عند إعادة تشغيل الآلة بعد انقطاع فترة استراحة، سيعود وضع السرعة إلى السرعة السابقة.

K-1	مؤشر السرعة	K-3	زر وضع السرعة
K-2	مؤشر البلوتوث®	K-4	مؤشر حالة البطارية

## مؤشر حالة البطارية ومؤشر السرعة (الشكل K)

يعرض مؤشر حالة البطارية مستوى الشحن وحالة عمل مجموعة البطارية، ويعرض مؤشر السرعة حالة عمل الآلة كما هو موضح في الرسم البياني أدناه. سيضيء مؤشر حالة البطارية ومؤشر السرعة عند بدء تشغيل الجهاز أو الضغط على زر وضع السرعة.

2. بعد استخدام جزارة السياج وقبل تخزينها أو نقلها، نظف الشفرة وأعد تركيب الغلاف على الشفرة، مع تغطية الطول الكامل للشفرة والتأكد من توجيه الجانب المفتوح لأعلى.

## تركيب/خلع البطارية

لا تستخدم الآلة إلا مع مجموعات بطارية وشواحن EGO المدرجة في الشكل A2.

ملاحظة: اشحن مجموعة البطارية بالكامل قبل الاستخدام.

## للتثبيت (الشكل G1)

قم بمحاذاة دعائم البطارية مع فتحات التثبيت الموجودة في منفذ البطارية بالآلة، وأدخل مجموعة البطارية إلى أن تشبك في مكانها الصحيح.

## للخلع (الشكل G2)

اضغط لأسفل على زر تحرير البطارية لفك تشبيك مجموعة البطارية من المزلاج.

**⚠ تحذير:** انتبه دائماً لموضع قدميك أو الأطفال أو الحيوانات الأليفة عند الضغط على زر تحرير البطارية. فقد تقع إصابات خطيرة إذا سقطت مجموعة البطارية. لا تقم أبداً بخلع مجموعة البطارية وأنت في مكان شاهق الارتفاع.

## الإمساك بالآلة

أمسك جزارة السياج بإحدى يديك من المقبض الخلفي وباليد الأخرى من المقبض الأمامي أو المقبض الإضافي (الشكلان H1 و H2).

**⚠ تحذير:** احرص على إبقاء يديك دائماً على مقابض جزارة السياج. لا تقم أبداً بإمساك الحشائش بإحدى يديك، وتشغيل جزارة السياج باليد الأخرى. لأن عدم الانتباه لهذا التحذير قد يؤدي إلى وقوع إصابات خطيرة.

## بدء/إيقاف الآلة

قبل التشغيل، اخلع غلاف الشفرة وأمسك الجزارة بكلتا يديك، بحيث تكون إحدى اليدين على المقبض الخلفي والأخرى على المقبض الأمامي. وبعد ذلك، تحقق من وقوفك متزاناً وجسمك منتصباً مع وجود مسافة ملائمة للجزر. تأكد من عدم ملامسة شفرة القطع للأرض أو أي أشياء أخرى.

## لبدء التشغيل (الشكل J)

1. حرك ذراع الفقل للأمام، ثم اضغط على المفتاح الزنبركي لبدء التشغيل.  
2. كلما زاد الضغط على المفتاح الزنبركي، زادت السرعة.  
اضبط السرعة بحيث تلائم المهمة التي تقوم بها.  
**ملاحظة:** لا يبدأ المحرك في العمل إلا عند تحريك ذراع الفقل للأمام والضغط على المفتاح الزنبركي في نفس الوقت.

## للإيقاف

حرك الآلة بعيداً عن منطقة الجزء، وحرر المفتاح الزنبركي لإيقاف تشغيلها.

**ملاحظة:** تحقق وتأكد من تشغيل تيلة القفل في أحد نقاط الضابط بإحكام.

## التشغيل

**⚠ تحذير:** لا تقم أبدًا بقطع خطوط التيار أو الأسلاك الكهربائية أو المصادر الكهربائية الأخرى الموجودة في الجوار. إذا انشردت الشفرات في أي سلك كهربائي أو خط كهرباء، لا تلمس الشفرات أو العمود غير المعزول! لأنها قد تصبح موصولة بالتيار الكهربائي، وربما تكون خطيرة للغاية. واصل الإمساك بجزازة السياج باستخدام المقبض الخلفي المعزول أو وضعها على الأرض بعيدًا عنك بطريقة آمنة. أفضل التيار عن الخط أو السلك الكهربائي قبل محاولة تحرير الشفرات من السلك أو الكابل. ستؤدي ملامسة الشفرة أو الأجزاء الأخرى الموصلة للكهرباء من جزازة السياج أو الأسلاك الكهربائية أو خطوط الكهرباء التي بها تيار جار إلى الوفاة بفعل الصعق الكهربائي أو وقوع إصابات خطيرة.

**⚠ تحذير:** لا تسمح لاعتيادك على تشغيل هذا المنتج أن يجعلك مستهترًا عند التعامل معه. ولا تنس أن الاستهتر لجزء من الثانية كافٍ للتسبب في حدوث إصابات خطيرة.

**⚠ تحذير:** ارتد بشكل دائم أدوات حماية العينين بالإضافة إلى دروع جانبية وأدوات حماية السمع. قد ينجم عن عدم الامتثال لذلك دخول أشياء في عينيك، واحتمالية وقوع إصابات خطيرة.

**⚠ تحذير:** لمنع بدء التشغيل غير المقصود، والذي قد يؤدي إلى وقوع إصابات شخصية خطيرة، احرص دائمًا على خلع مجموعة البطارية من الآلة عند تجميع الأجزاء، أو عمل التعديلات، أو التنظيف، أو عند عدم الاستخدام.

**⚠ تحذير:** لا تستخدم أي مرفقات أو ملحقات سوى تلك الموصى بها من قبل الشركة الصانعة لهذا المنتج. لأن استخدام مرفقات أو ملحقات غير موصى بها قد يؤدي إلى وقوع إصابات شخصية خطيرة.

قبل كل استخدام، افحص المنتج بأكمله بحثًا عن الأجزاء التالفة أو المفقودة أو المكسورة، مثل المسامير المولوية والصواميل والمسامير والأغطية وما شابه. اربط جميع عناصر التثبيت والأغطية بإحكام، ولا تقم بتشغيل هذا المنتج إلا بعد استبدال جميع الأجزاء المفقودة أو التالفة.

## الاستخدامات

يمكن استخدام هذا المنتج تحت الأمطار.

يمكنك استخدام هذا المنتج في جزّ السياج القصيرة أو الطويلة، والحشائش، والأعصاب، والشجيرات، والأشياء المشابهة التي يقل قطر أفرعها عن 28 مم.

**ملاحظة:** يجب استخدام الآلة في الأغراض المحددة لها فقط. أي استخدام آخر يعد حالة من حالات سوء الاستخدام.

## خلع/تركيب غلاف الشفرة (الشكل F)

**⚠ تحذير:** احرص دائمًا على ارتداء القفازات الواقية عند خلع غلاف الشفرة أو تركيبه. كن حذرًا من الشفرة واحم يدك من التعرض للإصابة بفعل الشفرة.

1. يتم تقديم جزازة السياج وغلاف الشفرة مثبت في مكانه. قبل الاستخدام، حرك غلاف الشفرة على طول حافة الشفرة واخلعه.

اضغط مع التثبيت على الطوق المعدني الخاص بحزام الكف لفتحه، ثم ركبّه في عروة حزام الكف (الشكل C1).

هناك طريقتان لتحرير الحزام. اخلعه من على كتفك مباشرة (الشكل C2) أو اضغط لأسفل مع التثبيت على الطوق المعدني وافصل حزام الكف من عروة حزام الكف (الشكل C3).

عند ارتداء الحزام، يجب ألا تتداخل أي أشياء أخرى قابلة للارتداء مع تحرير الحزام وإزالته.

**⚠ تحذير:** عند حدوث شيء طارئ، اخلعه عن كتفك على الفور، بغض النظر عن طريقة تثبيته.

يجب ألا تستخدم حزام الكف المفرد وحزام الكف المزدوج بشكل متزامن.

## طى شفرات القطع وفك طيها

### لفك الطي

1. تأكد من تركيب غلاف الشفرة في مكانه، ومن أن مجموعة البطارية قد تمت إزالتها من جزازة السياج.
2. ادفع الجزء السفلي من وافي اليد للخلف ناحية المقبض الإضافي لتحرير وافي قمة الجزازة من كتلة الدعم الموجودة بواقي اليد (الشكل 1D).
3. اضغط مع التثبيت على رافعة التحرير، وقم بتدوير مقبض زاوية الشفرة لفك طي شفرات القطع، من موضع التخزين إلى وضع القطع المرغوب (الشكلان D1 وD2).

D-1	واقي قمة الجزازة	D-4	تيلة القفل
D-2	كتلة الدعم	D-5	الضابط
D-3	واقي اليد		

4. حرر رافعة التحرير. يشير صوت النقرة المسموع إلى تشغيل تيلة القفل في أحد نقاط الضابط.

### للطي (الشكل D3)

1. تأكد من تركيب غلاف الشفرة في مكانه، ومن أن مجموعة البطارية قد تمت إزالتها من جزازة السياج.
2. اضغط مع التثبيت على رافعة التحرير، وقم بتدوير مقبض زاوية الشفرة لطي شفرات القطع إلى جوار العمود.
3. حرر رافعة التحرير.
4. ادفع الجزء السفلي من وافي اليد للخلف ناحية المقبض الإضافي للسماح لواقى قمة الجزء بالدخول، ثم حرر وافي اليد للتأكد من استقرار وافي قمة الجزازة على كتلة الدعم.

### ضبط زاوية شفرات القطع (الشكل E)

يمكن ضبط زاوية شفرات القطع إلى 3 أوضاع مختلفة لأعلى و6 أوضاع لأسفل لتحقيق وضع عمل مناسب. اضبط رأس الجز على وضع عمل ملائم قبل تشغيل جزازة السياج.

1. تأكد من تركيب غلاف الشفرة في مكانه، ومن أن مجموعة البطارية قد تمت إزالتها من جزازة السياج.
2. اضغط مع التثبيت على رافعة التحرير، وقم بتدوير مقبض زاوية الشفرة لأرجحة شفرات القطع إلى وضع القطع المرغوب (الشكل D2).
3. حرر رافعة التحرير. يشير صوت النقرة المسموع إلى تشغيل تيلة القفل.

## المواصفات

7. مؤشر البلوتوث®
8. زر وضع السرعة
9. المقبض الخلفي
10. المفتاح الزنبركي
11. ذراع القفل
12. عروة حزام الكتف
13. المقبض الإضافي
14. رافعة التحرير
15. مقبض زاوية الشفرة
16. الضابطين
17. وافي قمة الجزارة
18. الشفرة
19. دعامة الشفرة
20. مفتاح الألكيه
21. غلاف الشفرة
22. زر تحرير البطارية
23. مزلاج

## قائمة المحتويات (الشكل A1)

### التجميع

**⚠ تحذير:** إذا حدث تلف أو فقد في أي أجزاء، لا تقم بتشغيل هذا المنتج إلا بعد استبدال الأجزاء. استخدام هذا المنتج مع وجود أجزاء تالفة أو مفقود قد يؤدي إلى وقوع إصابات شخصية خطيرة.

**⚠ تحذير:** لا تحاول إجراء أي تعديلات على هذا المنتج أو ابتداء ملحقات غير موصى بها للاستخدام مع هذا المنتج. أي تغيير أو تعديل من هذا النوع يعتبر سوء استخدام، وقد يؤدي إلى وضع خطير قد يتسبب في وقوع إصابات شخصية خطيرة محتملة.

**⚠ تحذير:** لمنع بدء التشغيل غير المقصود، والذي قد يؤدي إلى وقوع إصابات شخصية خطيرة، احرص دائماً على خلع مجموعة البطارية من الآلة عند تجميع الأجزاء.

### تركيب المقبض الإضافي وضبطه

1. أوقف المحرك وأخلع مجموعة البطارية.
2. قم بفك رافعة التحرير السريع وكتلة المشبك والصامولة المنحثة من المقبض الإضافي، وأخلعهم (الشكل B1)

B-1	المقبض الإضافي	B-3	صامولة منحثة
B-2	رافعة التحرير السريع	B-4	كتلة المشبك

3. ادفع المقبض الإضافي على العمود الموجود بين عروة حزام الكتف والمقبض الأمامي. وبعد ذلك، أدخل كتلة المشبك في فتحة المقبض (الشكل B2).
4. قم بتركيب رافعة التحرير السريع، واربط الصامولة المنحثة. احرص على أن يكون المقبض الإضافي متجهًا لأعلى ويشير إلى ناحية الجزء العلوي من المقبض الخلفي (الشكل B3).
5. اسحب رافعة التحرير السريع لأعلى لتحريك/تدوير المقبض الإضافي إلى وضع تشغيل مريح (الشكل B4).
6. قم بتثبيت رافعة التحرير السريع لتثبيت المقبض الإضافي في مكانه.

### تركيب حزام الكتف

الجهد المقدر	56 فولت ---	
$\eta_0$	منخفضة: 1600/دقيقة متوسطة: 1800/دقيقة عالية: 2000/دقيقة	
طول القطع	530 مم	
سعة القطع	28 مم	
الوزن (من دون مجموعة البطارية، وواقي الشفرة)	4.8 كجم	
درجة حرارة التشغيل الموصى بها	0 - 40 درجة مئوية	
درجة حرارة التخزين الموصى بها	-20 - 70 درجة مئوية	
درجة حرارة الشحن الموصى بها	5 - 40 درجة مئوية	
مستوى قوة الصوت المُقَدَّر $L_{WA}$	101 ديسيبل(أ)	
مستوى ضغط الصوت في وضع التشغيل $L_{PA}$	81 ديسيبل(أ) K=1,1	
مستوى قوة الصوت المضمون $L_{WA}$ (وفقًا للمعيار EC/2000/14)	102 ديسيبل(أ)	
الاهتزاز $a_n$	المقبض الأمامي	3,9 م/ثانية K=1,5
	المقبض الخلفي	3,5 م/ثانية K=1,5

■ القيمة الكلية للاهتزاز الموضحة تم قياسها وفقاً لطريقة اختبار قياسية وقد تستخدم لمقارنة أداة بأخرى؛

■ كما يمكن استخدام القيمة الكلية للاهتزاز الموضحة في التقييم التمهيدي للتعرض.

**ملاحظة:** قد تختلف انبعاثات الاهتزاز أثناء الاستخدام الفعلي للآلة العاملة بالطاقة عن القيمة المعلنة التي يتم استخدام الآلة فيها؛ ولحماية مشغل الآلة، ينبغي على المستخدم ارتداء قفازات وواقيات للأذن في ظروف الاستخدام الفعلية.

## الوصف

### تعرف على جزارة السياج (الشكل A1)

1. حزام الكتف
2. العمود
3. وافي اليد
4. المقبض الأمامي
5. مؤشر حالة البطارية
6. مؤشر السرعة

## اقرأ جميع التعليمات!

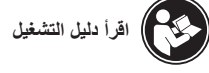

- تحذير:** لضمان السلامة والاعتمادية، يجب تنفيذ جميع أعمال الإصلاح من قبل فني خدمة مؤهل.
- تحذير:** احرص على قراءة وفهم جميع تعليمات السلامة في دليل التشغيل هذا، بما في ذلك جميع رموز تنبيهات السلامة، مثل «خطر»، وتحذير، وتنبيه قبل استخدام هذه الآلة. عدم اتباع جميع التعليمات الواردة أدناه قد يؤدي إلى حدوث صدمة كهربائية أو نشوب حريق أو التعرض للإصابة الشخصية، أحدها أو جميعها.
- احتفظ بجميع التحذيرات والتعليمات للرجوع إليها في المستقبل.

## رموز السلامة

**تحذير:** قد يؤدي تشغيل أي آلة عاملة بالطاقة إلى دخول أي أشياء غريبة في عينيك، وهو ما قد يؤدي إلى إلحاق أضرار خطيرة بالعين. قبل بدء تشغيل الآلة العاملة بالطاقة، احرص دائماً على ارتداء واقبات العينين أو نظارات حماية العينين ذات دروع جانبية، ودرع واق لكامل الوجه عند اللزوم. نوصي بارتداء قناع السلامة واسع الرؤية لاستخدامه فوق نظارات العين ونظارات السلامة العادية ذات الدروع الجانبية.

للحد من خطر التعرض لإصابة، ينبغي على المستخدم قراءة دليل التشغيل.



تنبيه سلامة



لمنع حدوث صق كهرباني، لا تقم بتشغيل الآلة في نطاق 15 مترًا من خطوط الكهرباء العلوية. لأن ملامستها لخطوط التيار أو استخدامها بالقرب منها قد يتسبب في وقوع إصابات خطيرة أو التعرض لصدمة كهربائية قد تؤدي للوفاة.



مستوى قوة الصوت المضمون. انبعثات الضوضاء في البيئة وفقًا لتوجيه الاتحاد الأوروبي.



هذا المنتج متوافق مع توجيهات شهادة الجودة الأوروبية (CE) المعمول بها.



ارتد أدوات حماية العينين



هذا المنتج متوافق مع تشريعات المملكة المتحدة المعمول بها.



ارتد أدوات حماية الرأس



لا يجب التخلص من الأجهزة الكهربائية المستهلكة في النفايات المنزلية. توجه بالجهاز إلى مركز إعادة تدوير معتمد.



أبق يدك وقدميك بعيدًا عن آلة القطع.



تيار مستمر



ارتد قفازات الحماية



الجهد الكهربائي V

البلوتوث®



مليمتر mm

الحماية ضد نفثات الماء

IPX5

السرعة بدون حمل n<sub>0</sub>

في الدقيقة.../min

**ملاحظة:** علامة كلمة Bluetooth® وشعاراتها علامات تجارية مسجلة مملوكة لشركة Bluetooth SIG, Inc، وأي استخدام لمثل تلك العلامات بواسطة شركة EGO تم بموجب ترخيص.

## איתור וטיפול בבעיות

בעיה	סיבה	פתרון
גוזם הגדרות איננו פועל	<ul style="list-style-type: none"> <li>מארז הסוללה איננו צמוד לגוזם הגדרות.</li> <li>לא מתבצע חיבור חשמלי בין גוזם הגדרות למארז הסוללה.</li> <li>טעינת מארז הסוללה ריקה.</li> <li>מארז הסוללה חם מדי. עיינו בפרק „הגנה על הסוללה מפני טמפרטורה גבוהה”.</li> </ul>	<ul style="list-style-type: none"> <li>הצמידו את מארז הסוללה אל גוזם הגדרות.</li> <li>הסירו את מארז הסוללה, בדקו את החיבורים והתקינו מחדש את מארז הסוללה.</li> <li>הטען את מארז הסוללה.</li> <li>הסירו את מארז הסוללה וקררו את מארז הסוללה עד לטמפרטורה של פחות מ-67°C.</li> </ul>
	<ul style="list-style-type: none"> <li>גוזם הגדרות חם מדי. עיינו בפרק “הגנה בטמפרטורה גבוהה במכונה”.</li> <li>נעשה שימוש בגוזם הגדרות בטמפרטורות נמוכות.</li> </ul>	<ul style="list-style-type: none"> <li>הסירו את מארז הסוללה וקררו את גוזם הגדרות עד לטמפרטורה של פחות מ-80°C.</li> </ul>
ישנו יתר רטט או רעש.	<ul style="list-style-type: none"> <li>דושת הנעילה ומתג ההדק אינם משוחררים בו זמנית.</li> <li>הלהב תקוע.</li> <li>למארז הסוללות ישנה שגיאת אלקטרוניקה. עיין בפרק “הגנה מפני שגיאות אלקטרוניקה בסוללות”.</li> </ul>	<ul style="list-style-type: none"> <li>הניחו את מארז הסוללות ואת המכונה בטמפרטורת החדר (מעל 0°C) והטעינו את מארז הסוללה במלואו. צרו קשר עם מרכז שירות הלקוחות של EGO אם המכונה עדיין לא עובדת.</li> <li>הזיזו את ידית הנעילה קדימה ולחצו על מתג ההדק בו-זמנית.</li> <li>הסירו את מארז הסוללה מן המכשיר, הסירו את המחסום בזהירות ולאחר מכן החדירו מחדש את מארז הסוללה והפעילו מחדש את המכשיר.</li> <li>החליפו את מארז הסוללות או פנו למרכז שירות הלקוחות של EGO.</li> </ul>
	<ul style="list-style-type: none"> <li>להבים יבשים או עם קורזיה.</li> <li>להבים או תומכי הלהבים עקומים.</li> <li>שיניים עקומות או ניזוקות.</li> <li>ברגים רופפים.</li> </ul>	<ul style="list-style-type: none"> <li>שמונו את הלהבים, כאשר אתם עוקבים אחר ההוראות בפרק „שימון הלהבים” במדריך זה.</li> <li>החליפו בלהב או תומך חדשים. צרו קשר עם מרכז שירות EGO עבור החלפת להב או תומך.</li> <li>החליפו בלהב חדש. צרו קשר עם מרכז השירות של EGO עבור שירות החלפת להב.</li> <li>בדקו את כל הברגים הרופפים. השתמשו במפתח ברגים מתכוונן ובמפתח הברגים המשושה הכלול כדי להדק את הברגים הרופפים.</li> </ul>

## אחריות

### מדיניות האחריות של EGO

בק באתר [egopowerplus.eu](http://egopowerplus.eu) כדי לעיין בתנאים וההתניות המלאים של מדיניות האחריות של EGO.



על חומר הסיכה המיוחד לעמוד בדרישות הבאות.

1. להיות שייך אל NLGI-2 DIN51818 דרגת חדרת חרוט.
  2. להיות מורכב ממעבי פוליאוריאה + שמן סיכה סינטי
  3. טמפרטורת הפעלה מאוד נמוכה, EP, גיזום מכני, עמידות לשריטות ומאפייני יציבות חימצונית.
  4. טמפרטורת הפעלה בין 40°C ל-180°C. הסירו את הסוללה ואת אומי האיטום (איריס, R3, R2, R1).
- הודעה:** השתמשו במפתח ברגים משושה 5 מ"מ (לא כלול) כדי לטפל בבורגי האיטום 1 - 4. השתמשו במפתח הברגים המשושה הכלול כדי להסיר את בורג האיטום 5. שמנו את הילוכי התמסורת דרך חור השמן.

R-1	בורג איטום 1	R-4	בורג איטום 4
R-2	בורג איטום 2	R-5	בורג איטום 5
R-3	בורג איטום 3		

**⚠ אזהרה:** אין לאבד את בורג האיטום 4. הפעלת המכונה בלעדיו עלולה לגרום לפגיעה במשתמש. אנא הקפידו לאבטח אותו במקום לפני השימוש במכונה.

#### הובלה ואחסון

- הניחו תמיד את נדן הלהב על הלהב לפני האחסון או ההובלה. היו זהירים והימנעו ממגע עם השיניים החדות של הלהב. לחיסכון במקום, קפלו את גוזם הגדרות לתנוחת האחסון שלו (ראו איור 1D).
- נקו את גוזם הגדרות ביסודיות לפני אחסונו.
- אחסנו את הכלי בתוך הבית, במקום יבש אשר רחוק מהישג ידם של ילדים.
- הרחיקו מחומרים הגורמים לקורוזיה כגון כימיקלים לגינה ומלחים מסירי קרח.

#### הגנה על הסביבה

- אין לזרוק ציוד חשמלי, מטעני סוללות וסוללות ביחד עם אשפה ביתית!
- קחו מוצרים אלו למרכז מחזור מוסמך ו-וודאו שהם זמינים לאיסוף נפרד. יש להחזיר כלים חשמליים אל מתקן מחזור המתאים לסביבה.



בלהב או תבצעו עבודות שירות למכשיר לפני הסרת מארז הסוללה.

#### ניקיון

- השתמשו במברשת רכה על מנת להסיר פסולת מכל פתחי האוורור ומלהב החיתוך.
- על מנת להרים ולהסיר פסולת נדבקת אחרת, רססו את הלהב עם ממש שרף. הפעילו את המנוע לזמן קצר על מנת להפיץ את הממש בצורה אחידה.
- נקו את המשטח עם מטלית יבשה.

**⚠ אזהרה:** הימנעו משימוש בממסים כאשר אתה מנקה את חלקי הפלסטיק. רוב חלקי הפלסטיק עלולים להינזק מסוגים שונים של ממסים מסחריים. השתמשו במטליות נקיות על מנת להסיר לכלוך, אבק, שמן, חומר סיכה וכו'.

כל פעולות השירות של גוזם הגדרות, מלבד אלו המפורטות בהוראות תחזוקה אלה, צריכות להתבצע על ידי אנשי שירות מוסמכים לטיפול בגוזמי גדרות.

#### השחתת הלהבים

כאשר ביצועי החיתוך מחילים להתדרדר, יש להשחזר מחדש את הלהבים. מומלץ להשחזר מחדש את הלהבים אצל טכנאי שירות מוסמך.

**הודעה:** אל תפעילו את גוזם הגדרות שלכם עם הלהבים קהים או פגומים. הדבר יכול לגרום לעומס יתר ולתוצאות חיתוך בלתי מספקות.

#### שימון הלהבים (איור Q)

עבור הביצועים הטובים ביותר ואורך חיים ארוך יותר של הלהב, שמנו את הלהב עם שמן למכונות קלות לפני ואחרי כל שימוש.

1. הסירו את מארז הסוללה מגוזם הגדרות.
2. הניחו את גוזם הגדרות על משטח שטוח. שמנו את הקצוות של הלהב העליון באמצעות שמן מכונה קל משקל.

**הודעה:** אם אתם צריכים להשתמש בגוזם הגדרות לאורך זמן, מומלץ להפסיק לזמן קצר ולהסיר את הסוללה כדי לשמן את הלהב.

**הודעה:** אם הלהבים העליונים מיושרים לחלוטין עם התחתונים, הפעילו את גוזם הגדרות ולאחר מכן עצרו אותו כדי לאזן את הלהבים לפני השימון.

**הודעה:** אל תפעילו את גוזם הגדרות שלכם עם הלהבים קהים או פגומים. הדבר יכול לגרום לעומס יתר ולתוצאות חיתוך בלתי מספקות.

#### שימון הילוכי התמסורת

עבור הביצועים הטובים ביותר וחיים ארוכים יותר, שמנו את הילוכי התמסורת עם חומר סיכה מיוחד (4-5 מ"ל בכל פעם) לאחר כל 50 שעות הפעלה.

החיתוך או את קצוות החיתוך בעת ההרמה או ההחזקה של היחידה.

**⚠ אזהרה:** נקו את האזור שיש לגזום לפני כל שימוש. הסירו את כל העצמים, כגון כבלים, אורות, חוטים או שרוכים אשר עלולים להיפתס בלהב החיתוך וליצור סיכון של פציעה אישית חמורה.

**הודעה:** עבור צמחים חדשים, אנו ממליצים לטאטא על מנת שהגבעולים יבואו הישר אל להב החיתוך. עבור צמחים ישנים יותר, תנועת ניסור מתאימה לגזום גבעולים עבים יותר. אנו ממליצים על מסור שאיננו חשמלי או קוצץ על מנת לגזום את הגבעולים העבים.

### חיתוך קרוב לקרקע

1. הגדירו את להבי החיתוך לזווית מתאימה.
2. הניפו את גוזם הגדרות אל הימין והשמאל בקשת ואל תניחו את להב החיתוך על הקרקע (איור L)

### חיתוך צד הגדר (איורים M2, M1)

1. הגדירו את להבי החיתוך לזווית מתאימה.
2. הניפו לאט את גוזם הגדרות למעלה ולמטה בקשת כשאתם נעים לאורך הגדר.

### חיתוך החלק העליון של הגדר (איור N)

1. החזיקו את להבי החיתוך בזווית של  $0^{\circ}$  עד  $10^{\circ}$  ביחס לראש הגדר.
2. הניפו את גוזם הגדרות אופקית ובקשת תוך כדי חיתוך.

### חיתוך תקורה (איורים P2, P1)

1. הגדירו את להבי החיתוך לחלוטין לזווית מתאימה.
  2. החזיקו את גוזם הגדרות ובאטיות הניפו אותו בקשת כדי לעשות שימוש מרבי בטווח ההגעה שלו.
- ⚠ אזהרה:** כל עמדת עבודת תקורה מעייפת. כדי להקטין את הסיכון לתאונות, פעלו בתנוחות אלה לזמן קצר בלבד. קבעו את זווית להבי החיתוך כך שיתני יהיה לאחוז את המכשיר בתנוחה נמוכה יותר ופחות מעייפת תוך כדי המשך אספקת טווח הגעה מתאים.

## תחזוקה

**⚠ אזהרה:** במקרה של עבודות תיקון, השתמש רק בחלקי חילוף זהים. שימוש בחלקי חילוף אחרים עלול לגרום לסכנה או נזק למוצר. על מנת להבטיח בטיחות ואמינות, יש לבצע את כל התיקונים וההחלפות בעזרת טכנאי שירות מוסמך.

**⚠ אזהרה:** על מנת למנוע פציעות אישיות, הסר תמיך את מארז הסוללה מן המוצר לפני הניקיון או ביצוע כל עבודת תחזוקה.

**⚠ אזהרה:** הלהבים חדים. בעת הטיפול בחיבור הלהב, לבשו כפפות מגן מוצקות, נגד החלקה. אל תניחו את הידיים או האצבעות בין הלהבים או בכל מקום בו ישנה סכנה שהן תיחטקנה או תיפתסנה. לעולם אל תיעגו

### הגנה על הסוללה מפני טמפרטורה גבוהה

אם טמפרטורת הסוללה עולה מעל  $70^{\circ}\text{C}$  בעת ההפעלה, מעגל הגנת הטמפרטורה יכבה מיד את המכשיר על מנת להגן על מארז הסוללה מפני נזקי חימום יתר. מחוון מצב הסוללה יהיה בצבע כתום רציף. שחררו את ההדק והמתינו עד שהסוללה המחוממת יתר על המידה תתקרר והמחון יפוך לירוק ולאחר מכן הפעילו מחדש את המכשיר.

### הגנה מפני שגיאות אלקטרוניקה בסוללות

כאשר מתרחשת שגיאת אלקטרוניקה של הסוללה, מחוון מצב הסוללה יבהב אדום/ירוק לסירוגין והמכשיר יכבה תוך 3 שניות. החליפו את מארז הסוללות או פנו למרכז שירות הלקוחות של EGO.

### הגנה מפני עומס יתר של המכשיר

למכשיר זה ישנו מעגל הגנה מובנה מפני עומס יתר. כאשר ישנו עומס יתר של המכשיר, המנוע ייעצר ומחון המהירות יבהב בצבע הכתום. הסירו את מארז הסוללות מהמכשיר, ולאחר מכן חברו מחדש את מארז הסוללות והפעילו מחדש את המכשיר. הקטינו את העומס על המכונה, הימנעו קו חיתוך ארוך מדי או גדול מדי או חיתוך של שיחים כבדים/עשירים.

### הגנה על המכשיר מפני טמפרטורה גבוהה

אם טמפרטורת המכשיר עולה מעל  $90^{\circ}\text{C}$  בעת ההפעלה, מעגל הגנת הטמפרטורה יכבה מיד את המכשיר בגלל נזקי חימום יתר. מחוון המהירות יהיה בצבע כתום רציף. שחררו את ההדק והמתינו עד שהמכשיר המחוממת יתר על המידה תתקרר ומחון המהירות יפוך לירוק ולאחר מכן הפעילו מחדש את המכשיר.

### טכנולוגיית תקשורת

למידע או עבור המגוון המלא של המוצרים והשירותים המחוברים שלנו, כולל הוראות חיבור, אנא סרקו את קוד ה-QR למטה או בקרו בכתובת [www.egopowerplus.eu/connect](http://www.egopowerplus.eu/connect).



### השימוש בגוזם הגדרות

**⚠ אזהרה:** הימנעו מלגזום כמות גדולה מדי בפעם אחת או שיחים בעלי עלים רבים. הדבר עלול לגרום ללהבים להיקשר ולעבוד לאט יותר, כאשר הוא מפחית את יעילות החיתוך.

**⚠ אזהרה:** על מנת למנוע פציעה אישית, שימרו את הידיים הרחק מן הלהבים. אל תנסו להסיר חומר חיתוך או להחזיק חומרים לחיתוך כאשר הלהבים נעים. וודאו שהלהבים נעצרו לחלוטין ושמארז הסוללה מוסר לפני ניקיון של חומרים מן הלהבים. אל תחזיקו את להבי

פירוש	נורות המחונן	
רמת הטעינה של הסוללה בין 20% לבין 100%		אור ירוק יציב
רמת הטעינה של הסוללה בין 10% לבין 20%		אור ירוק מהבהב
רמת הטעינה של הסוללה מתחת ל-10%		אור אדום רציף
מארז סוללה זה כמעט מרוקן לגמרי ויש להטעין אותו מיד.		אור אדום מהבהב
קיים חימום יתר של מארז הסוללה. קררו את מארז הסוללה עד לטמפרטורה של פחות מ-67°C. ראו „הגנה על הסוללה מפני טמפרטורה גבוהה” להלן		אור כתום יציב
שגיאת אלקטרוניקה של מארז הסוללות. החליפו את מארז הסוללות או פנו למרכז שירות הלקוחות של EGO. ראו „הגנה מפני שגיאות אלקטרוניקה בסוללות” להלן.		אור אדום/ירוק מהבהבים לסירוגין
המכונה פועלת כראוי.		אור ירוק יציב
קיים חימום יתר של המכשיר. קררו את המכשיר עד לטמפרטורה של פחות מ-80°C. ראו „הגנה מפני טמפרטורה גבוהה במכשיר” להלן.		אור כתום יציב
המכונה עמוסה יתר על המידה. ראו „הגנה מפני עומס יתר של המכשיר” להלן.		אור כתום מהבהב

מחונן מצב הסוללה

מחונן מהירות (האיור מציג את המהירות הגבוהה ביותר)

על מתג ההדק כדי להפעיל.

2. ככל שמתג ההדק לחוץ יותר, כך המהירות גדולה יותר. התאימו את המהירות כך שתתאים למשימה הנוכחית.

**הודעה:** המנוע מופעל רק כאשר ידית הנעילה מועברת קדימה ומתג ההדק לחוץ בו זמנית.

### לכיבוי

הרחיקו את המכונה מאזור החיתוך ושחררו את מתג ההדק כדי לכבות אותה.

**אזהרה:** הסירו תמיד את מארז הסוללה מן המכשיר בעת הפסקות ולאחר סיום העבודה.

### שינוי מצב מהירות (איור K)

המכשיר כולל שלושה מצבי מהירות. בכל פעם שתהיה לחיצה על מתג מצב המהירות, המהירות תשתנה.

מחווני המהירות יציג את מצב המהירות הפעיל: נורה אחת למהירות נמוכה, שתי נורות למהירות בינונית, שלוש נורות למהירות גבוהה. טווח המהירות הנמוך מספק שליטה טובה יותר על המכשיר וזמן פעולה ארוך יותר עם כל טעינה.

**הודעה:** ניתן להגדיר את מצב המהירות לפני הפעלת המכונה או במהלך הפעולה.

כאשר המכשיר מופעל מחדש לאחר הפסקה, מצב המהירות חוזר למהירות הקודמת.

K-1	מחווני מהירות	K-3	כפתור מצב מהירות
K-2	מחווני Bluetooth®	K-4	מחווני מצב סוללה

### מחווני מצב סוללה ומחווני מהירות (איור K)

מחווני מצב הסוללה מציג את רמת הטעינה ואת מצב העבודה של חבילת הסוללה ומחווני המהירות מציג את מצב העבודה של המכשיר כפי שמוצג בתרשים שלהלן. מחווני מצב הסוללה ומחווני המהירות יאירו כאשר המכשיר מופעל או כאשר מתבצעת לחיצה על לחצן מצב המהירות.

### הסרה/התקנה של נדן הלהב (איור F)

**אזהרה:** לבשו תמיד כפפות בעת הסרת או התקנת נדן הלהב. היזהרו עם הלהב והגנו על ידיכם מפגיעה מהלהב.

1. גוזם הגדרות נשלח עם נדן הלהב מותקן. לפני השימוש, החליקו את נדן הלהב לאורך רכס הלהב והסירו אותו.

2. לאחר השימוש ולפני אחסון או הובלה של גוזם הגדרות, נקו את הלהב והחליקו את נדן הלהב על הלהב, כסו את כל אורך הלהב וודאו שהצד הפתוח פונה כלפי מעלה.

### הצמדה/הסרה של הסוללה

יש להשתמש רק במארזי הסוללה והמטענים של EGO המפורטים באיור A2.

**הערה:** הטעינו לגמרי את מארז הסוללה לפני השימוש הראשוני.

### הצמדה (איור G1)

יישרו את עורקי הסוללה עם חריצי ההרכבה בתא הסוללה של המכשיר והחליקו את מארז הסוללה עד שהוא יכנס למקומו בנקישה.

### הסרה (איור G2)

לחצו על כפתור שחרור הסוללה ומארז הסוללה ינתק מן התופס.

**אזהרה:** תמיד היו מודעים אל המיקום של הרגליים שלכם, ילדים או חיות מחמד, בעת לחיצה על כפתור שחרור הסוללה. עלולה להיגרם פגיעה חמורה אם מארז הסוללה יפול. לעולם אל תסירו את מארז הסוללה במקומות גבוהים.

### החזקת המכשיר

אחזו את גוזם השוליים כשיד אחת על הידית האחורית והיד השנייה על הידית הקדמית או על ידית העזר (איורים H1, H2).

**אזהרה:** אזהרה: החזיקו תמיד את שתי הידיים על ידיות גוזם הגדרות. לעולם אל תחזיקו שיחים עם יד אחת בעוד אתם מפעילים את גוזם הגדרות עם היד השנייה. אם תעשו זאת הדבר עלול לגרום לפגיעה חמורה.

### הפעלה/כיבוי של המכשיר

לפני ההפעלה, הסירו את נדן הלהב והחזיקו את הגוזם עם שתי הידיים, יד אחת על הידית האחורית והיד השנייה על הידית הקדמית. לאחר מכן בדקו שהיציבה שלכם מאוזנת וישרה, ושמרחק החיתוך מתאים. וודאו כי להב החיתוך אינו נוגע בקרקע או בחפצים אחרים.

### על מנת להתחיל (איור J)

1. היזו את ידית הנעילה קדימה ולאחר מכן לחצו

1. וודאו כי נדן הלהב נמצא במקום ומארז הסוללה מוסר מגוזם הגדרות.
  2. לחצו והחזיקו את ידית השחרור, סובבו את ידית זווית-הלהב כדי לנדנד את להבי החיתוך למצב החיתוך הרצוי (איור D2).
  3. שחררו את ידית השחרור. צליל של קליק מצייין כי פין הנעילה מופעל.
- הודעה:** בדקו והבטיחו כי פין הנעילה מופעל באחד ממעצורי התנועה לאחור

## הפעלה

**⚠ אזהרה:** לעולם אין לחתוך ליד קווי חשמל, חוטי חשמל או מקורות חשמל אחרים. אם להבי החיתוך נתקעים בחוט או כבל חשמלי, אל תיגעו בלהב החיתוך או בפירי הלא מבודד! הם עלולים להפוך ל"חיים" ועלולים להיות מסוכנים מאד. המשיכו להחזיק את הגוזם בעזרת הידית האחורית המבודדת או הניחו אותו למטה ובמרחק ממכם בצורה בטוחה. נתקו את המתח מן החוט או הכבל הניזוקים לפני כל ניסיון לשחרר את הלהבים מן החוט או הכבל. מגע עם הלהב, חלקים מוליכים אחרים של גוזם הגדרות או חוטי או קווי חשמל, "חיים" תגרום למוות מהתחשמלות או לפציעה חמורה.

**⚠ אזהרה:** אל תניח לעובדה שאתה מכיר את המוצר להפוך אותך לפחות זהיר. זכור שחוסר זהירות של שבריר אחד של שנייה מספיק כדי לגרום לפציעה אישית חמורה.

**⚠ אזהרה:** ענדו תמיד משקפי בטיחות עם הגנה צדדית, ביחד עם מגני שמיעה. אם לא תעשו זאת עצמים עלולים להיזרק אל תוך העיניים שלכם ועלולות להיגרם פציעות חמורות.

**⚠ אזהרה:** על מנת לנועו הפעלה מקרית אשר עלולה להוביל לפציעה אישית חמורה, הסירו תמיד את מארז הסוללה מן המכשיר בעת הרכבת חלקים, ביצוע התאמות, ניקיון או כאשר המכשיר איננו נמצא בשימוש.

**⚠ אזהרה:** אין לעשות שימוש בחיבורים או אביזרים אשר לא הומלצו על ידי יצרן מוצר זה. השימוש בחיבורים או אביזרים אשר לא הומלצו עלול לגרום לפציעה חמורה.

לפני כל שימוש, יש לבדוק את כל המוצר עבור חלקים ניזוקים, משוחררים או חסרים, כגון ברגים, אומים, בריחים, מכסים וכו'. הדקו בבטחה את כל האבזמים והמכסים ואל תפעילו את המוצר עד אשר חלקים חסרים או ניזוקים תוקנו או החלפו.

## יישומים

ניתן להשתמש במוצר בגשם.

אתם יכולים להשתמש במכשיר זה על מנת לגזום גדרות נמוכות וגבוהות, שיחים, ועצים קטנים וחומרים דומים עם קוטר ענף של פחות מ-28 מ"מ.

**הודעה:** יש להשתמש במכשיר רק עבור המטרות להן הוא יועד. כל שימוש אחר ייחשב לשימוש בלתי הולם.

(B4)

הפעילו את ידית השחרור המהיר כדי לאבטח את ידית העזר במקומה.

## הרכבת רצועת הכתף

לחצו על טבעת החיבור כדי לפתוח אותה וחברו אותה על לולאת רצועת הכתף (איור C1).

ישנן שתי דרכים לשחרר את הרצועה. הורידו אותה היישר מן הכתף שלכם (איור C2) או לחצו על טבעת החיבור ונתקו את רצועת הכתף מלולאת רצועת הכתף (איור C3).

בעת השימוש ברצועה, שום פריט לבוש אחר לא צריך להפריע לשחרור וההסרה של הרצועה.

**⚠ אזהרה:** אם קיים מצב חירום, הסירו אותה מיד מהכתף, ללא קשר לדרך בה היא חוברת.

נא לא להשתמש ברצועת כתף אחת וברצועת כתף כפולה בעת ובעונה אחת.

## פרישה וקיפול של להבי החיתוך

### כדי לפרוש

1. וודאו כי נדן הלהב נמצא במקום ומארז הסוללה מוסר מגוזם הגדרות.
2. דחפו את החלק התחתון של מגן היד לאחור לכיוון ידית העזר כדי לשחרר את מגן הקצה מבלוק התמיכה על מגן היד (איור D1).
3. לחצו והחזיקו את ידית השחרור, סובבו את ידית זווית-הלהב כדי לפרוש את להבי החיתוך, ממצב האחסון למצב החיתוך הרצוי (איורים D1 D2).

D-1	מגן קצה	D-4	פין נעילה
D-2	בלוק תמיכה	D-5	מעצור תנועה לאחור
D-3	מגן יד		

4. שחררו את ידית השחרור. צליל של קליק מצייין כי פין הנעילה מופעל באחד ממעצורי התנועה לאחור.

### לקיפול (איור D3)

1. וודאו כי נדן הלהב נמצא במקום ומארז הסוללה מוסר מגוזם הגדרות.
2. לחצו והחזיקו את ידית השחרור, סובבו את ידית זווית-הלהב כדי לקפל את להבי החיתוך ליד הפיר.
3. שחררו את ידית השחרור.
4. דחפו את החלק התחתון של מגן היד לאחור לכיוון ידית העזר כדי לאפשר למגן הקצה להיכנס ולאחר מכן שחררו את מגן היד על מנת להבטיח שמגן הקצה נע על בלוק התמיכה.

## התאמת זווית להבי החיתוך (איור E)

זווית להבי החיתוך יכולה להיות מותאמת אל 3 עמדות שונות כלפי מעלה ו-6 עמדות כלפי מטה כדי להשיג עמדת עבודה נכונה. כווננו את ראש החיתוך לזווית עבודה בתאימה לפני הפעלת גוזם הגדרות.

## מפרטים

7. מחוון Bluetooth®
8. כפתור מצב מהירות
9. ידית אחורית
10. מתג הדק
11. דוושת נעילה
12. לולאת רצועת כתף
13. ידית עזר
14. ידית שחרור
15. ידית זווית-להב
16. מעצור תנועה לאחור
17. מגן קצה
18. להב
19. תומך להב
20. מפתח משושה
21. נדן הלהב
22. כפתור שחרור סוללה
23. בריח

מתח מדורג	56V	
$n_0$	נמוך: 1600 /דקה בינוני: 1800 /דקה גבוה: 2000 /דקה	
אורך חיתוך	530 מ"מ	
יכולת חיתוך	28 מ"מ	
משקל (ללא ערכת סוללות, מגן להב)	4.8 ק"ג	
טמפרטורת הפעלה מומלצת	0°C-40°C	
טמפרטורת אחסון מומלצת	-20°C-70°C	
טמפרטורת טעינה מומלצת	5°C-40°C	
רמת עוצמת קול נמדדת	101 dB(A) K=1.1 dB(A)	
רמת לחץ קול בעמדת עבודה	81 dB(A) K=1.1 dB(A)	
רמת עוצמת קול מובטחת (בהתאם ל-EC/2000/14)	102 dB(A)	
רט $a_n$	ידית קדמית	3.9 היינש/מ <sup>2</sup> K=1.5
	ידית אחורית	3.5 מ/ס <sup>2</sup> K=1.5

## רשימת אריזה (איור A1)

### הרכבה

**⚠ אזהרה:** אם ישנם חלקים ניזוקים או חסרים, אל תפעילו את המכשיר עד אשר חלקים אלו יוחלפו. שימוש במכשיר זה עם חלקים פגומים או חסרים עלול לגרום לפציעה אישית חמורה.

**⚠ אזהרה:** אל תנסו לשנות את המוצר או ליצור אביזרים אשר אינם מומלצים לשימוש ביחד עם המסור המוצר. כל שינוי או הוספה מהווים שימוש לא נכון במכשיר ועלול ליצור תנאים מסוכנים שעלולים להוביל לפציעה אישית.

**⚠ אזהרה:** על מנת למנוע הפעלה מקרית אשר עלולה להוביל לפציעה אישית חמורה, הסירו תמיד את מארז הסוללה מן המכשיר בעת הרכבת חלקים.

### הרכבה והתאמת ידית העזר

1. עצרו את המנוע והסירו את מארז הסוללה.
2. שחררו והסירו את ידית השחרור המהיר, את בלוק ההידוק ואת אום הכנף מידידת העזר (איור B1).

B-1	ידית עזר	B-3	אום כנף
B-2	מנוף לשחרור הידית	B-4	בלוק הידוק

3. דחפו את ידית העזר על הפיר שבין לולאת רצועת הכתף לבין הידית הקדמית. לאחר מכן הכניסו את בלוק ההידוק אל חריץ הידית (איור B2).
4. הרכיבו את ידית מוט הנעילה, והדקו את בורג הפרפר. וודאו שידית העזר פונה כלפי מעלה ומצביעה לכיוון החלק העליון של הידית האחורית (איור B3).
5. משכו את ידית השחרור המהיר כלפי מעלה כדי להזיז/לסובב את ידית העזר למצב הפעלה נוח (איור

▪ ערך הרטט הכללי המוצהר נמדד בהתאם לשיטת בדיקה סטנדרטית וניתן להשתמש בו על מנת להשוות ציוד אחד עם ציוד אחר;

▪ ניתן להשתמש בערך הרטט הכללי המוצהר בהערכה ראשונית של חשיפה.

**הודעה:** פליטת הרטט בעת השימוש המעשי בכלי יכולה להיות שונה מן הערך המוצהר כאשר הכלי נמצא בשימוש; על מנת להגן על המפעיל, על המשתמש ללבוש כפפות ומגני אוזניים בעת השימוש למעשה.

## תיאור

### הכירו את גוזם הגדרות שלכם (תמונה A1)

1. רצועת כתף
2. מוט
3. מגן יד
4. ידית קדמית
5. מחוון מצב סוללה
6. מחוון מהירות

## קראו את כל ההוראות!

קראו את מדריך ההוראות

**⚠ אזהרה:** על מנת להבטיח בטיחות ואמינות, יש לבצע את כל התיקונים וההחלפות בעזרת טכנאי שירות מוסמך.  
**⚠ אזהרה:** ודאו שאתם קוראים ומבינים את כל ההוראות הבטיחות המופיעות במדריך זה למשתמש, כולל את כל סימני התראות הבטיחות כגון „סכנה“, „אזהרה“ ו-„זהירות“ לפני השימוש במכשיר זה. אי מילוי אחר כל ההוראות המופיעות למטה יכול לגרום להלם חשמלי, שרפה ו/או פציעות אישיות חמורות.  
 שימרו את כל האזהרות וההוראות לעיון עתידי.

### סמלי בטיחות

**⚠ אזהרה:** הפעלה של כלי עבודה חשמליים עלולה לגרום לעצמים זרים להיזרק אל תוך העיניים, דבר העלול לגרום לנזק חמור לעיניים. לפני ההפעלה של כלי עבודה חשמלי, ענדו תמיד משקפי מגן או משקפי בטיחות עם הגנה צדדית, ובעת הצורך, הגנה עבור כל הפנים. אנו ממליצים על שימוש במסכת בטיחות רחבה מעל למשקפי המגן או על שימוש במשקפי בטיחות עם הגנה צדדית.

על מנת להפחית את הסיכון לפציעות, על המשתמש לקרוא את המדריך למשתמש.

למינעת התחשמלות, אל תפעילו במרחק קטן מ-15 מטר מקווי חשמל עיליים. מגע בקווי חשמל או עבודה בקרבתם עלולה לגרום לפציעה חמורה או להלם חשמלי שיגרום למוות.

מוצר זה תואם לתקנות ה-EC הרלוונטיות.

מוצר זה תואם לחוקים הרלוונטיים בבריטניה.

אין לזרוק מוצרים חשמליים עם האשפה הביתית. יש להביא את המכשיר למרכז מחזור מוסמך.

זרם ישיר

V וולט

מ"מ מילימטר

n<sub>0</sub> מהירות ללא עומם

התראת בטיחות

רמת עוצמת קול מובטחת. פליטת רעש אל הסביבה בהתאם לתקנת הנציבות האירופית.

לבשו מגני עיניים

לבשו מגני ראש

שימרו על הידיים והרגליים הרחק מכלי החיתוך.

לבשו כפפות מגן

Bluetooth®

IPX5 הגנה מפני זרנוקי מים

דקה/דקה...

**הערה:** סימן המילים והלוגו של Bluetooth® הם סימנים מסחריים רשומים בבעלות Bluetooth SIG, inc וכל שימוש בסימנים אלו על ידי EGO הוא תחת רישיון.

# EGO™ PRO X

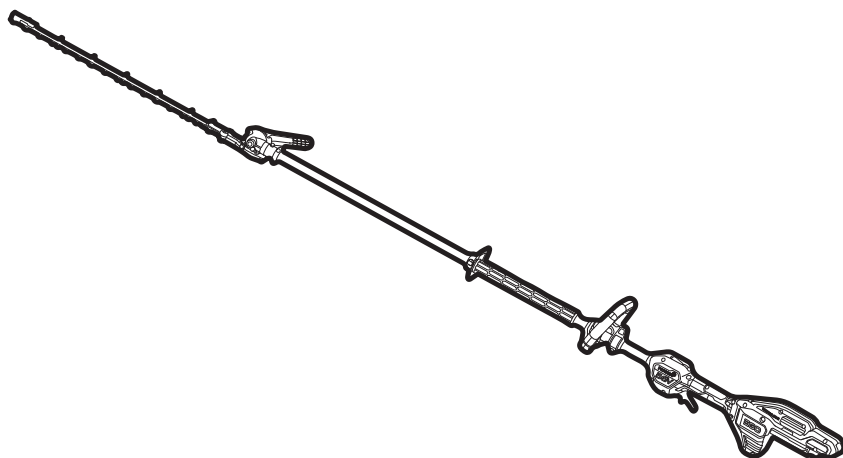

## HTX5300-PA

גוזם גדרות אלחוטי בעל מוט מרפקי עם סוללת ליתיום-יון 56 וולט HE

جزازة سياج عمودية مفصالية لاسلكية ببطارية ليثيوم-أيون 56 فولت AR

